

第44回石川県ジュニアバドミントンダブルス大会

2022.09.03-04 美川スポーツセンター・美川体育館

種 目	優 勝	準 優 勝	三	位
4年男子複	なか こうた 中 孝太 つかもと りゅうじん 塚本 龍仁 (shinshin)	すずき えいた 鈴木 瑛大 おかだ だいじろう 岡田 大慈朗 (shinshin)	つだ むった 津田 夢太 たい つよし 田井 毅 (shinshin)	みたに りゅうき 三谷 琉輝 にしだ おうせい 西田 煌彗 (松任ジュニア)
5年男子複	もとむら けんご 本村 健悟 まえだ けいや 前田 慧也 (TIJ石川)	たかはし りくと 高橋 陸斗 すずき はく 鈴木 珀琥 (小松ジュニア)	まえだ りゅう 前田 莉悠 やまざき ごお 山崎 伍央 (津幡ジュニア)	たなか はやて 田中 颯 すぎもと そうた 杉本 想太 (七尾ジュニア)
6年男子複	よつやなぎ ゆうま 四柳 佑真 きたの ひいろ 北野 陽彩 (shinshin)	かんざき りく 神崎 李空 ひらの りょう 平野 凌 (津幡ジュニア)	かわなみ みつき 河波 光希 たけなか れおん 竹中 獅 (国府ジュニア)	むらた そうし 村田 颯志 かわばた こうへい 川端 航平 (松任ジュニア)
4年女子複	にし ほのか 西 穂華 やまぎし こはく 山岸 こはく (オールエイジジュニア)	おおくぼ ゆいの 大久保 結希 おおやま すずは 大山 紗葉 (shinshin)	たなか れいな 田中 伶奈 すずき ともこ 鈴木 智子 (金沢崎浦Wings)	にしむら あずみ 西村 梓未 いまえだ みづな 今枝 心絆 (美川湊ジュニア)
5年女子複	きもり さと 木森 里 ほり いろな 堀 彩夏 (七尾ジュニア)	いわた みさき 岩田 美紗希 こりいけ ゆずは 小利池 柚羽 (野々市ジュニア)	たなか さわ 田中 咲羽 よこやま ゆう 横山 結羽 (金沢ジュニア)	すずき りん 鈴木 梨心 たい きい 田井 きい (shinshin)
6年女子複	やまぐち ゆずほ 山口 柚歩 びた ここは 尾田 心遥 (国府ジュニア)	えいよ あやこ 榮代 絢子 あかい ゆづき 赤井 柚月 (美川湊ジュニア)	あさい その 浅井 奏乃 すずき こう 鈴木 虹羽 (小松ジュニア)	まつもと さくら 松本 咲良 びたなのは 尾田 菜乃遥 (国府ジュニア)

第44回石川県ジュニアバドミントンダブルス大会

令和4年9月3日-4日 美川スポーツセンター・美川体育館

4年男子ダブルス 決勝トーナメント

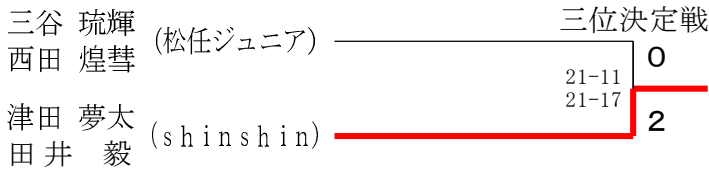
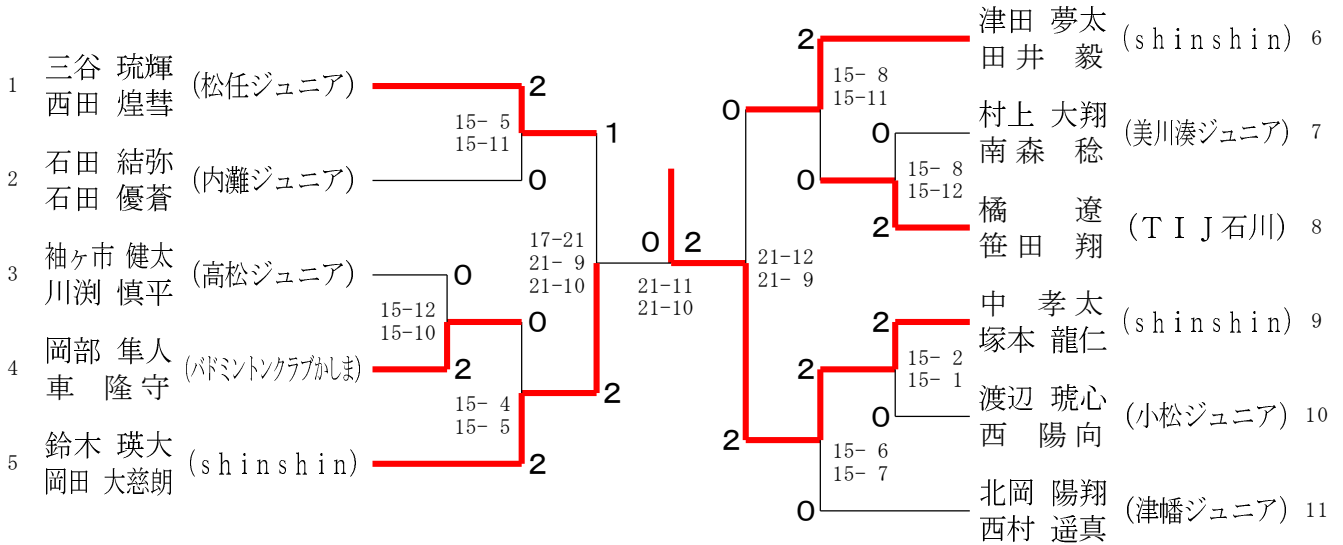

5年男子ダブルス 決勝トーナメント

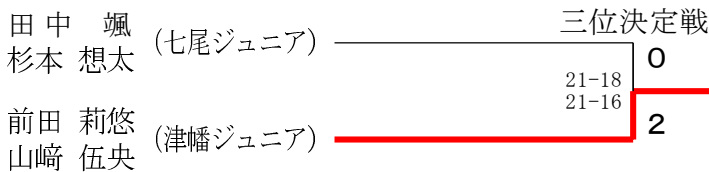
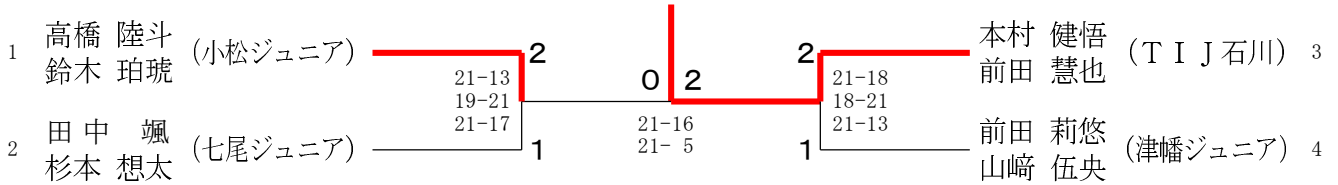

6年男子ダブルス 決勝トーナメント

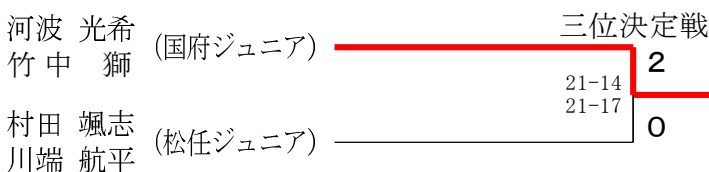
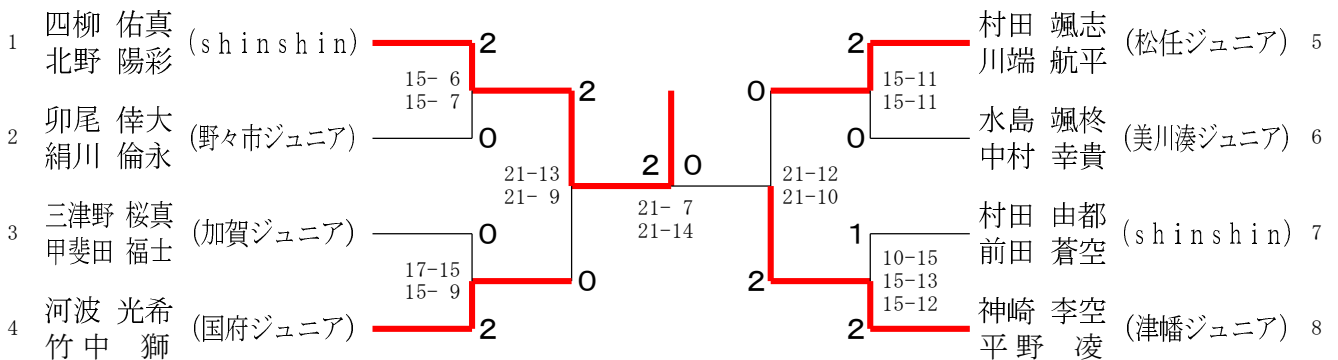

第44回石川県ジュニアバドミントンダブルス大会

令和4年9月3日-4日 美川スポーツセンター・美川体育館

4年女子ダブルス 決勝トーナメント

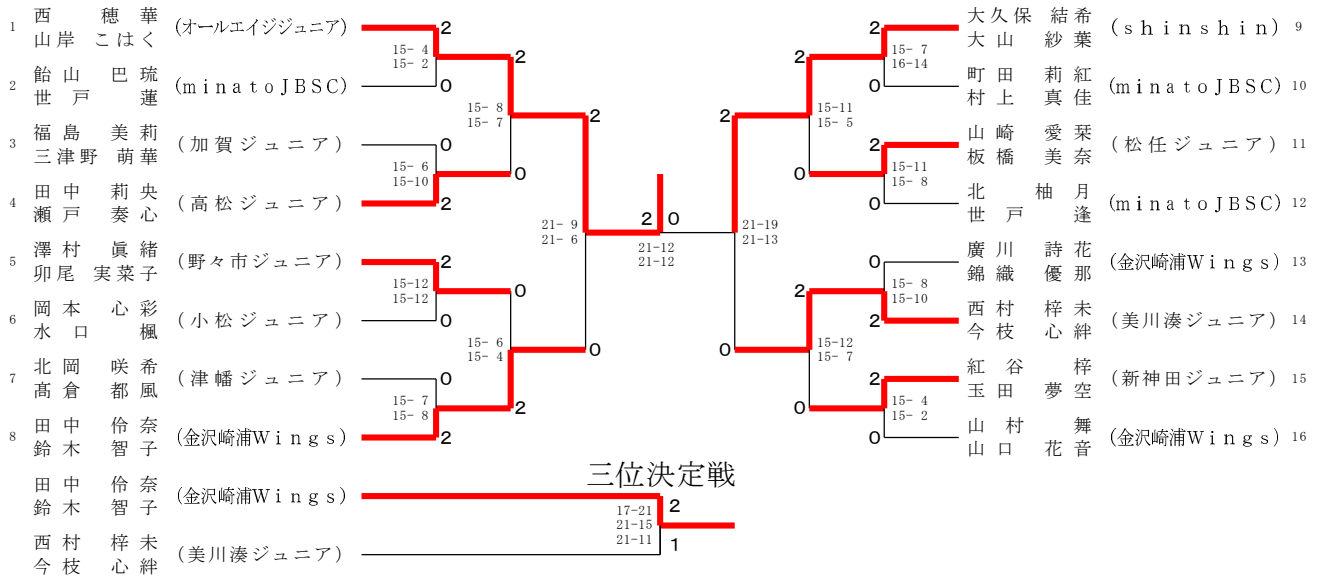

5年女子ダブルス 決勝トーナメント

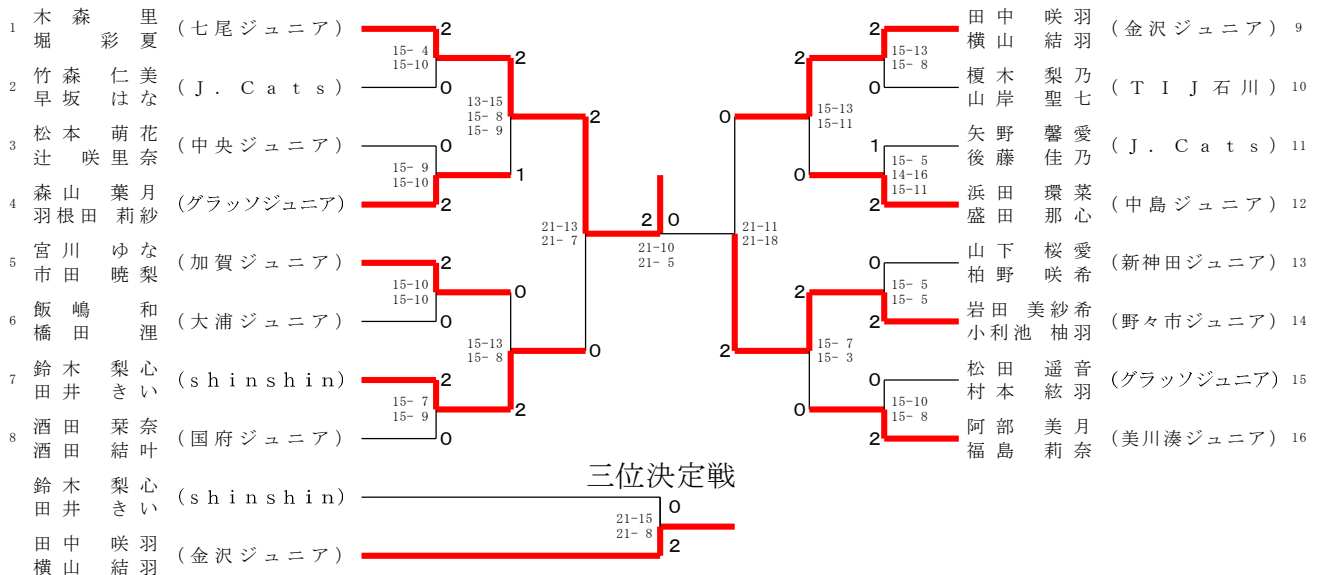

6年女子ダブルス 決勝トーナメント

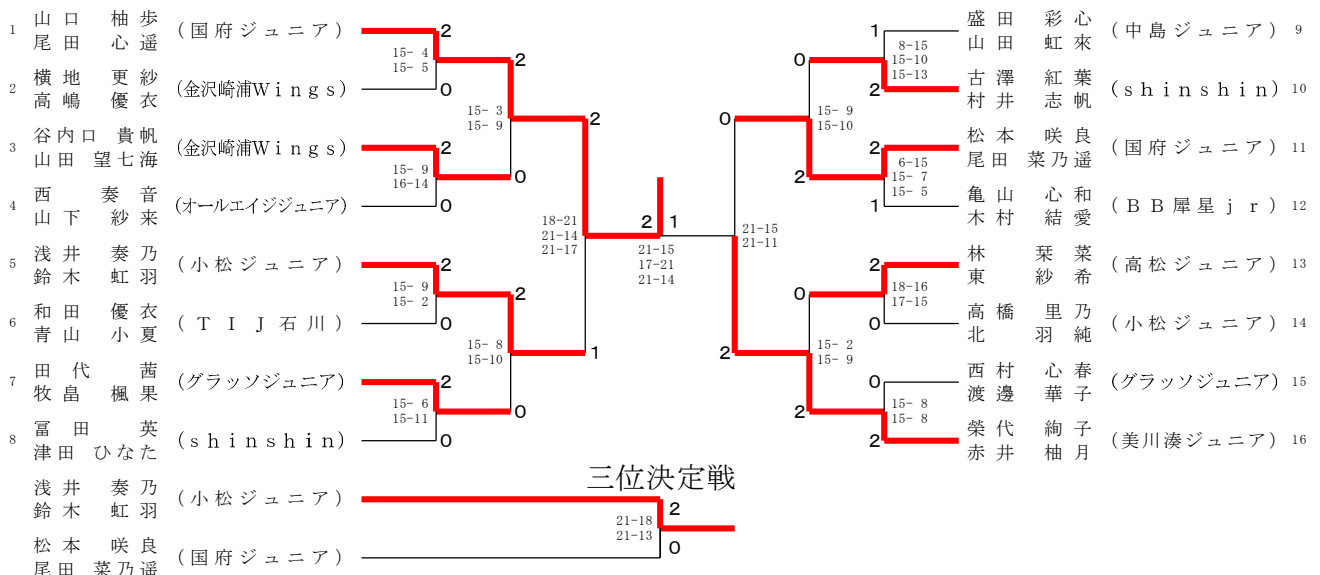

第44回石川県ジュニアバドミントンダブルス大会

令和4年9月3日-4日 美川スポーツセンター・美川体育館

4年男子ダブルス Aブロック	三谷 西田	谷田 大津	南田 柏坂	野中 野中	榎木 表	勝敗	順位
三谷 琉輝 (松任ジュニア) 西田 煌慧	○	○	○	○	M 3-0 G 5-0 P 81-35	1	
大南 花道 (shinshin) 津田 源太	×	○	○	○	M 0-2 G 0-4 P 22-60	3	
柏野 凌我 (新神田ジュニア) 坂野 桜宥	×	○	○	○	M 0-2 G 0-4 P 22-60	3	
向 晃真 (能登町ジュニア) 中野 大志	×	○	○	○	M 2-1 G 4-1 P 72-42	2	

4年男子ダブルス Bブロック	石田 石田	宮川 伊崎	中川 村上	山田 高橋	澤石 石立	勝敗	順位
石田 結弥 (内灘ジュニア) 石田 優蒼	○	○	○	○	M 3-0 G 5-1 P 91-58	1	
宮川 翔太 (shinshin) 伊崎 聖	×	○	○	○	M 1-1 G 3-3 P 77-73	3	
中川 蒼健 (minatoJBS) 村上 陽心	×	○	○	○	M 0-2 G 0-4 P 17-60	5	
山田 涼太 (津幡ジュニア) 高橋 侑聖	×	○	○	○	M 0-2 G 1-4 P 56-74	4	
澤 悠央 (金沢崎浦Wings) 石立 蒼穹	×	○	○	○	M 2-1 G 4-1 P 78-54	2	

4年男子ダブルス Cブロック	早川 川端	川端 市川	袖ヶ市 川市	谷野 窪田	勝敗	順位
早川 礼翔 (OKジュニア) 川端 章也	×	×	×	×	M 0-2 G 0-4 P 0-60	3
袖ヶ市 健太 (高松ジュニア) 川市 慎平	○	○	○	○	M 2-0 G 4-0 P 60-16	1
谷野 夢芽 (寺井ジュニア) 窪田 泰士	○	×	×	×	M 1-1 G 2-2 P 46-30	2

4年男子ダブルス Dブロック	榮代 永森	代森 小森	小林 米田	岡部 車	勝敗	順位
榮代 悠正 (美川湊ジュニア) 永森 冬真	×	×	×	×	M 0-2 G 1-4 P 49-74	3
小林 史侑 (金沢崎浦Wings) 米田 慈玄	○	○	○	○	M 1-1 G 3-3 P 86-77	2
岡部 隼人 (バドミントンクラブかしま) 車 隆守	○	○	○	○	M 2-0 G 4-1 P 75-59	1

4年男子ダブルス Eブロック	山戸 中塚	戸塚 廣寺	田山 浅山	野口 浅野	川守 陳	鈴木 岡田	勝敗	順位
山戸 涼空 (羽咋ジュニア) 中塚 浩哉	×	○	○	○	M 1-1 G 2-3 P 52-67	3		
広田 敦稀 (新神田ジュニア) 寺田 清将	○	○	○	○	M 2-1 G 4-1 P 68-48	2		
浅野 雄大 (小松ジュニア) 山口 咲人	×	○	○	○	M 0-2 G 1-4 P 44-68	4		
川守 椰仁 (松任ジュニア) 陳 含章	×	○	○	○	M 0-2 G 0-4 P 24-60	5		
鈴木 瑛大 (shinshin) 岡田 大慈朗	○	○	○	○	M 3-0 G 5-0 P 81-26	1		

4年男子ダブルス Fブロック	津田 田井	中川 砂山	山高 高尾	下野 加藤	澤高 尾崎	昌勝 崎	勝敗	順位
津田 夢太 (shinshin) 田井 毅	○	○	○	○	M 3-0 G 5-0 P 81-14	1		
中川 葵唯 (松任ジュニア) 砂山 弓弦	×	○	○	○	M 0-2 G 0-4 P 1-60	5		
山下 和空 (高松ジュニア) 高尾 駿志	×	○	○	○	M 0-2 G 0-4 P 19-60	4		
野澤 龍生 (小松ジュニア) 加藤 聖修	×	○	○	○	M 1-1 G 2-2 P 48-30	3		
高尾 暁輝 (大浦ジュニア) 尾崎 尊都	×	○	○	○	M 2-1 G 4-1 P 66-51	2		

第44回石川県ジュニアバドミントンダブルス大会

令和4年9月3日-4日 美川スポーツセンター・美川体育館

4年男子ダブルス Gブロック	村上南	上森	小松	竹原	曾垣	山内	勝敗	順位
村上 大翔 (美川湊ジュニア) 南 森 稔	/		○	○			M 2-0 G 4-0 P 60-21	1
小竹 悠吾 (新神田ジュニア) 松原 隼斗	×	/		○			M 1-1 G 2-2 P 51-30	2
曾山 恵吾 (バドミントンクラブかしま) 垣内 佑志	×	×	/				M 0-2 G 0-4 P 0-60	3

4年男子ダブルス Hブロック	田中	中川	清黒	水田	橋	勝敗	順位	
田中 大和 (津幡ジュニア) 中川 照太	/		×	×			M 0-2 G 1-4 P 36-69	3
清水 蓮 (金沢崎浦Wings) 黒田 英朱	○	/		×			M 1-1 G 2-3 P 47-60	2
橋 遼 (T I J石川) 笹 翔	○	○	/				M 2-0 G 4-0 P 60-14	1

4年男子ダブルス Iブロック	中塚	中宮	村川	市高	川田	勝敗	順位	
中 孝太 (shinshin) 塚本 龍仁	/		○	○			M 2-0 G 4-0 P 60-8	1
中村 祐介 (加賀ジュニア) 宮川 愛叶	×	/		×			M 0-2 G 1-4 P 37-72	3
市川 悠大 (能登町ジュニア) 高田 晴渡	×	○	/				M 1-1 G 2-3 P 45-62	2

4年男子ダブルス Jブロック	松本	本山	山市	田谷	渡辺	勝敗	順位	
松本 大輝 (おしのジュニア) 樹山 透弥	/		×	×			M 0-2 G 1-4 P 64-73	3
山田 一進 (金沢崎浦Wings) 市谷 祐橙	○	/		×			M 1-1 G 3-3 P 76-81	2
渡辺 琥心 (小松ジュニア) 西 陽向	○	○	/				M 2-0 G 4-1 P 71-57	1

4年男子ダブルス Kブロック	安藤	山藤	越見	吉小	川坂	高今	瀬井	北西	岡村	勝敗	順位
安藤 春成 (松任ジュニア) 安藤 寿志	/		○	○			×			M 2-1 G 4-1 P 69-51	2
山越 天翔 (高松ジュニア) 鶴見 楓斗	×	/			×					M 0-2 G 0-4 P 40-60	4
吉川 詠 (金沢ジュニア) 小坂 恒喜	×		/				×			M 0-2 G 0-4 P 23-60	5
高瀬 琉暉 (美川湊ジュニア) 今井 澄真		○	/				×			M 1-1 G 2-2 P 36-52	3
北岡 陽翔 (津幡ジュニア) 西村 遥真	○		○	○	/					M 3-0 G 5-0 P 81-26	1

第44回石川県ジュニアバドミントンダブルス大会

令和4年9月3日-4日 美川スポーツセンター・美川体育館

5年男子ダブルス Aブロック	高	吉	岡	宮	川	島	澤	村	勝	順位
	鈴	高	橋	寺	山	本	鈴	木	敗	
高橋 陸斗 (小松ジュニア) 鈴木 珀琥		○	○	○					M 3-0 G 6-0 P 90-22	1
吉岡 鋭志 (内灘ジュニア) 高橋 拓登	×					×			M 0-2 G 0-4 P 11-60	4
宮口 嵐 (加賀ジュニア) 寺井 奏人	×					×			M 0-2 G 0-4 P 16-60	3
川島 岳琉 (金沢Wings) 山本 丈翔	×	○	○						M 2-1 G 4-2 P 71-46	2
澤村 悠誠 (野々市ジュニア) 鈴木 零										

5年男子ダブルス Bブロック	木	田	中	小	平	野	高	橋	勝	順位
	山	谷	本	飯	中	川	山	田	敗	
木谷 陽太 (美川ジュニア) 山田 綾大				×	○				M 1-1 G 3-2 P 66-46	3
田中 颯 (七尾ジュニア) 杉本 想太	○						○		M 2-0 G 4-2 P 89-82	1
小飯塚 樹 (野々市ジュニア) 西尾 奏賢	×						×		M 0-2 G 0-4 P 10-60	4
平野 晃之介 (ナスポ) 中川 結翔										
高橋 佑士 (中島ジュニア) 山田 和功				×	○				M 1-1 G 3-2 P 76-53	2

5年男子ダブルス Cブロック	山	本	笠	置	畑	中	吉	田	本	村	勝	順位	
	中	塚	住	住	能	任	正	田	前	田	敗		
山本 晃雅 (羽咋ジュニア) 中塚 浩太			○	○					×			M 2-1 G 4-2 P 76-49	2
笠置 葵生 (野々市ジュニア) 住 一樹	×							×				M 0-2 G 0-4 P 33-64	4
畑中 琉希 (宇ノ気ジュニア) 能任 奏志	×								×			M 0-2 G 0-4 P 16-60	5
吉田 樹 (中央ジュニア) 正田 蓮人			○						×			M 1-1 G 2-2 P 40-55	3
本村 健悟 (T I J石川) 前田 慧也	○				○	○						M 3-0 G 6-0 P 90-27	1

5年男子ダブルス Dブロック	氣	谷	村	田	荒	井	佐	藤	前	田	勝	順位	
	北	門	江	波	田	中	田	丸	山	崎	敗		
氣谷 晃生 (七塚ジュニア) 北門 龍来				×	○							M 1-1 G 2-2 P 55-42	3
村田 翔琉 (shinshin) 江波 諒大	○								×			M 1-1 G 3-2 P 62-66	2
荒井 蒼空 (野々市ジュニア) 田中 結翔	×								×			M 0-2 G 0-4 P 17-60	4
佐藤 悠人 (加賀ジュニア) 田丸 尊正													
前田 莉悠 (津幡ジュニア) 山崎 伍央				○	○							M 2-0 G 4-1 P 71-37	1

第44回石川県ジュニアバドミントンダブルス大会

令和4年9月3日-4日 美川スポーツセンター・美川体育館

6年男子ダブルス Aブロック	四柳 北野	井波 海	高長 谷	勝敗	順位
四柳 佑真 (shinshin) 北野 陽彩	○	21-6 21-3	-	M 1-0 G 2-0 P 42-9	1
井波 桔平 (津幡ジュニア) 海 太郎	×	6-21 3-21	-	M 0-1 G 0-2 P 9-42	2
高 龍惺 (内灘ジュニア) 長谷 海翔	-	-	-		

6年男子ダブルス Bブロック	卯尾 絹川	廣川 清	窪田 森	塩本 泉	勝敗	順位
卯尾 偉大 (野々市ジュニア) 絹川 倫永	○	14-16 15-13 15-11	○	○	M 3-0 G 5-1 P 95-75	1
廣川 航大 (金沢崎浦Wings) 清 水 岳	×	16-14 13-15 11-15	-	×	M 0-2 G 2-4 P 88-92	3
窪田 蒼士 (寺井ジュニア) 森 隆 晟	×	3-15 12-15	-	×	M 0-2 G 0-4 P 31-60	4
塩本 竜生 (七塚ジュニア) 和泉 勇吾	×	○	○	○	M 2-1 G 4-2 P 98-85	2

6年男子ダブルス Cブロック	松田 小中	小坂 山	三津野 甲斐田	吉村 長谷川	勝敗	順位
松田 絆空 (中島ジュニア) 小中 玖隆	○	15-7 15-10	×	-	M 1-1 G 2-2 P 52-47	2
小坂 恵結 (金沢ジュニア) 山岸 恵輔	×	7-15 10-15	-	×	M 0-2 G 0-4 P 40-60	4
三津野 桜真 (加賀ジュニア) 甲斐田 福士	○	15-11 15-11	-	○	M 2-0 G 4-0 P 60-46	1
吉村 亮人 (T I J石川) 長谷川 迅	-	○	×	-	M 1-1 G 2-2 P 54-53	3

6年男子ダブルス Dブロック	遠田 和泉	田泉 池	山本 田	河波 竹中	勝敗	順位
遠田 健登 (七塚ジュニア) 和泉 聡真	○	15-8 12-15 15-9	×	×	M 1-1 G 2-3 P 46-62	2
山本 湧敦 (大浦ジュニア) 池田 蓮	×	8-15 15-12 9-15	-	×	M 0-2 G 1-4 P 37-72	3
河波 光希 (国府ジュニア) 竹中 獅	○	15-3 15-1	○	-	M 2-0 G 4-0 P 60-9	1

6年男子ダブルス Eブロック	村田 川	岡島 田	中谷 中	勝敗	順位
村田 颯志 (松任ジュニア) 川端 航平	○	21-2 21-3	-	M 1-0 G 2-0 P 42-5	1
岡島 煌 (七塚ジュニア) 吉田 誠	×	2-21 3-21	-	M 0-1 G 0-2 P 5-42	2
中谷 潤哉 (金沢ジュニア) 中谷 啓佑	-	-	-		

6年男子ダブルス Fブロック	高尾 中	中村 小	梶安 田	水島 中	勝敗	順位
高尾 優志 (高松ジュニア) 大多 慶士	○	15-5 15-7	○	×	M 2-1 G 4-1 P 78-48	2
中村 終介 (新神田ジュニア) 小竹 藤吾	×	5-15 7-15	-	×	M 0-2 G 0-4 P 25-60	4
梶 冬 蓮 (大浦ジュニア) 安田 嘉志	×	7-15 8-15	-	×	M 0-2 G 0-4 P 35-60	3
水島 颯柊 (美川湊ジュニア) 中村 幸貴	○	15-12 21-18	○	-	M 3-0 G 5-0 P 81-51	1

6年男子ダブルス Gブロック	角水 口	濱本 柿	上野 上	村前 野	勝敗	順位
角 瑛真 (小松ジュニア) 水口 結弦	○	18-16 15-10	○	×	M 2-1 G 4-1 P 74-61	2
濱本 光慧 (J. Cats) 柿木 健利	×	16-18 10-15	-	×	M 0-2 G 0-4 P 38-63	3
上野 蒼介 (宇ノ気ジュニア) 上野 晓人	×	6-15 8-15	-	×	M 0-2 G 0-4 P 25-60	4
村田 由都 (shinshin) 前田 蒼空	○	15-4 15-8	○	-	M 3-0 G 5-0 P 81-34	1

6年男子ダブルス Hブロック	今西 奥	笹橋 橋	神崎 平	勝敗	順位	
今西 海神 (minatoJBSC) 奥 涼太	○	15-10 15-8	×	M 1-1 G 2-2 P 43-48	2	
笹橋 舜昌 (T I J石川) 橋 昌義	×	10-15 8-15	×	M 0-2 G 0-4 P 23-60	3	
神崎 李空 (津幡ジュニア) 平野 凌	○	15-7 15-6	○	-	M 2-0 G 4-0 P 60-18	1

第44回石川県ジュニアバドミントンダブルス大会

令和4年9月3日-4日 美川スポーツセンター・美川体育館

4年女子ダブルス Aブロック	西山岸	田中平	中島中	田中池	菅秋	原山	勝敗	順位
西 穂華 (ホールエイジジュニア) 山岸 こはく		○ 15-2 15-1	○ 15-3 15-1				M 2-0 G 4-0 P 60-7	1
田中 さくら 平島 京香 (津幡ジュニア)	×				○ 15-7 15-9		M 1-1 G 2-2 P 33-46	3
田中 俐瑚 池田 葵 (大浦ジュニア)	×				○ 15-8 15-8		M 1-1 G 2-2 P 34-46	2
菅原 沙恵 (寺井ジュニア) 秋山 翼		×	×				M 0-2 G 0-4 P 32-60	4

4年女子ダブルス Bブロック	西北	野山	岩長	垂原	平木	野元	伊片	藤糸	船世	山戸	勝敗	順位
西野 千遥 (野々市ジュニア) 北山 知奈			○ 13-15 16-14 15-13	○ 15-5 15-5					×		M 2-1 G 4-2 P 85-73	2
岩垂 はるか 長原 乃愛 (T I J 石川)	×						×				M 0-2 G 1-4 P 60-74	4
平野 ふうり 木元 葵衣 (相馬田鶴浜ジュニア)	×								×		M 0-2 G 0-4 P 16-60	5
伊藤 千紘 片糸 ひかり (金沢崎浦Wings)			○ 15-8 15-10						×		M 1-1 G 3-2 P 60-61	3
船山 巴琉 世戸 蓮 (minatoJBSC)	○				○ 15-3 15-3	○ 15-5 13-15 15-10					M 3-0 G 5-1 P 94-47	1

4年女子ダブルス Cブロック	桜山	井崎	西村	今井	福島	本	勝敗	順位
桜井 菜那 (中島ジュニア) 山崎 菜叶		○ 15-8 15-4	○ 15-0 15-0	×	×		M 2-1 G 4-1 P 78-33	2
西村 咲舞 神崎 美羽 (津幡ジュニア)	×				×		M 0-2 G 0-4 P 30-60	4
今井 楓 米田 千里 (美川湊ジュニア)	×				×		M 0-2 G 0-4 P 0-60	5
福島 美莉 三津野 萌華 (加賀ジュニア)	○	○			○		M 3-0 G 5-0 P 81-53	1
本 七幸 矢野 桃香 (J. Cats)			○ 15-0 15-0	×	×		M 1-1 G 2-2 P 47-30	3

4年女子ダブルス Dブロック	車高	山崎	山本	砂山	山浦	田中	勝敗	順位
車 玲奈 (バドミントンクラブ) 高崎 紗知		○ 15-13 16-14	○ 15-8 15-10	×	×		M 2-1 G 4-2 P 73-81	2
山本 柑那 西川 沙慧 (大浦ジュニア)	×				×		M 0-2 G 0-4 P 36-61	3
砂山 結菜 (松任ジュニア) 西浦 由真	×				×		M 0-2 G 0-4 P 25-60	4
田中 莉央 瀬戸 奏心 (高松ジュニア)	○	○	○				M 3-0 G 6-0 P 96-28	1

4年女子ダブルス Eブロック	澤村	村尾	今川	大谷	根岡	北川	勝敗	順位
澤村 真緒 (野々市ジュニア) 卯尾 実菜子		○ 15-2 15-9	○ 15-8 15-3				M 2-0 G 4-0 P 60-22	1
今川 瑠香 谷内口 紗生 (金沢崎浦Wings)	×				○ 15-6 15-5		M 1-1 G 2-2 P 41-41	2
大根 藍乃 谷岡 里咲 (津幡ジュニア)	×				○ 15-12 11-15 15-10		M 1-1 G 2-3 P 52-67	3
北川 玲花 上田 悠菜子 (ホールエイジジュニア)		×	×				M 0-2 G 1-4 P 48-71	4

4年女子ダブルス Fブロック	岡本	本口	富田	澤野	山崎	野川	勝敗	順位
岡本 心彩 水口 楓 (小松ジュニア)		○ 17-15 15-11	○ 15-13 15-4		○		M 3-0 G 5-0 P 83-63	1
富田 彩友 (能登町ジュニア) 牧 恵衣	×				○ 15-10 15-13		M 1-1 G 2-2 P 56-55	3
澤野 令奈 畑中 結愛 (宇ノ気ジュニア)	×						M 0-2 G 0-4 P 34-60	5
山崎 粟乃 平田 瀬奈 (松任ジュニア)		×			×		M 0-2 G 0-4 P 38-60	4
野川 柚奈 五十嵐 結音 (大浦ジュニア)	×		○ 15-12 15-5	○ 15-8 15-7			M 2-1 G 4-1 P 80-53	2

4年女子ダブルス Gブロック	池田	大和	和田	高島	菅原	北岡	勝敗	順位
池田 唯乃 (輪島ジュニア) 久保田 碧		○ 20-18 15-11	×	×			M 1-1 G 2-2 P 50-59	3
大和 由奈 中田 恵玖 (金沢ジュニア)	×				×		M 0-2 G 1-4 P 65-81	5
高島 望愛 (minatoJBSC) 高山 芽依奈	○						M 1-1 G 2-2 P 42-45	2
菅原 柑那 尾田 佳乃遥 (国府ジュニア)		○ 15-6 16-18 15-12			×		M 1-1 G 2-3 P 56-66	4
北岡 咲希 高倉 都風 (津幡ジュニア)			○ 15-2 15-10	○ 15-5 15-5			M 2-0 G 4-0 P 60-22	1

4年女子ダブルス Hブロック	辻本	木下	市遠	田藤	田中	勝敗	順位	
辻本 陽莉 (T I J 石川) 橋 香晴		○ 15-0 15-0	○ 18-20 15-12 16-14	×			M 2-1 G 4-2 P 85-67	2
木下 紗羽 (蕪城ジュニア) 児玉 ひまり (K B C)	×				×		M 0-2 G 0-4 P 0-60	4
市田 梨乃 遠藤 仁香 (加賀ジュニア)	×				×		M 0-2 G 1-4 P 49-79	3
田中 伶奈 鈴木 智子 (金沢崎浦Wings)	○	○	○				M 3-0 G 5-0 P 81-9	1

第44回石川県ジュニアバドミントンダブルス大会

令和4年9月3日-4日 美川スポーツセンター・美川体育館

4年女子ダブルス Iブロック	大久保 大山	加賀 加角	西出 西オ	長田 長横	田山 田山	勝敗	順位
大久保 結希 (shinshin) 大山 紗葉	○	○	○	M 3-0 G 5-0 P 81-4			1
加賀 友梨 (津幡ジュニア) 角 美莉菜	×	○	×	M 0-2 G 0-4 P 0-60			3
西出 桃 (小松ジュニア) オープン	×	○	×	M 0-2 G 0-4 P 0-60			3
長田 唯 (金沢ジュニア) 横山 琴羽	×	○	○	M 2-1 G 4-1 P 64-21			2

4年女子ダブルス Jブロック	寺田 鍛冶澤	山田 山田	上田 上森	高木 高宮	町田 木藤	田上 村上	勝敗	順位
寺田 紫乃 (高松ジュニア) 鍛冶澤 なのは	×	×	×	×	×	M 0-2 G 0-4 P 26-60		4
山田 月歩 (金沢崎浦Wings) 谷島 来美	○	×	○	×	×	M 2-1 G 4-1 P 69-42		2
上田 莉唯子 (オールエイジュニア) 森 李衣菜	○	×	×	×	×	M 1-1 G 2-2 P 49-48		3
高木 咲花 (能登町ジュニア) 宮藤 凛杏	×	×	×	×	×	M 0-2 G 0-4 P 24-60		5
町田 莉紅 (minatoJBSC) 村上 真佳	×	○	○	○	○	M 3-0 G 5-0 P 81-39		1

4年女子ダブルス Kブロック	山崎 板橋	松原 原村	亀倉 京田	丹羽 丹羽	安江 江中	勝敗	順位	
山崎 愛菜 (松任ジュニア) 板橋 美奈	○	○	○	×	×	M 3-0 G 5-0 P 81-47		1
松原 亜美 (T I J石川) 北村 陽梨	×	×	×	×	×	M 0-2 G 0-4 P 32-60		4
亀倉 悠可 (寺井ジュニア) 京田 留実	×	×	×	×	×	M 0-2 G 0-4 P 31-60		5
丹羽 悠理 (野々市ジュニア) 田中 沙莉	×	○	○	○	○	M 2-1 G 4-1 P 67-56		2
安江 百々花 (大浦ジュニア) 嶋 奏	×	×	○	×	×	M 1-1 G 2-2 P 53-41		3

4年女子ダブルス Lブロック	永井 山岸	井岸 井松	酒井 井原	北世 北戸	鹿野 鹿河	野崎 野崎	勝敗	順位
永井 歩佳 (相馬田鶴浜ジュニア) 山岸 明日香	×	○	×	×	×	M 1-1 G 2-2 P 56-42		2
酒井 仁那 (津幡ジュニア) 松原 このみ	×	×	×	×	△	M 0-2 G 0-2 P 0-30		3
北 柚月 (minatoJBSC) 世戸 逢	○	×	×	×	○	M 2-0 G 4-0 P 72-26		1
鹿野 栞 (加賀ジュニア) 鹿崎 蕾音	×	×	×	×	×	M 0-1 G 0-2 P 0-30		3

4年女子ダブルス Mブロック	廣川 錦織	川織 浅野	浅野 野辺	麻生 麻林	西川 西森	川下 川下	勝敗	順位
廣川 詩花 (金沢崎浦Wings) 錦織 優那	○	○	○	×	×	M 2-0 G 4-0 P 60-18		1
浅野 優奈 (小松ジュニア) 渡辺 渚	×	×	×	○	○	M 1-1 G 2-2 P 43-42		2
麻生 桃花 (加賀ジュニア) 林 美心	×	×	×	○	○	M 1-1 G 2-3 P 47-69		3
西川 真千瑠 (J. Cats) 森下 心陽	×	×	×	×	×	M 0-2 G 1-4 P 51-72		4

4年女子ダブルス Nブロック	西村 今枝	府中 府中	中川 中西	石川 石川	山田 山田	大北 北馬	北馬 北馬	勝敗	順位
西村 梓未 (美川湊ジュニア) 今枝 心絆	○	○	○	○	○	M 3-0 G 5-0 P 81-38		1	
府中 衣織 (津幡ジュニア) 葭田 千紗	×	×	×	○	○	M 1-1 G 2-2 P 43-40		3	
中川 陽夏乃 (松任ジュニア) 西川 一花	×	×	×	×	×	M 0-2 G 0-4 P 15-60		5	
石川 咲希 (野々市ジュニア) 絹川 乃彩	×	×	×	×	×	M 0-2 G 0-4 P 16-60		4	
大北 凜 (輪島ジュニア) 馬場 柚佳	×	×	○	○	○	M 2-1 G 4-1 P 79-36		2	

4年女子ダブルス Oブロック	架谷 香林	堀磯 磯村	鈴木 鈴木	水元 水元	元代 元代	紅谷 紅谷	勝敗	順位
架谷 あめり (高松ジュニア) 香林 茉優	×	×	×	×	×	M 0-2 G 0-4 P 19-60		5
堀磯 咲月 (大浦ジュニア) 磯村 凜桜	○	○	○	×	×	M 2-1 G 4-2 P 86-67		2
鈴木 ひかり (オールエイジュニア) 岡田 江菜	○	×	×	×	×	M 1-1 G 3-2 P 64-46		3
水元 采都 (能登町ジュニア) 南代 陽菜乃	×	×	×	×	×	M 0-2 G 1-4 P 39-73		4
紅谷 梓 (新神田ジュニア) 玉田 夢空	×	○	○	○	○	M 3-0 G 5-1 P 92-54		1

4年女子ダブルス Pブロック	辻 辻	山村 山口	世戸 世戸	大橋 大橋	橋崎 橋崎	勝敗	順位	
辻 美玲 (宇ノ気ジュニア)	×	×	×	×	×	M 0-2 G 0-4 P 0-60		3
山村 舞 (金沢崎浦Wings) 山口 花音	○	○	○	×	×	M 2-0 G 4-0 P 60-14		1
世戸 優愛 (minatoJBSC) 町田 彩陽	○	×	×	×	×	M 1-1 G 2-2 P 44-30		2
大橋 柚月 (津幡ジュニア) 栗崎 心温	×	×	×	×	×			

第44回石川県ジュニアバドミントンダブルス大会

令和4年9月3日-4日 美川スポーツセンター・美川体育館

5年女子ダブルス Aブロック	木 森 堀 里	久 田 金 井	須 栗 須 栗	勝 敗	順 位
木 森 里 堀 彩 夏 (七尾ジュニア)	○	○	M 2-0 G 4-0 P 60-13	1	
久 田 周 金 井 杏 樹 (大浦ジュニア)	×	○	M 1-1 G 2-3 P 46-58	2	
須 栗 章 佳 須 栗 泉 (T I J石川)	×	×	M 0-2 G 1-4 P 37-72	3	

5年女子ダブルス Bブロック	竹 森 早 坂	高 田 水 元	坂 尾 村 井	勝 敗	順 位
竹 森 仁 美 早 坂 は な (J. Cats)	○	○	M 2-0 G 4-0 P 60-39	1	
高 田 茉 奈 水 元 帆 那 (能登町ジュニア)	×	×	M 0-2 G 0-4 P 39-61	3	
坂 尾 優 奈 村 井 希 穂 (美川湊ジュニア)	×	○	M 1-1 G 2-2 P 52-51	2	

5年女子ダブルス Cブロック	白 江 兼 田	森 福 山 柊	松 本 辻 暁	勝 敗	順 位
白 江 楓 兼 田 光 莉 (高松ジュニア)	×	×	M 0-1 G 0-2 P 26-42	2	
森 沙 羅 福 山 柊 (中島ジュニア)	-	-			
松 本 萌 花 辻 咲 里 奈 (中央ジュニア)	○	-	M 1-0 G 2-0 P 42-26	1	

5年女子ダブルス Dブロック	北 山 堀 江	大 江 木 之 下	森 山 羽 根 田	勝 敗	順 位
北 山 夏 帆 堀 江 八 緒 (野々市ジュニア)	○	×	M 1-1 G 2-2 P 35-51	2	
大 江 春 愛 木 之 下 結 夏 (新神田ジュニア)	×	×	M 0-2 G 0-4 P 25-61	3	
森 山 葉 月 羽 根 田 莉 紗 (ガラスジュニア)	○	○	M 2-0 G 4-0 P 60-8	1	

5年女子ダブルス Eブロック	宮 川 市 田	宮 川 竹 田	寺 西 小 坂	勝 敗	順 位
宮 川 ゆ な 市 田 暁 梨 (加賀ジュニア)	○	○	M 2-0 G 4-0 P 60-12	1	
宮 川 凜 竹 田 華 恋 (七尾ジュニア)	×	○	M 1-1 G 2-3 P 52-65	2	
寺 西 心 音 小 坂 愛 結 香 (金沢ジュニア)	×	×	M 0-2 G 1-4 P 38-73	3	

5年女子ダブルス Fブロック	俣 井 淵 遥	秋 柳 山 谷	能 任 天 井	飯 嶋 橋 田	勝 敗	順 位
俣 結 菜 井 淵 遥 香 (金沢崎浦Wings)	○	○	M 2-1 G 4-1 P 71-36	2		
秋 山 結 那 柳 谷 絵 理 夏 (寺井ジュニア)	×	-	M 0-2 G 0-4 P 20-60	3		
能 任 絢 音 天 井 心 音 (宇ノ気ジュニア)	×	-	M 0-2 G 0-4 P 12-60	4		
飯 嶋 和 橋 田 湊 (大浦ジュニア)	○	○	M 3-0 G 5-0 P 81-28	1		

5年女子ダブルス Gブロック	鈴 木 田 井	前 田 田 中	大 嶽 川 森	勝 敗	順 位
鈴 木 梨 心 田 井 き い (shinshin)	○	○	M 2-0 G 4-0 P 60-19	1	
前 田 稟 日 田 中 優 (小松ジュニア)	×	○	M 1-1 G 2-2 P 40-42	2	
大 嶽 あ い ら 川 森 結 羽 (相馬田鶴浜ジュニア)	×	×	M 0-2 G 0-4 P 21-60	3	

5年女子ダブルス Hブロック	鶴 見 中 川	(オ)大平 (オ)橋本	酒 田 酒 田	勝 敗	順 位
鶴 見 芭 菜 中 川 ひ な た (J. Cats)	○	×	M 1-1 G 2-2 P 46-30	2	
(オ)大平 志 歩 (オ)橋本 詩 音 (能登町ジュニア)	×	×	M 0-2 G 0-4 P 0-60	3	
酒 田 葉 奈 酒 田 結 叶 (国府ジュニア)	○	○	M 2-0 G 4-0 P 60-16	1	

第44回石川県ジュニアバドミントンダブルス大会

令和4年9月3日-4日 美川スポーツセンター・美川体育館

5年女子ダブルス Iブロック	田中 横山	谷口 中山	池田 甚田	勝敗	順位
田中 咲羽 横山 結羽 (金沢ジュニア)	○	○	M 2-0 G 4-0 P 60-11	1	
谷口 結香 宮下 哩衣 (相馬田鶴浜ジュニア)	×	×	M 0-2 G 0-4 P 14-60	3	
池田 まゆ 甚田 風花 (寺井ジュニア)	×	○	M 1-1 G 2-2 P 36-39	2	

5年女子ダブルス Jブロック	沖野 竹中	昔奥 井	榎山 木岸	勝敗	順位
沖野 瑠依 竹中 サナ (高松ジュニア)	○	×	M 1-1 G 2-3 P 58-73	2	
昔 花 凜 奥井 麻友 (七尾ジュニア)	×	×	M 0-2 G 1-4 P 55-71	3	
榎木 梨乃 山岸 聖七 (T I J石川)	○	○	M 2-0 G 4-0 P 60-29	1	

5年女子ダブルス Kブロック	矢野 後藤	正若 藤	田林 岡	尻崎 林	勝敗	順位
矢野 馨愛 後藤 佳乃 (J. Cats)	○	○	M 2-0 G 4-0 P 60-21	1		
正田 柚奈 若林 心美 (中央ジュニア)	×	○	M 1-1 G 2-3 P 60-67	2		
井尻 凜 岡崎 姫衣 (minatoJBSC)	×	×	M 0-2 G 1-4 P 43-75	3		

5年女子ダブルス Lブロック	北村 東	丸飯 山	浜田 盛	勝敗	順位
北村 彩夏 東 柚子香 (大浦ジュニア)	○	×	M 1-1 G 2-3 P 54-62	2	
丸山 稚瑚 飯田 愛菜 (小松ジュニア)	×	×	M 0-2 G 1-4 P 40-71	3	
浜田 環菜 盛田 那心 (中島ジュニア)	○	○	M 2-0 G 4-0 P 60-21	1	

5年女子ダブルス Mブロック	山下 柏野	江波 川	波崎 富	牧田 富	勝敗	順位
山下 桜愛 柏野 咲希 (新神田ジュニア)	○	○	M 2-0 G 4-1 P 74-51	1		
江波 由桜 川崎 莉紗 (shinshin)	×	○	M 1-1 G 3-2 P 67-70	2		
牧 姫生 富田 暖子 (能登町ジュニア)	×	×	M 0-2 G 0-4 P 42-62	3		

5年女子ダブルス Nブロック	平島 宮村	西村 市	岩田 小利池	勝敗	順位
平島 柚希 宮村 愛瑠 (津幡ジュニア)	○	×	M 1-1 G 2-3 P 61-68	2	
西 双葉 市森 葵衣 (おしのジュニア)	×	×	M 0-2 G 1-4 P 52-76	3	
岩田 美紗希 小利池 柚羽 (野々市ジュニア)	○	○	M 2-0 G 4-0 P 60-29	1	

5年女子ダブルス Oブロック	松田 村本	木元 山口	元口 下川	勝敗	順位
松田 遥音 村本 絃羽 (ガラスジュニア)	○	○	M 2-0 G 4-0 P 60-26	1	
木元 奏歩 山口 沙菜 (相馬田鶴浜ジュニア)	×	×	M 0-2 G 0-4 P 19-60	3	
槻 華奈 下川 結莉菜 (T I J石川)	×	○	M 1-1 G 2-2 P 46-39	2	

5年女子ダブルス Pブロック	山口 彦坂	柳廣 下澤	阿部 福島	勝敗	順位
山口 陽菜乃 彦坂 千夏 (金沢崎浦Wings)	×	×	M 0-2 G 0-4 P 26-60	3	
柳下 瑠々奈 廣澤 優妃 (七尾ジュニア)	○	×	M 1-1 G 2-2 P 43-48	2	
阿部 美月 福島 莉奈 (美川湊ジュニア)	○	○	M 2-0 G 4-0 P 60-21	1	

第44回石川県ジュニアバドミントンダブルス大会

令和4年9月3日-4日 美川スポーツセンター・美川体育館

6年女子ダブルス Aブロック	山尾	山口	越江	田下	福橋	山本	勝敗	順位
山口 柚歩 尾田 心遥 (国府ジュニア)			○ 21-4 21-1			-	M 1-0 G 2-0 P 42-5	1
越田 桃寧 江下 万結 (OKジュニア)	×					-	M 0-1 G 0-2 P 5-42	2
福山 柚 橋本 結心 (中島ジュニア)	-							

6年女子ダブルス Bブロック	盛竹	戸内	横高	地嶋	新新	田田	原本	田本	勝敗	順位
盛戸 佳奈 竹内 寧 (高松ジュニア)			×	○	○				M 1-1 G 3-3 P 82-67	2
横地 更紗 高嶋 優衣 (金沢崎浦Wings)	○				○				M 2-0 G 4-1 P 65-45	1
新田 愛果 新田 夢果 (寺井ジュニア)	×		×						M 0-2 G 1-4 P 40-75	3
原田 美菜 松本 夢乃 (羽咋ジュニア)	-									

6年女子ダブルス Cブロック	谷内口	小島	島道	紅坂	谷野	湊前	勝敗	順位
谷内口 貴帆 山田 望七海 (金沢崎浦Wings)		○	○	○			M 3-0 G 5-0 P 81-28	1
小島 未羽 街道 美羽 (小松ジュニア)	×				×		M 0-2 G 0-4 P 30-60	3
紅谷 翼 坂野 亜萌 (新神田ジュニア)	×				×		M 0-2 G 0-4 P 17-60	4
湊口 結恵 前 佐那 (輪島ジュニア)	×	○	○				M 2-1 G 4-1 P 70-50	2

6年女子ダブルス Dブロック	志篠	田嶋	大松	屋居	山下	勝敗	順位	
志田 陽愛 篠嶋 彩 (野々市ジュニア)			○	×			M 1-1 G 2-2 P 39-42	2
大屋 夏花 松居 真菜 (七塚ジュニア)	×			×			M 0-2 G 0-4 P 21-60	3
西 奏音 山下 紗来 (オールエイジジュニア)	○	○					M 2-0 G 4-0 P 60-18	1

6年女子ダブルス Eブロック	浅井	井北	西村	村浜	室血	多田	勝敗	順位
浅井 奏乃 鈴木 虹羽 (小松ジュニア)		○	○				M 2-0 G 4-0 P 60-12	1
西村 桜彩 北浜 萌衣 (高松ジュニア)	×				×		M 0-2 G 1-4 P 45-70	4
室 香里 血澤 凜穂 (国府ジュニア)	×				○		M 1-1 G 2-2 P 36-54	2
多田 初花 寺尾 萌々亜 (OKジュニア)	-	○	×				M 1-1 G 2-3 P 64-69	3

6年女子ダブルス Fブロック	和田	大今	岸枝	府中	中本	高倉	勝敗	順位
和田 優衣 青山 小夏 (T I J 石川)		○	○	○			M 3-0 G 5-0 P 83-42	1
大岸 令奈 今枝 希絆 (美川湊ジュニア)	×				×		M 0-2 G 0-4 P 43-62	3
府中 杏里 府中 優佳 (能登町ジュニア)	×				×		M 0-2 G 0-4 P 8-60	4
高倉 夢羽 本川 菜々実 (津幡ジュニア)	×	○	○				M 2-1 G 4-1 P 74-44	2

6年女子ダブルス Gブロック	田代	村西	口野	岡浦	村高	木小	勝敗	順位
田代 茜 牧島 楓果 (グラッソジュニア)		○	○				M 2-0 G 4-0 P 60-18	1
村口 裡菜 西野 紗穂 (松任ジュニア)	×				○		M 1-1 G 2-3 P 45-64	3
岡村 紗奈 浦 絢香 (金沢崎浦Wings)	×				○		M 1-1 G 2-2 P 44-35	2
高木 心葉 小谷 華穂 (ナスボ)	-	×	×				M 0-2 G 1-4 P 39-71	4

6年女子ダブルス Hブロック	長山	(オ)本	富田	田勝	勝敗	順位		
長山 颯姫 林 英里奈 (おしのジュニア)		○	×				M 1-1 G 2-2 P 32-30	2
(オ)本田知呀 (オ)萬香穂 (宇ノ気ジュニア)	×		×				M 0-2 G 0-4 P 0-60	3
富田 英 津田 ひなた (shinshin)	○	○					M 2-0 G 4-0 P 60-2	1

第44回石川県ジュニアバドミントンダブルス大会

令和4年9月3日-4日 美川スポーツセンター・美川体育館

6年女子ダブルス Iブロック	盛山	田田	米高	田尾	濱野	野田	勝敗	順位
盛田 彩心 (中島ジュニア) 山田 虹来			○		○		M 2-0 G 4-0 P 60-7	1
米田 椿 (金沢崎浦Wings) 高尾 諒穂	×			×			M 0-2 G 0-4 P 24-61	3
濱野 心那 (小松ジュニア) 鍋田 百夏	×		○				M 1-1 G 2-2 P 35-51	2

6年女子ダブルス Jブロック	崎中	田川	金子	山本	和田	宮崎	古村	澤井	勝敗	順位
崎田 絢那 (minatoJBS) 中川 紅彩			○		○		×		M 2-1 G 4-2 P 85-81	2
金子 優里花 (高松ジュニア) 山本 伊美季	×				-		×		M 0-2 G 0-4 P 35-62	4
和田 琴音 (ホールエイジュニア) 宮崎 優華	×				-		×		M 0-2 G 1-4 P 43-76	3
古澤 紅葉 (shinshin) 村井 志帆	○		○		○				M 3-0 G 5-0 P 81-25	1

6年女子ダブルス Kブロック	今高	川尾	中山	山前	石橋	橋加	松賀	本谷	勝敗	順位
今川 紗那 (金沢崎浦Wings) 高尾 彩花			○		○		×		M 2-1 G 4-1 P 76-33	2
中山 芽咲 (津幡ジュニア) 前川 美杏	×				-		×		M 0-2 G 0-4 P 20-60	3
石橋 璃子 (J. Cats) 加賀谷 晴乃	×				-		×		M 0-2 G 0-4 P 11-60	4
松本 咲良 (国府ジュニア) 尾田 菜乃遥	○		○		○				M 3-0 G 5-0 P 81-35	1

6年女子ダブルス Lブロック	本川	川村	福谷	平内	砂川	川野	亀山	山村	勝敗	順位
本川 千紗 (宇ノ気ジュニア) 木村 倫望			○		○		×		M 2-1 G 4-1 P 74-49	2
福平 瀬奈 (輪島ジュニア) 谷内 双葉	×				-		×		M 0-2 G 0-4 P 35-60	3
砂川 莉咲 (寺井ジュニア) 谷野 鈴恋	×				-		×		M 0-2 G 0-4 P 10-60	4
亀山 心和 (BB犀星jr) 木村 結愛	○		○		○				M 3-0 G 5-0 P 81-31	1

6年女子ダブルス Mブロック	林東	藤北	野山	安田	田中	新保	保島	勝敗	順位	
林 葉菜 (高松ジュニア) 東 紗希			○		○		-		M 2-0 G 4-0 P 60-40	1
藤野 紗耶 (ホールエイジュニア) 北山 瑠音	×				-		○		M 1-1 G 2-2 P 48-40	3
安田 朱花 (寺井ジュニア) 田中 美有	×				-		○		M 1-1 G 2-2 P 52-37	2
新保 瑠夏 (おしのジュニア) 田島 あかね			×		×				M 0-2 G 0-4 P 17-60	4

6年女子ダブルス Nブロック	高橋	北	南	岡部	田安	塩谷	市谷	勝敗	順位	
高橋 里乃 (小松ジュニア) 北 羽純			○		○		○		M 3-0 G 5-0 P 81-47	1
南 心優 (内灘ジュニア) 半田 陽菜理	×				-		×		M 0-2 G 0-4 P 30-60	3
岡部 美有 (バドミントンクラブかしま) 安田 理乃	×				-		×		M 0-2 G 0-4 P 21-60	4
塩谷 紗子 (金沢崎浦Wings) 市谷 祐結	×		○		○				M 2-1 G 4-1 P 80-45	2

6年女子ダブルス Oブロック	西渡	村邊	西浦	西倉	櫻井	井林	寺林	勝敗	順位	
西村 心春 (グラッソジュニア) 渡邊 華子			○		○		-		M 2-0 G 4-0 P 60-6	1
西浦 早柚 (松任ジュニア) 西倉 怜海	×				-		×		M 0-2 G 0-4 P 25-60	4
櫻井 絢菜 (OKジュニア) 酒井 葵羽	×				-		○		M 1-1 G 2-2 P 33-40	2
寺井 詩桜 (加賀ジュニア) 林 美兎			○		×				M 1-1 G 2-2 P 40-52	3

6年女子ダブルス Pブロック	宮北	岸村	西藤	田岡	柴代	代井	勝敗	順位		
宮岸 亜優 (TIJ石川) 北村 陽向			○		×				M 1-1 G 2-2 P 32-52	2
西田 雪乃 (shinshin) 藤岡 胡羽	×				×				M 0-2 G 0-4 P 25-60	3
柴代 絢子 (美川湊ジュニア) 赤井 柚月	○		○						M 2-0 G 4-0 P 60-5	1