

## 第27回加賀地区高等学校バドミントン秋季交歓会

2022.09.17 美川スポーツセンター

| 種 目   | 優 勝  | 準 優 勝  | 三 位  |  |
|-------|--|--|--|--|
| 男子複1部 | かなさき あきと<br>金崎 瑛斗<br>ひがしかた けんたろう<br>東方 賢太郎<br>(小松) | みつの ふうま<br>三津野 楓真<br>しま しょうや<br>嶋 翔也<br>(小松工業)     | いたや ゆうし<br>板谷 悠司<br>かさい こうすけ<br>葛西 康介<br>(翠星)    | なかにし えいき<br>中西 瑛己<br>たにさき ひなた<br>谷崎 日向汰<br>(寺井)      |
| 男子複2部 | うちの みずき<br>内野 瑞基<br>たなか そうた<br>田中 颯太<br>(小松工業)     | やまざき ゆきと<br>山崎 友紀斗<br>いしかわ ともひさ<br>石川 智久<br>(小松明峰) | なかむら えいすけ<br>中村 英資<br>ふじた けいすけ<br>藤田 啓輔<br>(大聖寺) | どうみや りょうた<br>堂宮 良太<br>きたがわ こうしろう<br>北川 洸士郎<br>(小松明峰) |
| 男子単1部 | かなさき あきと<br>金崎 瑛斗<br>(小松)                          | ひがしかた けんたろう<br>東方 賢太郎<br>(小松)                      | いたや ゆうし<br>板谷 悠司<br>(翠星)                         | みつの ふうま<br>三津野 楓真<br>(小松工業)                          |
| 男子単2部 | うちの みずき<br>内野 瑞基<br>(小松工業)                         | はせ たつと<br>長谷 竜門<br>(小松)                            | やまざき ゆきと<br>山崎 友紀斗<br>(小松明峰)                     | いしかわ ともひさ<br>石川 智久<br>(小松明峰)                         |
| 女子複1部 | かんでん あやか<br>勘傳 彩華<br>はま ゆうな<br>浜 優奈<br>(小松商業)      | たけだ りる<br>竹田 璃瑠<br>なかしま はな<br>中島 はな<br>(小松)        | おく みさき<br>奥 美咲<br>たなか くれは<br>田中 紅羽<br>(小松明峰)     | はま みさき<br>浜 心咲<br>しんたに りな<br>新谷 璃那<br>(大聖寺)          |
| 女子複2部 | ほんだ ゆず<br>本多 ゆず<br>えばた ともか<br>江端 朋華<br>(小松)        | あさい りお<br>浅井 莉央<br>かわすじ はるひ<br>川筋 晴日<br>(小松)       | あらや りおな<br>荒谷 莉穂奈<br>たや みほ<br>田谷 美歩<br>(小松明峰)    | なかで ひな<br>中出 妃菜<br>くぼで せな<br>久保出 勢菜<br>(大聖寺)         |
| 女子単1部 | かんでん あやか<br>勘傳 彩華<br>(小松商業)                        | はま ゆうな<br>浜 優奈<br>(小松商業)                           | たけだ りる<br>竹田 璃瑠<br>(小松)                          | たなか くれは<br>田中 紅羽<br>(小松明峰)                           |
| 女子単2部 | よねざわ ゆうあ<br>米澤 優空<br>(大聖寺実業)                       | あらや りおな<br>荒谷 莉穂奈<br>(小松明峰)                        | えばた ともか<br>江端 朋華<br>(小松)                         | かわすじ はるひ<br>川筋 晴日<br>(小松)                            |

第27回加賀地区高等学校バドミントン秋季交歓会（男子個人）

令和4年9月17日 美川スポーツセンター

男子ダブルス1部

| 順位 | 選手名             | 所属      | 対戦相手               | 所属      | スコア | 順位 | 選手名                | 所属      |
|----|-----------------|---------|--------------------|---------|-----|----|--------------------|---------|
| 1  | 金崎 瑛斗<br>東方 賢太郎 | (小松)    | 三津野 楓真<br>嶋 翔也     | (小松工業)  | 1-0 | 21 | 三津野 楓真<br>嶋 翔也     | (小松工業)  |
| 2  | 左田 琳大<br>麻田 爽太  | (小松明峰)  | 倉山 李穂<br>笹原 琉玖     | (大聖寺実業) | 0-1 | 22 | 倉山 李穂<br>笹原 琉玖     | (大聖寺実業) |
| 3  | 杉本 莞太<br>多田 柊羽  | (大聖寺)   | 岩本 拓也<br>寺田 響汰     | (翠星)    | 1-2 | 23 | 岩本 拓也<br>寺田 響汰     | (翠星)    |
| 4  | 伊藤 拓海<br>大山 湧翔  | (大聖寺実業) | 上田 真大<br>村上 巧真     | (小松明峰)  | 0-0 | 24 | 上田 真大<br>村上 巧真     | (小松明峰)  |
| 5  | 嶋田 颯斗<br>後口 陽輝  | (寺井)    | フリング マルクス<br>竹山 凌央 | (松任)    | 1-0 | 25 | フリング マルクス<br>竹山 凌央 | (松任)    |
| 6  | 松村 一輝<br>伊東 孝輔  | (小松工業)  | 西本 広大<br>尾山 郁人     | (加賀)    | 0-0 | 26 | 西本 広大<br>尾山 郁人     | (加賀)    |
| 7  | 村井 陸人<br>松田 裕二  | (翠星)    | 前出 壮真<br>水本 隼斗     | (小松)    | 1-1 | 27 | 前出 壮真<br>水本 隼斗     | (小松)    |
| 8  | 田中 隆侍<br>近多 凱斗  | (小松)    | 與四田 雷等<br>天戸 拓海    | (寺井)    | 1-0 | 28 | 與四田 雷等<br>天戸 拓海    | (寺井)    |
| 9  | 堀越 崇世<br>田中 俊佑  | (小松明峰)  | 中村 建太<br>村上 和希     | (小松明峰)  | 0-1 | 29 | 中村 建太<br>村上 和希     | (小松明峰)  |
| 10 | 大西 佑星<br>下村 真哉  | (松任)    | 水上 玲音<br>角谷 侑祐     | (大聖寺)   | 1-1 | 30 | 水上 玲音<br>角谷 侑祐     | (大聖寺)   |
| 11 | 上田 琉斗<br>北川 聖人  | (大聖寺実業) | 喜多 義友<br>中田 和維     | (小松明峰)  | 0-0 | 31 | 喜多 義友<br>中田 和維     | (小松明峰)  |
| 12 | 小澤 奈央<br>津田 賢吾  | (翠星)    | 西野 伶<br>中村 斗和      | (小松工業)  | 0-1 | 32 | 西野 伶<br>中村 斗和      | (小松工業)  |
| 13 | 今坂 琉暉<br>山本 駿   | (寺井)    | 山村 侑也<br>上田 一斗     | (大聖寺)   | 1-1 | 33 | 山村 侑也<br>上田 一斗     | (大聖寺)   |
| 14 | 坂口 暁太<br>宮田 優輝  | (松任)    | 神林 悠翔<br>小松 俊介     | (寺井)    | X-0 | 34 | 神林 悠翔<br>小松 俊介     | (寺井)    |
| 15 | 津幡 伯<br>谷村 航    | (小松明峰)  | 宇於崎 涼介<br>山口 温大    | (小松)    | X-0 | 35 | 宇於崎 涼介<br>山口 温大    | (小松)    |
| 16 | 西田 ヒカル<br>吉田 光希 | (鶴来)    | 佐藤 颯斗<br>後藤 真成     | (翠星)    | 1-0 | 36 | 佐藤 颯斗<br>後藤 真成     | (翠星)    |
| 17 | 宮田 歩夢<br>坂井 克海  | (大聖寺)   | 表 大悟<br>山本 泰揮      | (大聖寺実業) | 0-0 | 37 | 表 大悟<br>山本 泰揮      | (大聖寺実業) |
| 18 | 西山 蓮<br>竹島 楓賀   | (小松)    | 津田 凌空<br>林 輝竜      | (鶴来)    | 1-2 | 38 | 津田 凌空<br>林 輝竜      | (鶴来)    |
| 19 | 藪野 竜二<br>永井 稜駕  | (小松工業)  | 宮口 雄成<br>村田 琉稀     | (松任)    | 0-1 | 39 | 宮口 雄成<br>村田 琉稀     | (松任)    |
| 20 | 板谷 悠司<br>葛西 康介  | (翠星)    | 中西 瑛己<br>谷崎 日向汰    | (寺井)    | 1-1 | 40 | 中西 瑛己<br>谷崎 日向汰    | (寺井)    |

# 第27回加賀地区高等学校バドミントン秋季交歓会 (男子個人)

令和4年9月17日 美川スポーツセンター

## 男子ダブルス2部

|    |               |               |   |       |   |   |       |               |    |
|----|---------------|---------------|---|-------|---|---|-------|---------------|----|
| 1  | 山崎 友紀斗 (小松明峰) | 石川 智久 (小松明峰)  | 1 | 15-7  | 1 | 1 | 1     | 内野 瑞基 (小松工業)  | 16 |
| 2  | 白岩 孝多郎 (大聖寺)  | 下口 聖 (大聖寺)    | 1 | -X    | 0 | 1 | 15-9  | 田中 颯太 (小松工業)  | 16 |
| 3  | 大坪 修也 (小松工業)  | 高 大翔 (小松工業)   | 0 |       | 0 | 0 | 21-20 | 下村 友太 (小松明峰)  | 17 |
| 4  | 宮岸 史弥 (小松)    | 橋本 祥利 (小松)    | 1 | 21-14 | 1 | 1 | 1     | 東谷 悠人 (大聖寺)   | 18 |
| 5  | 北川 光 (小松工業)   | 河原 聡大 (小松工業)  | 0 | 15-11 | 1 | 1 | 21-18 | 大西 蓮 (松任)     | 19 |
| 6  | 奥村 陸人 (大聖寺)   | 奥村 悠 (大聖寺)    | 1 | 15-7  | 0 | 0 | -X    | 大早川 啓介 (松任)   | 19 |
| 7  | 藪下 来世 (大聖寺実業) | 松原 空良 (大聖寺実業) | 0 | -X    | 0 | 0 | 1     | 野村 凜太 (小松明峰)  | 20 |
| 8  | 東藤 蒼易 (鶴来)    | 坂野 駈 (鶴来)     | 1 | 21-8  | 0 | 1 | 15-13 | 中田 智琉 (小松明峰)  | 20 |
| 9  | 松浦 颯良 (翠星)    | 平澤 伊吹 (翠星)    | 0 | 15-12 | 0 | 0 | 0     | 長戸 優和 (小松工業)  | 21 |
| 10 | 谷 徹也 (大聖寺)    | 永井 登真 (大聖寺)   | 1 | 15-7  | 0 | 1 | 15-3  | 山口 葉瑠 (小松工業)  | 21 |
| 11 | 森川 悠翔 (小松工業)  | 宮川 和暉 (小松工業)  | 0 | 15-8  | 1 | 0 | 1     | 長谷 竜門 (小松)    | 22 |
| 12 | 岡嶋 准大 (小松明峰)  | 宮林 倭那 (小松明峰)  | 1 | 21-16 | 0 | 0 | 23-21 | 角谷 翼 (小松)     | 22 |
| 13 | 若山 一颯 (小松工業)  | 福田 聖斗 (小松工業)  | 0 | 15-10 | 0 | 0 | 21-11 | 吉森 柚希 (翠星)    | 23 |
| 14 | 堂宮 良太 (小松明峰)  | 北川 洸士郎 (小松明峰) | 1 | 16-14 | 1 | 1 | 15-13 | 千石 希洸 (翠星)    | 23 |
| 15 | 野村 拓史 (松任)    | 山田 陸 (松任)     | 0 | -X    | 1 | 0 | 15-6  | 中野 航魁 (小松工業)  | 24 |
|    |               |               |   |       |   |   | 15-12 | 奥野 航魁 (小松工業)  | 24 |
|    |               |               |   |       |   |   | 21-15 | 竹本 光希 (小松工業)  | 25 |
|    |               |               |   |       |   |   | 17-15 | 西崎 光希 (小松工業)  | 25 |
|    |               |               |   |       |   |   | 15-11 | 武田 倅音 (鶴来)    | 26 |
|    |               |               |   |       |   |   |       | 武谷 口遥 (鶴来)    | 26 |
|    |               |               |   |       |   |   |       | 石崎 楓 (小松工業)   | 27 |
|    |               |               |   |       |   |   |       | 山岸 武瑠 (小松工業)  | 27 |
|    |               |               |   |       |   |   |       | 大根谷 陸斗 (小松明峰) | 28 |
|    |               |               |   |       |   |   |       | 佐古 豊佳 (小松明峰)  | 28 |
|    |               |               |   |       |   |   |       | 中村 英資 (大聖寺)   | 29 |
|    |               |               |   |       |   |   |       | 藤田 啓輔 (大聖寺)   | 29 |

# 第27回加賀地区高等学校バドミントン秋季交歓会（男子個人）

令和4年9月17日 美川スポーツセンター

## 男子シングルス1部-1

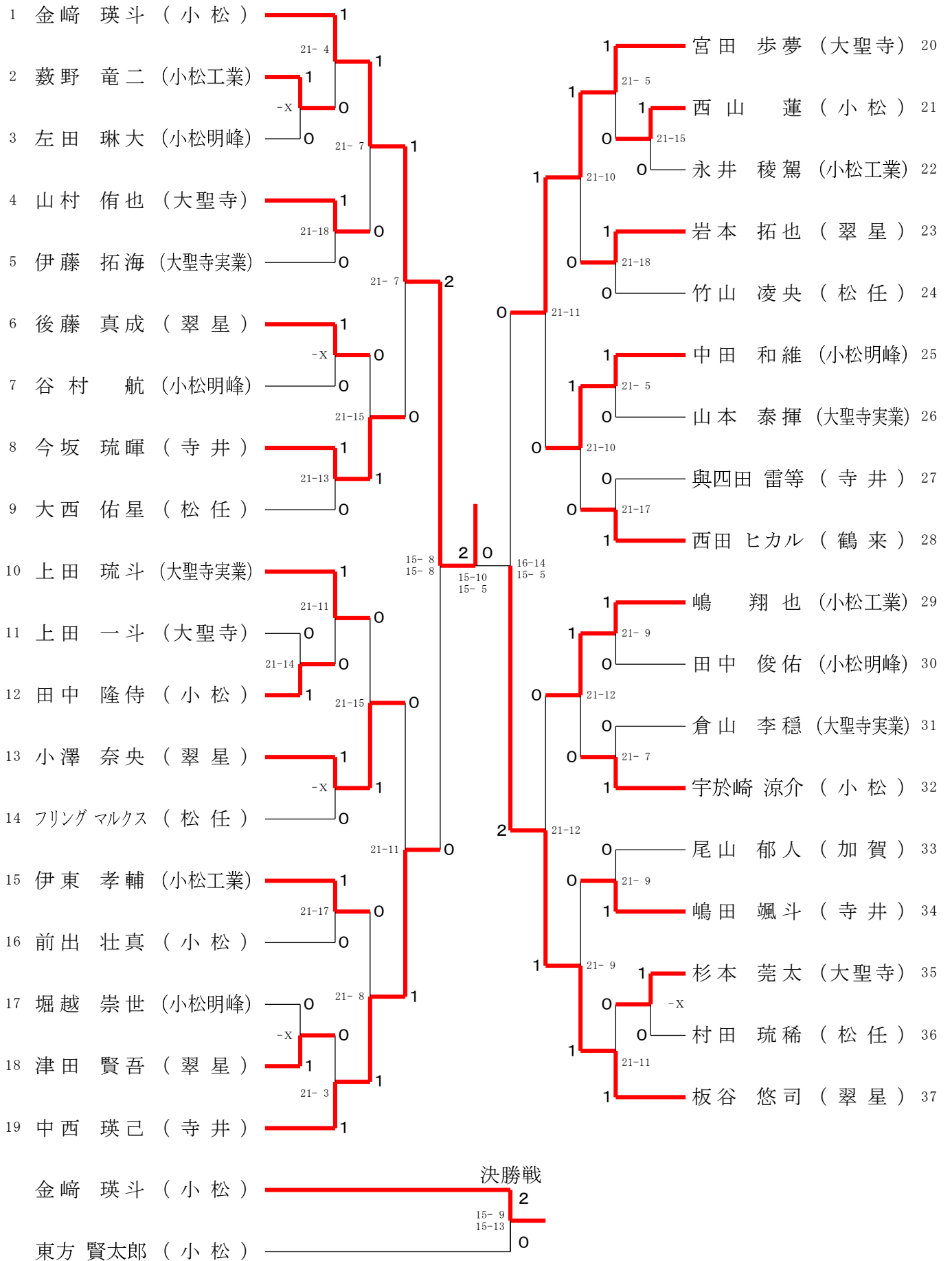

# 第27回加賀地区高等学校バドミントン秋季交歓会（男子個人）

令和4年9月17日 美川スポーツセンター

## 男子シングルス1部-2

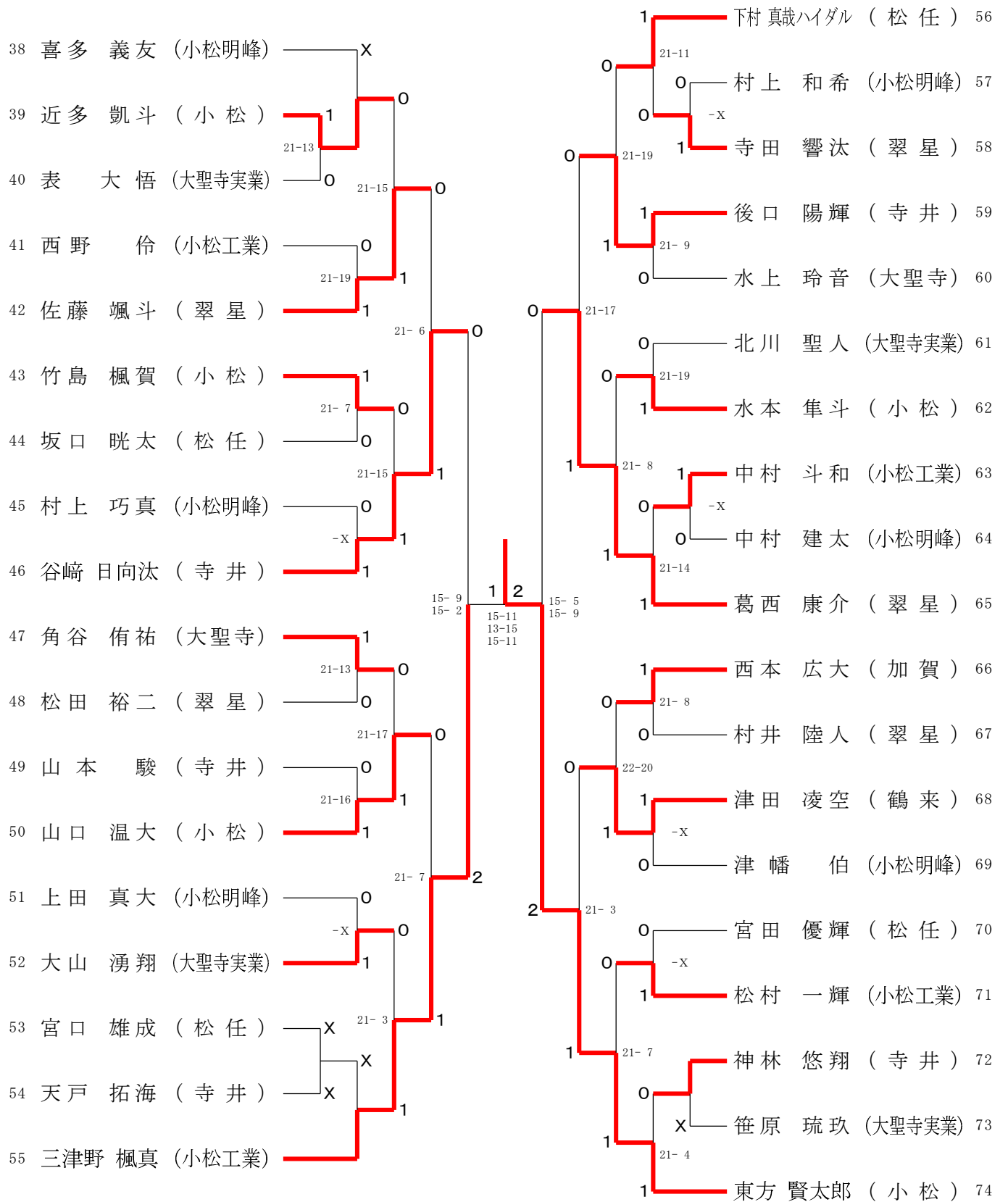

# 第27回加賀地区高等学校バドミントン秋季交歓会（男子個人）

令和4年9月17日 美川スポーツセンター

## 男子シングルス2部-1

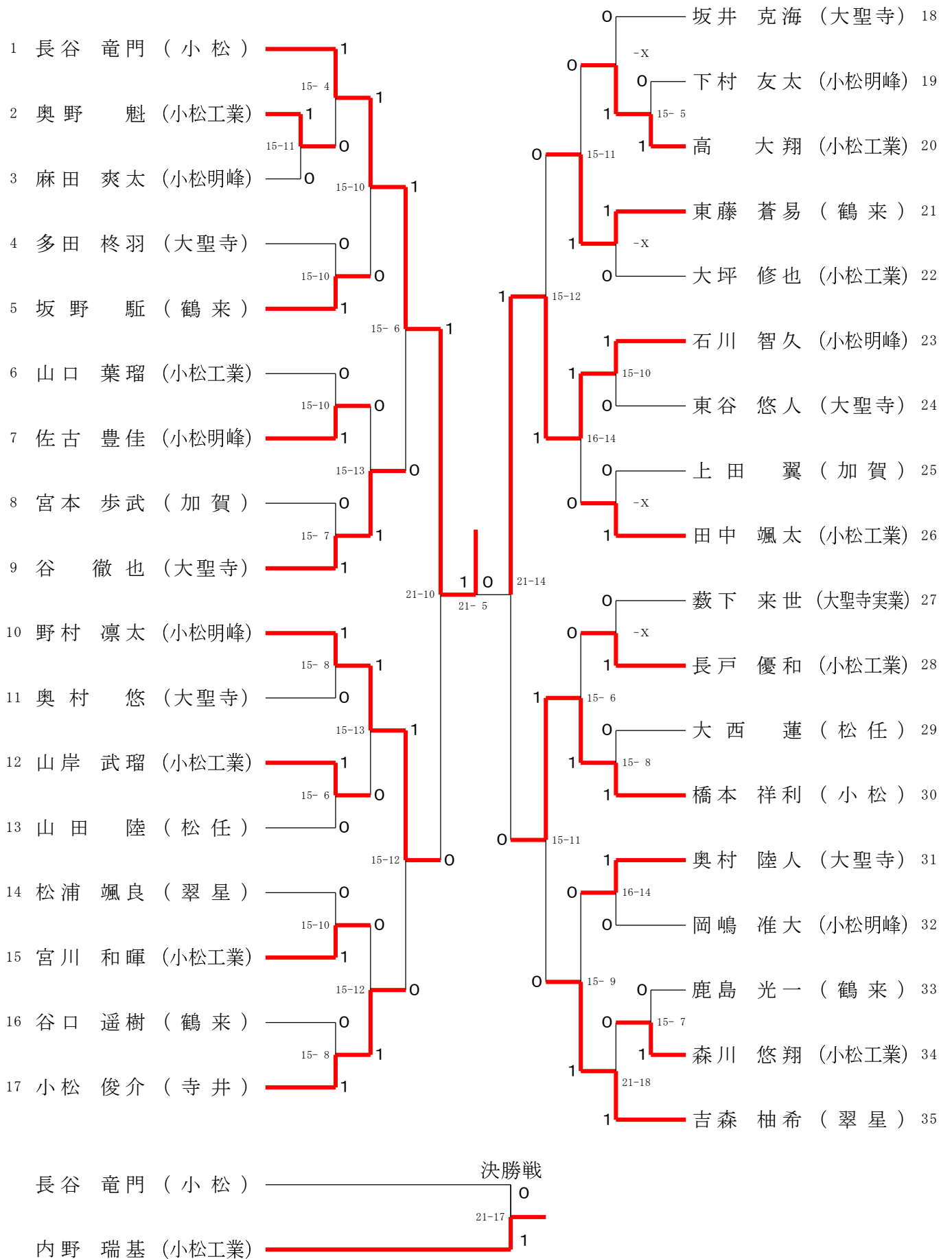

# 第27回加賀地区高等学校バドミントン秋季交歓会（男子個人）

令和4年9月17日 美川スポーツセンター

## 男子シングルス2部-2

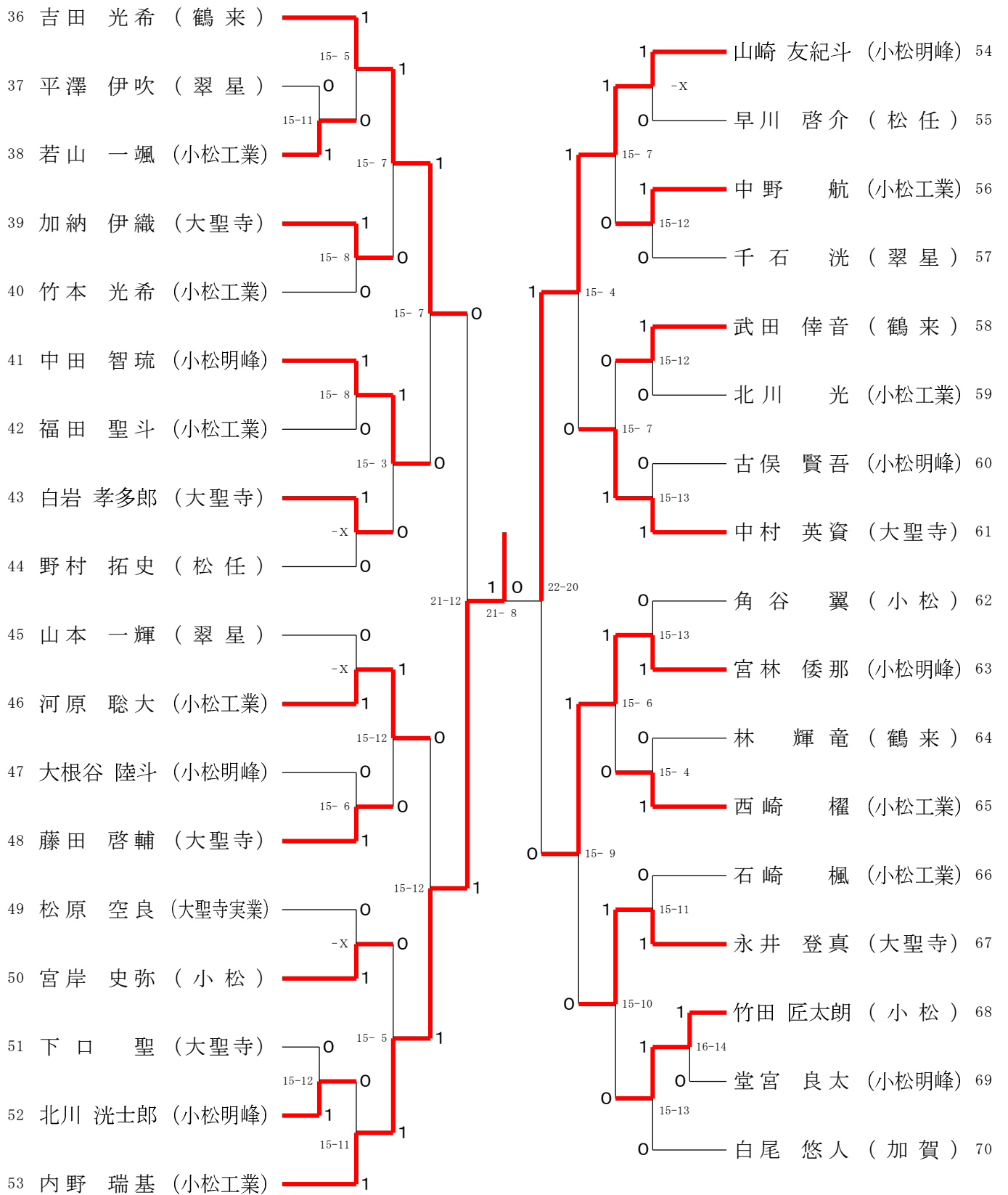

# 第27回加賀地区高等学校バドミントン秋季交歓会 (女子個人)

令和4年9月17日 美川スポーツセンター

## 女子ダブルス1部

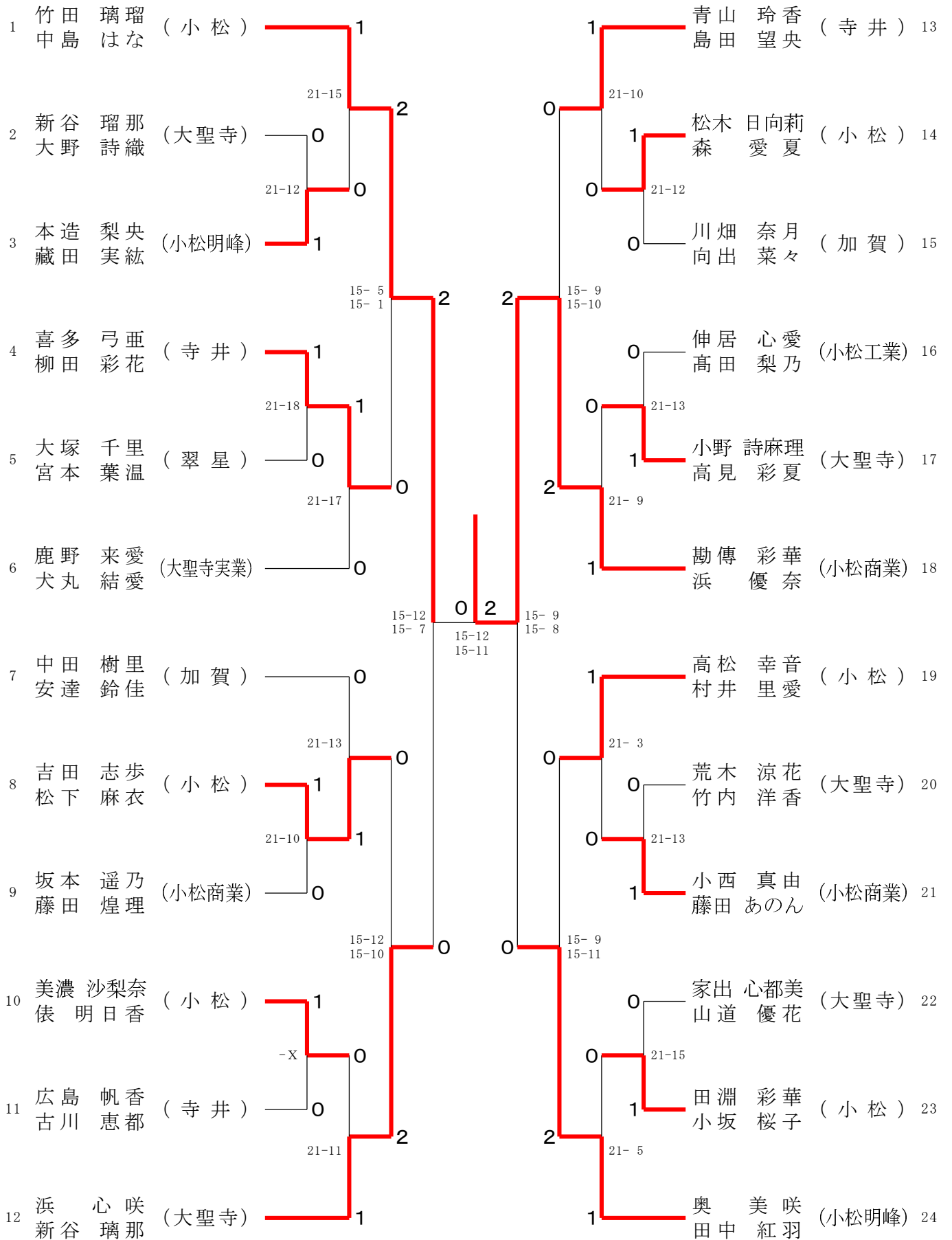



# 第27回加賀地区高等学校バドミントン秋季交歓会 (女子個人)

令和4年9月17日 美川スポーツセンター

## 女子ダブルス2部

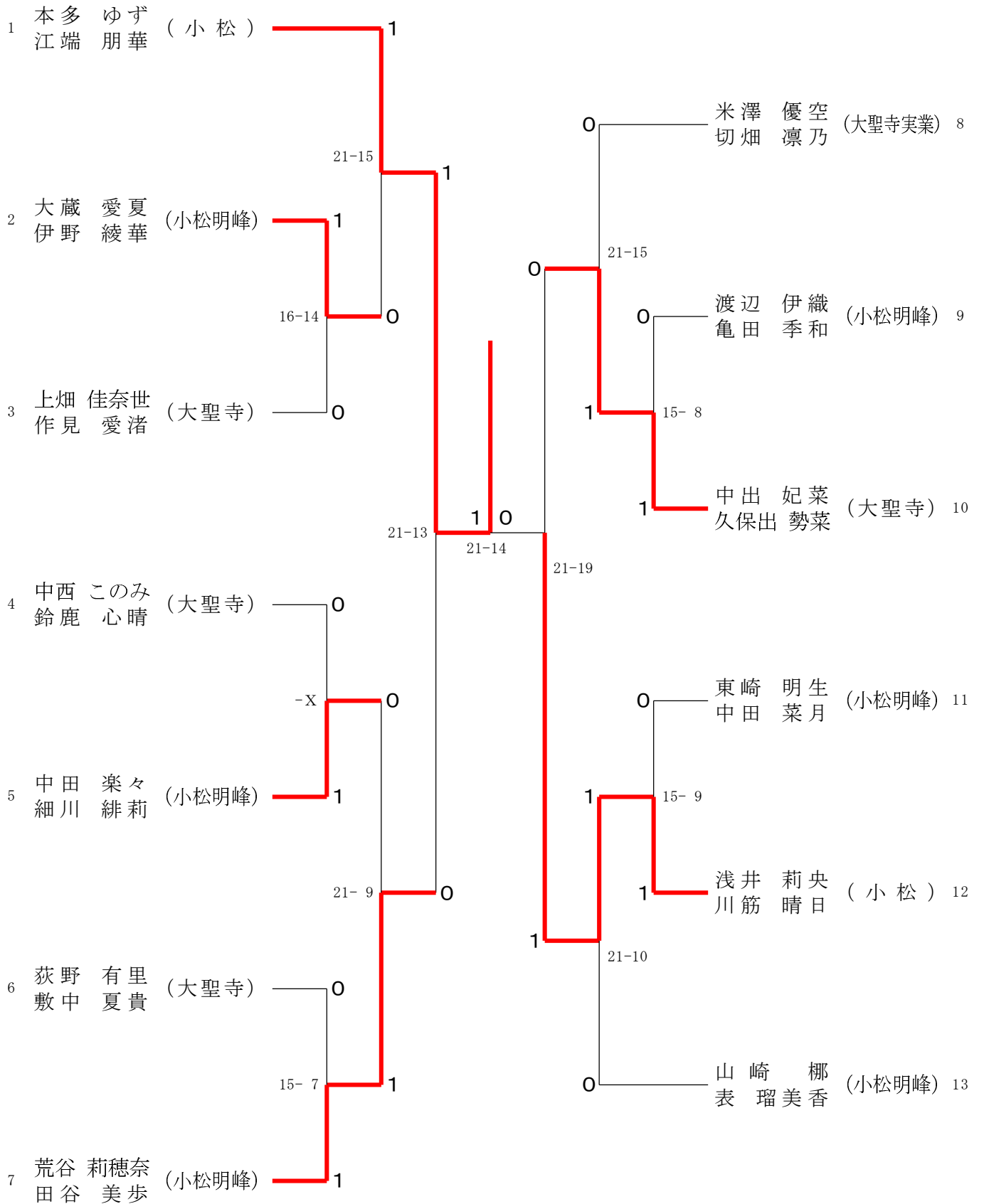

# 第27回加賀地区高等学校バドミントン秋季交歓会（女子個人）

令和4年9月17日 美川スポーツセンター

## 女子シングルス1部

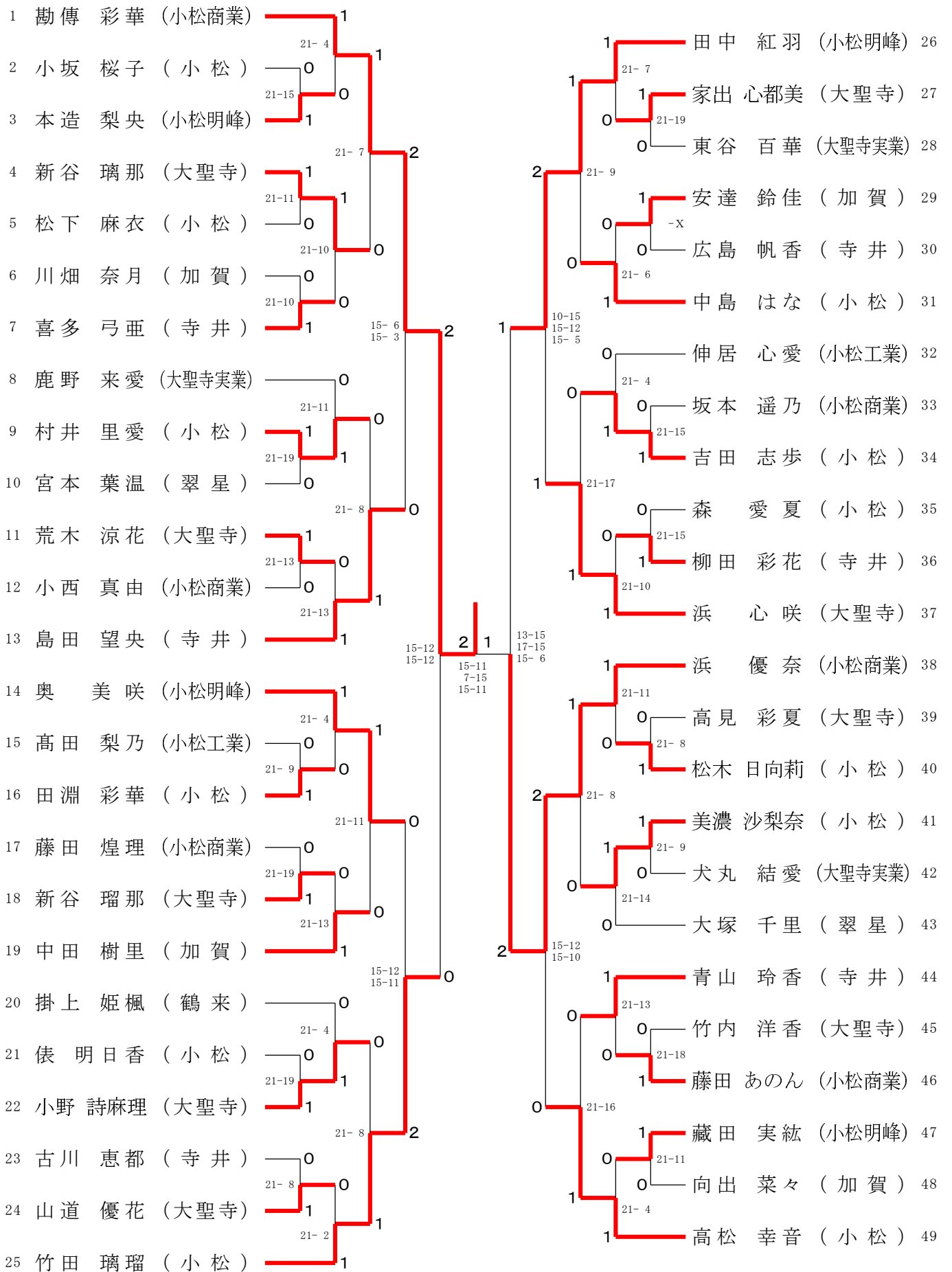

# 第27回加賀地区高等学校バドミントン秋季交歓会 (女子個人)

令和4年9月17日 美川スポーツセンター

## 女子シングルス2部

