

第27回石川ジュニアオープンバドミントン大会

2022.05.03-05 美川スポーツセンター.美川体育館

種 目	優 勝	準 優 勝	三 位	四 位
男子単	やまわき こうすけ 山脇 弘奨 (金屋中)	たしろ しゅんや 田代 隼也 (金沢中)	にしおとしき 西尾 寿輝 (市岡東中)	ふじき れん 藤木 蓮 (仰木中)
男子複	まえだ はるき 前田 晴生 まつした はる 松下 陽 (湯浅中)	さとう さくた 佐藤 策太 おかべ かける 岡部 翔 (淑徳巣鴨中)	よしだ ともや 吉田 智哉 ながた かつゆき 長田 勝幸 (南砺つばき学舎中)	おおた ひびき 太田 響 たむら ゆうた 田村 優太 (蓮田南中)
女子単	かみお あかり 神尾 朱里 (四天王寺中)	つきおき かほ 突沖 花歩 (柳井中)	あなみ めいさ 阿波 芽衣咲 (柳井中)	ささき みさと 佐々木 弥都 (川東中)
女子複	えのもと さやか 榎本 紗楓 やしま みく 八嶋 未来 (蓮田南中)	えいよ ゆいこ 榮代 結子 ほんだ おとは 本田 乙葉 (美川中)	よねもと そな 米本 宙那 やまなか あんり 山中 杏哩 (四天王寺中)	おおつ ひなの 大津 妃奈乃 せきの ひな 関野 妃奈 (羊丘中)
男子団体	進明中	淑徳巣鴨中	金沢中	福井工業大学附属福井中
女子団体	美川中	四天王寺中	柳井中	和合中

第27回石川ジュニアオープンバドミントン大会（個人戦）

令和4年5月3日-4日 美川スポーツセンター・美川体育館

男子シングルス

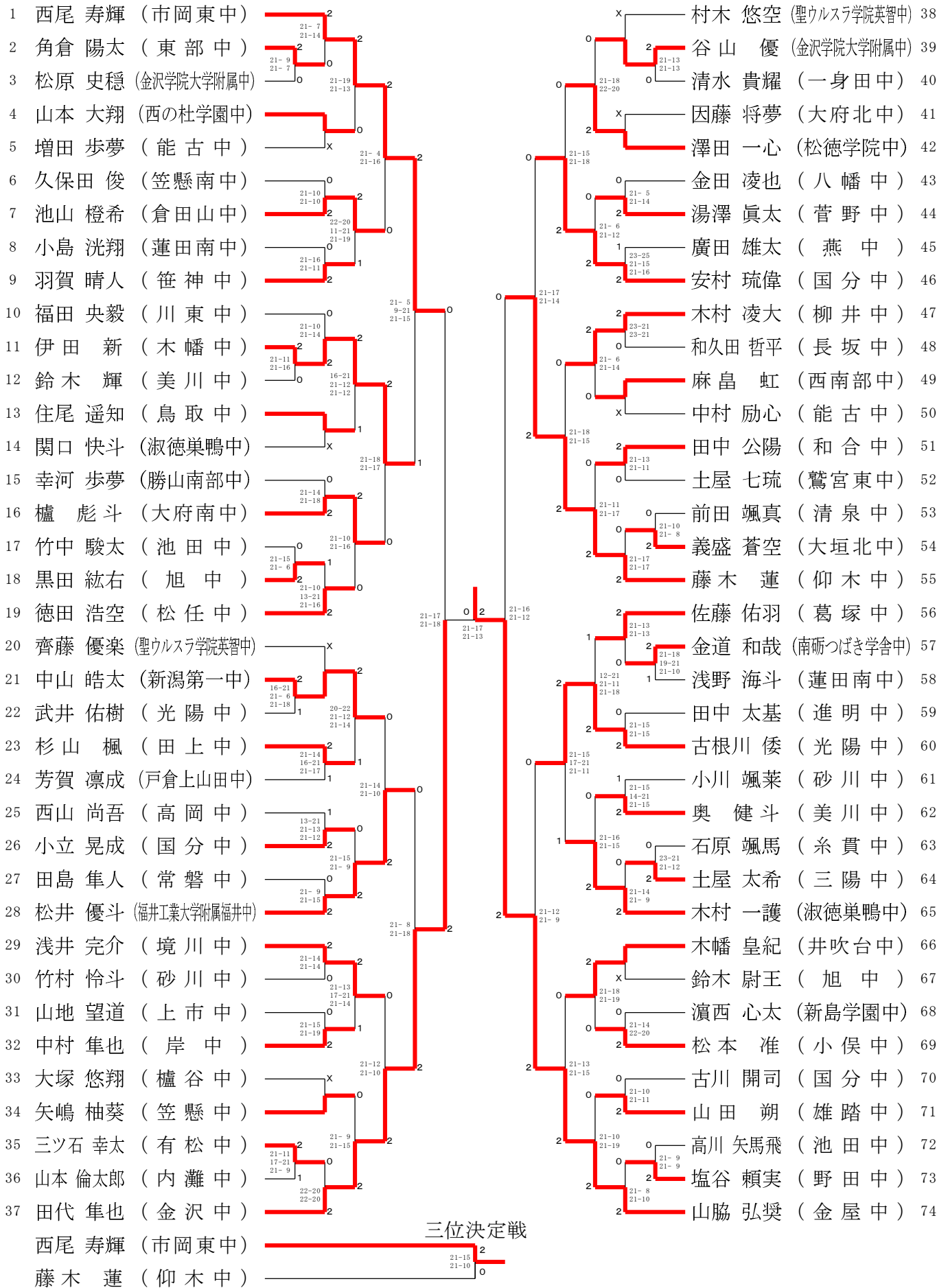

第27回石川ジュニアオープンバドミントン大会 (個人戦)

令和4年5月3日-4日 美川スポーツセンター・美川体育館

男子ダブルス

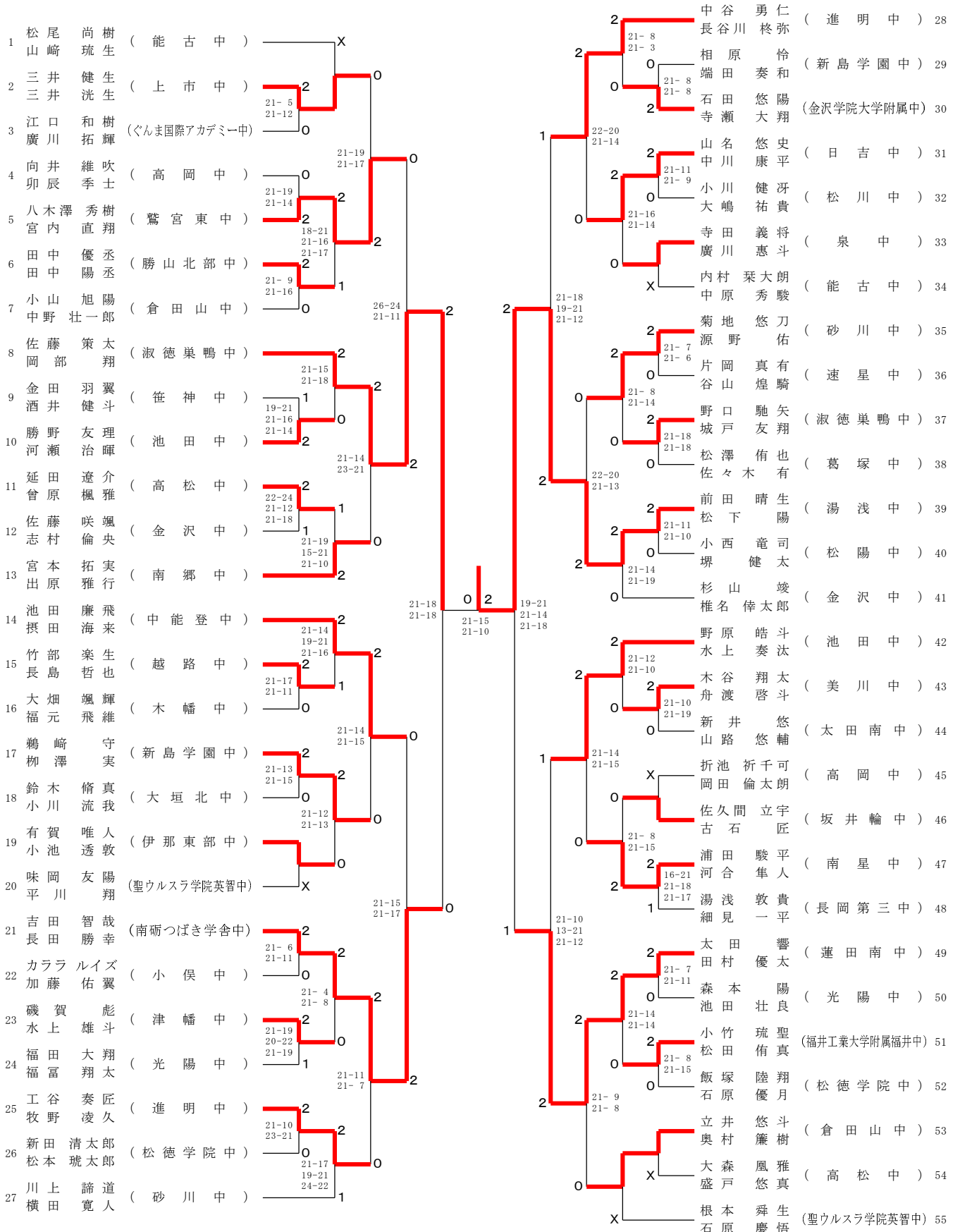

三位決定戦

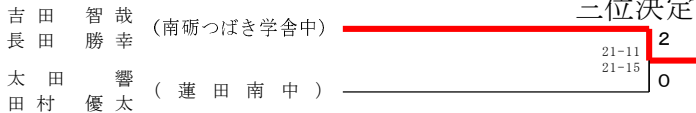

第27回石川ジュニアオープンバドミントン大会 (個人戦)

令和4年5月3日-4日 美川スポーツセンター・美川体育館

女子シングルス

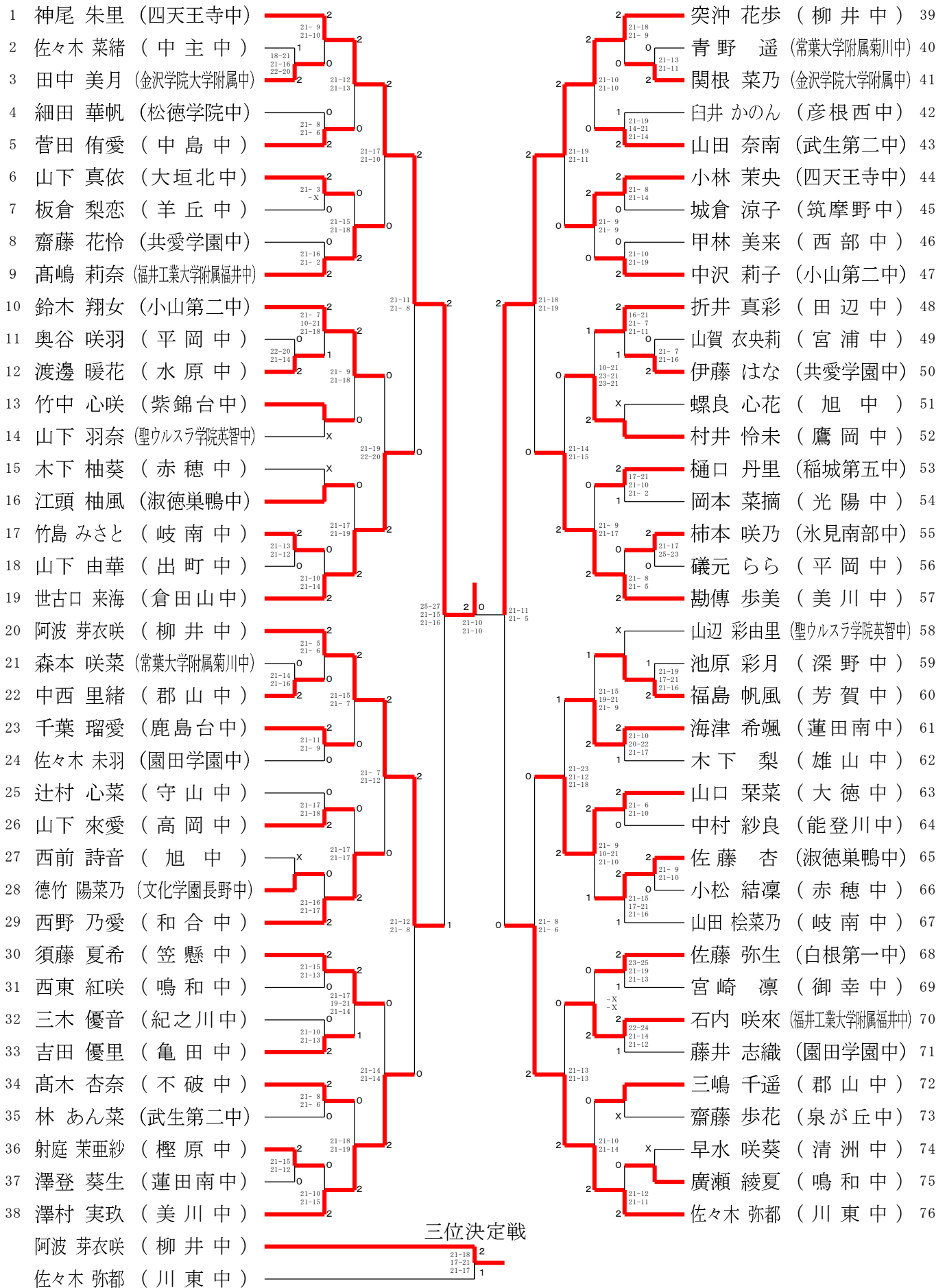

第27回石川ジュニアオープンバドミントン大会 (個人戦)

令和4年5月3日-4日 美川スポーツセンター・美川体育館

女子ダブルス

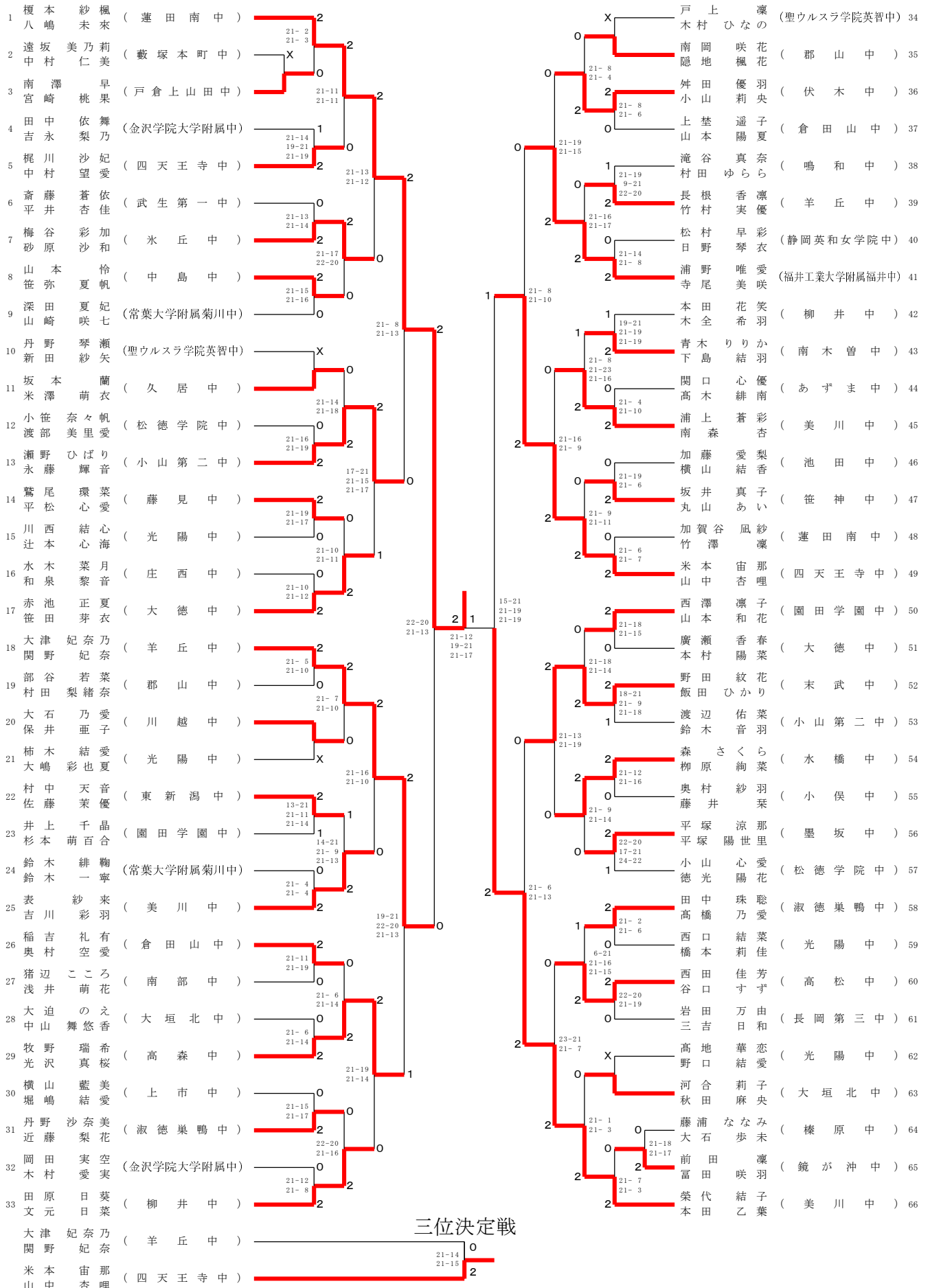

第27回石川ジュニアオープンバドミントン大会（団体戦）

令和4年5月4日～5日 美川スポーツセンター・美川体育館

男子団体

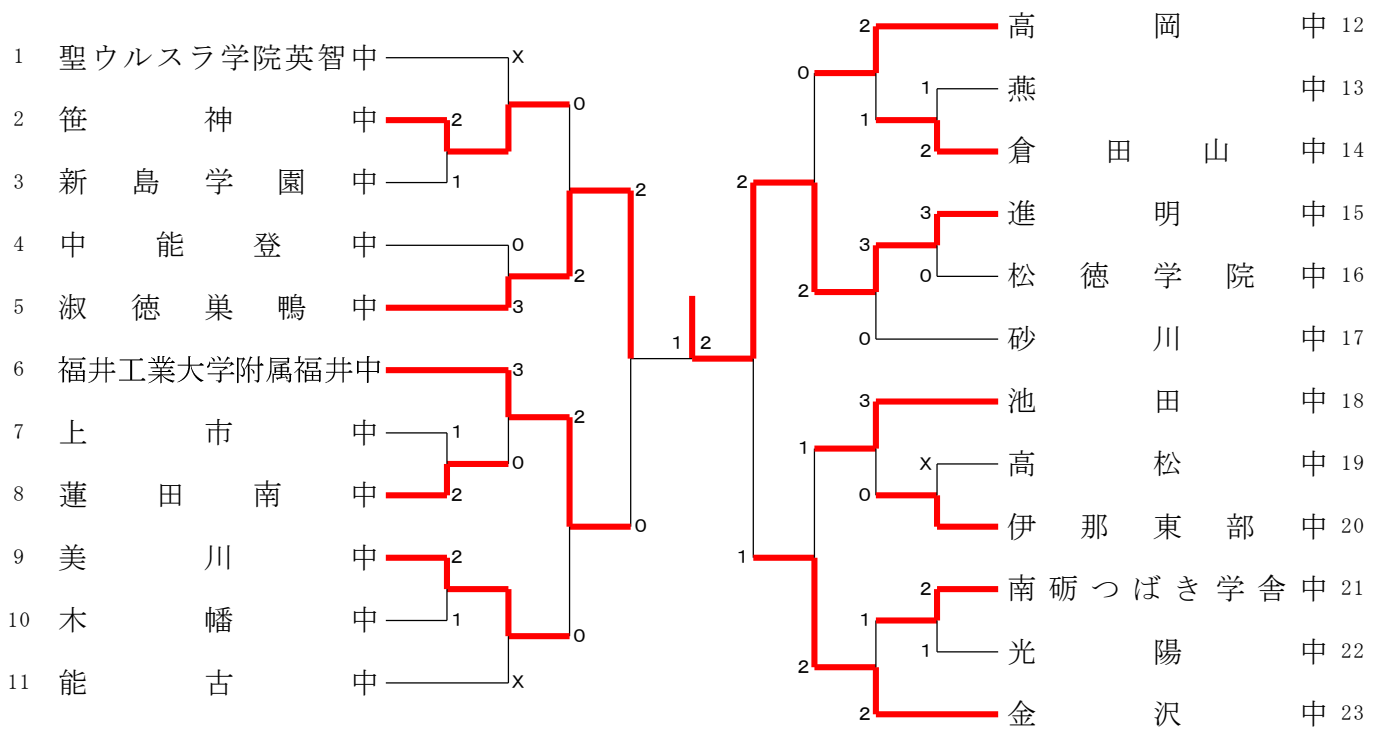

三位決定戦

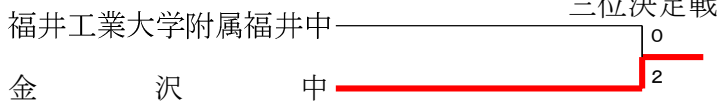

女子団体

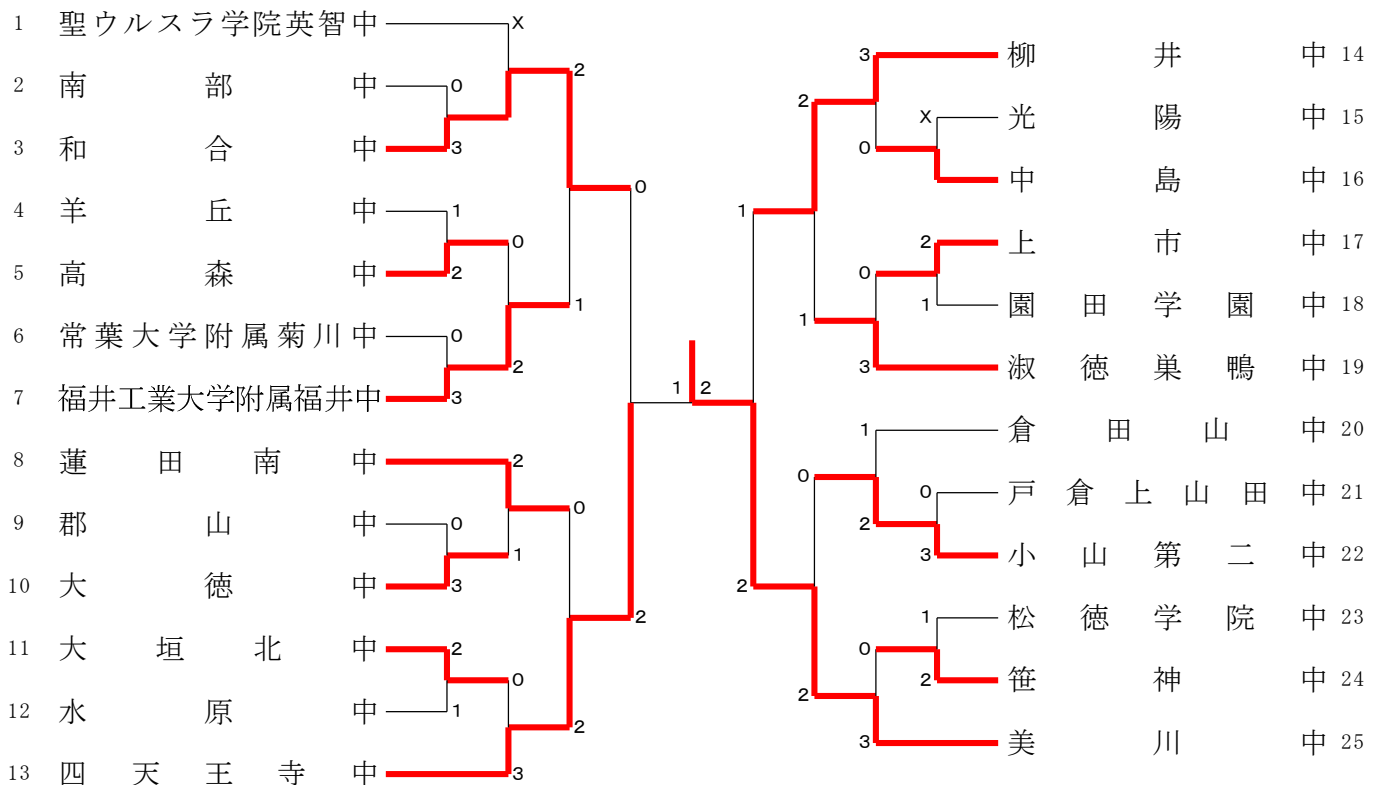

三位決定戦

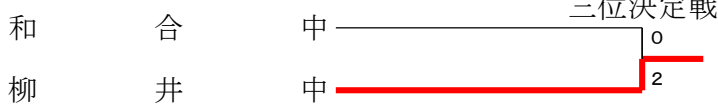

<p>試合番号 BT-1</p> <p>笹 神 中 2 - 1 新島学園中</p> <p>金田 羽翼 2 $\begin{pmatrix} 21-14 \\ 21-7 \end{pmatrix}$ 0 相原 怜 酒井 健斗 0 端田 奏和</p> <p>羽賀 晴人 2 $\begin{pmatrix} 21-15 \\ 21-9 \end{pmatrix}$ 0 濱西 心太</p> <p>渡邊 遼 0 $\begin{pmatrix} 6-21 \\ 10-21 \end{pmatrix}$ 2 鵜崎 守実 山口 義仁 2 柳澤 実</p>	<p>試合番号 BT-2</p> <p>蓮田南中 2 - 1 上市中</p> <p>浅野 海斗 0 $\begin{pmatrix} 6-21 \\ 9-21 \end{pmatrix}$ 2 山地 望道 磯 立樹 2 森山 羽空</p> <p>太田 響 2 $\begin{pmatrix} 21-8 \\ 21-12 \end{pmatrix}$ 0 三石 草太</p> <p>田村 優太 2 $\begin{pmatrix} 22-20 \\ 21-23 \\ 21-18 \end{pmatrix}$ 1 三井 健生 小島 洗翔 2 三井 洗生</p>	<p>試合番号 BT-3</p> <p>美川中 2 - 1 木幡中</p> <p>鈴木 輝 2 $\begin{pmatrix} 21-4 \\ 21-4 \end{pmatrix}$ 0 中上 浅飛 舟渡 啓斗 2 森本 葦織</p> <p>奥 健斗 0 $\begin{pmatrix} 15-21 \\ 17-21 \end{pmatrix}$ 2 伊田 新</p> <p>木谷 翔太 2 $\begin{pmatrix} 26-24 \\ 21-17 \end{pmatrix}$ 0 大畑 颯輝 児玉 洗陽 2 福元 飛維</p>
<p>試合番号 BT-4</p> <p>倉田山中 2 - 1 燕 中</p> <p>立井 悠斗 2 $\begin{pmatrix} 21-19 \\ 21-8 \end{pmatrix}$ 0 石原 駿希 奥村 簾樹 2 石原 凌駕</p> <p>池山 橙希 1 $\begin{pmatrix} 21-12 \\ 15-21 \\ 17-21 \end{pmatrix}$ 2 廣田 雄太</p> <p>小山 旭陽 2 $\begin{pmatrix} 21-19 \\ 26-24 \end{pmatrix}$ 0 工藤 悠煌 中野 壮一郎 2 高橋 空</p>	<p>試合番号 BT-5</p> <p>進明中 3 - 0 松徳学院中</p> <p>中谷 勇仁 2 $\begin{pmatrix} 21-9 \\ 21-14 \end{pmatrix}$ 0 新田 清太郎 長谷川 柊弥 2 松本 琥太郎</p> <p>田中 太基 2 $\begin{pmatrix} 21-15 \\ 19-21 \\ 21-16 \end{pmatrix}$ 1 澤田 一心</p> <p>工谷 奏匠 2 $\begin{pmatrix} 21-13 \\ 21-11 \end{pmatrix}$ 0 飯塚 陸翔 牧野 凌久 2 石原 優月</p>	<p>試合番号 BT-7</p> <p>南砺つばき学舎中 2 - 1 光陽中</p> <p>吉田 智哉 2 $\begin{pmatrix} 21-10 \\ 21-11 \end{pmatrix}$ 0 中川 優希 長田 勝幸 2 池田 壮良</p> <p>舘 陽輝 0 $\begin{pmatrix} 3-21 \\ 12-21 \end{pmatrix}$ 2 古根川 倭</p> <p>金道 和哉 2 $\begin{pmatrix} 21-14 \\ 21-7 \end{pmatrix}$ 0 福田 大翔 柳田 昶澄 2 武井 佑樹</p>
<p>試合番号 BT-9</p> <p>淑徳巣鴨中 3 - 0 中能登中</p> <p>佐藤 策太 2 $\begin{pmatrix} 21-19 \\ 21-19 \end{pmatrix}$ 0 池田 廉飛 岡部 翔 2 此内 稔喜</p> <p>木村 一護 2 $\begin{pmatrix} 21-19 \\ 21-16 \end{pmatrix}$ 0 撰田 海来</p> <p>野口 馳矢 2 $\begin{pmatrix} 21-7 \\ 21-16 \end{pmatrix}$ 0 浜田 陽向 城戸 友翔 2 表 陽仁</p>	<p>試合番号 BT-10</p> <p>福井工業大学附属福井中 3 - 0 蓮田南中</p> <p>小竹 琉聖 2 $\begin{pmatrix} 21-14 \\ 22-20 \end{pmatrix}$ 0 田村 優太 松田 侑真 2 小島 洗翔</p> <p>松井 優斗 2 $\begin{pmatrix} 21-13 \\ 21-13 \end{pmatrix}$ 0 太田 響</p> <p>伊藤 光輝 2 $\begin{pmatrix} 21-15 \\ 21-17 \end{pmatrix}$ 0 浅野 海斗 小川 雄斗 2 磯 立樹</p>	<p>試合番号 BT-12</p> <p>高岡中 2 - 1 倉田山中</p> <p>岡田 倫太郎 2 $\begin{pmatrix} 21-11 \\ 21-15 \end{pmatrix}$ 0 立井 悠斗 神田 勝栄 2 奥村 簾樹</p> <p>西山 尚吾 0 $\begin{pmatrix} 16-21 \\ 17-21 \end{pmatrix}$ 2 池山 橙希</p> <p>向井 維吹 2 $\begin{pmatrix} 21-13 \\ 21-12 \end{pmatrix}$ 0 小山 旭陽 卯辰 季士 2 中野 壮一郎</p>
<p>試合番号 BT-13</p> <p>進明中 3 - 0 砂川中</p> <p>中谷 勇仁 2 $\begin{pmatrix} 22-20 \\ 24-22 \end{pmatrix}$ 0 菊地 悠刀 長谷川 柊弥 2 源野 佑</p> <p>田中 皓大 2 $\begin{pmatrix} 16-21 \\ 21-17 \\ 21-14 \end{pmatrix}$ 1 小川 颯菜</p> <p>工谷 奏匠 2 $\begin{pmatrix} 21-18 \\ 18-21 \\ 21-17 \end{pmatrix}$ 1 川上 諦道 牧野 凌久 2 横田 寛人</p>	<p>試合番号 BT-14</p> <p>池田中 3 - 0 伊那東部中</p> <p>野原 皓斗 2 $\begin{pmatrix} 21-5 \\ 21-0 \end{pmatrix}$ 0 平澤 雅矢 水上 奏汰 2 赤羽 一輝</p> <p>勝野 友理 2 $\begin{pmatrix} 21-6 \\ 21-6 \end{pmatrix}$ 0 利根川 楓</p> <p>竹中 駿太 2 $\begin{pmatrix} 21-13 \\ 21-18 \end{pmatrix}$ 0 今村 大悟 高川 矢馬飛 2 平澤 陽向</p>	<p>試合番号 BT-15</p> <p>金沢中 2 - 1 南砺つばき学舎中</p> <p>佐藤 咲颯 0 $\begin{pmatrix} 7-21 \\ 13-21 \end{pmatrix}$ 2 吉田 智哉 志村 倫央 2 長田 勝幸</p> <p>田代 隼也 2 $\begin{pmatrix} 21-17 \\ 21-10 \end{pmatrix}$ 0 金道 琉真</p> <p>杉山 竣 2 $\begin{pmatrix} 21-18 \\ 16-21 \\ 21-13 \end{pmatrix}$ 1 金道 和哉 椎名 倭太郎 2 柳田 昶澄</p>

<p>試合番号 BT-16</p> <p>淑徳巣鴨中 2 - 0 笹神中</p> <p>佐藤 策太 $2 \begin{pmatrix} 15-21 \\ 21-12 \\ 21-11 \end{pmatrix} 1$ 金田 羽翼 岡部 翔</p> <p>木村 一護 $2 \begin{pmatrix} 22-20 \\ 19-21 \\ 21-15 \end{pmatrix} 1$ 羽賀 晴人</p> <p>野口 馳矢 $\begin{pmatrix} 21-6 \\ 5-2 \\ \text{打切り} \end{pmatrix}$ 渡邊 遼 城戸 友翔 山口 義仁</p>	<p>試合番号 BT-17</p> <p>福井工業大学附属福井中 2 - 0 美川中</p> <p>小竹 琉聖 $2 \begin{pmatrix} 21-18 \\ 21-16 \end{pmatrix} 0$ 鈴木 輝 松田 侑真 舟渡 啓斗</p> <p>松井 優斗 $2 \begin{pmatrix} 21-11 \\ 24-22 \end{pmatrix} 0$ 奥 健斗</p> <p>横山 蒼人 $\begin{pmatrix} \\ \end{pmatrix}$ 木谷 翔太 高橋 和貴 $\begin{pmatrix} \\ \end{pmatrix}$ 橋場 悠人</p>	<p>試合番号 BT-18</p> <p>進明中 2 - 0 高岡中</p> <p>中谷 勇仁 $2 \begin{pmatrix} 21-16 \\ 21-13 \end{pmatrix} 0$ 岡田 倫太朗 長谷川 柊弥 神田 勝栄</p> <p>田中 太基 $2 \begin{pmatrix} 21-9 \\ 25-23 \end{pmatrix} 0$ 西山 尚吾</p> <p>工谷 奏匠 $\begin{pmatrix} \\ \end{pmatrix}$ 向井 維吹 牧野 凌久 $\begin{pmatrix} \\ \end{pmatrix}$ 卯辰 季士</p>
<p>試合番号 BT-19</p> <p>金沢中 2 - 1 池田中</p> <p>佐藤 咲颯 $0 \begin{pmatrix} 15-21 \\ 13-21 \end{pmatrix} 2$ 野原 皓斗 志村 倫央 水上 奏汰</p> <p>田代 隼也 $2 \begin{pmatrix} 21-7 \\ 21-13 \end{pmatrix} 0$ 竹中 駿太</p> <p>杉山 竣 $2 \begin{pmatrix} 21-12 \\ 24-22 \end{pmatrix} 0$ 勝野 友理 椎名 倅太郎 河瀬 治暉</p>	<p>試合番号 BT-20</p> <p>淑徳巣鴨中 2 - 0 福井工業大学附属福井中</p> <p>佐藤 策太 $2 \begin{pmatrix} 21-19 \\ 19-21 \\ 21-16 \end{pmatrix} 1$ 小竹 琉聖 岡部 翔 松田 侑真</p> <p>木村 一護 $2 \begin{pmatrix} 21-12 \\ 20-22 \\ 21-17 \end{pmatrix} 1$ 松井 優斗</p> <p>野口 馳矢 $\begin{pmatrix} \\ \end{pmatrix}$ 横山 蒼人 城戸 友翔 $\begin{pmatrix} \\ \end{pmatrix}$ 高橋 和貴</p>	<p>試合番号 BT-21</p> <p>進明中 2 - 1 金沢中</p> <p>中谷 勇仁 $2 \begin{pmatrix} 21-14 \\ 21-13 \end{pmatrix} 0$ 杉山 竣 長谷川 柊弥 椎名 倅太郎</p> <p>田中 太基 $1 \begin{pmatrix} 13-21 \\ 21-12 \\ 9-21 \end{pmatrix} 2$ 田代 隼也</p> <p>工谷 奏匠 $2 \begin{pmatrix} 21-13 \\ 21-13 \end{pmatrix} 0$ 佐藤 咲颯 牧野 凌久 志村 倫央</p>
<p>試合番号 BT-22</p> <p>進明中 2 - 1 淑徳巣鴨中</p> <p>中谷 勇仁 $2 \begin{pmatrix} 21-15 \\ 21-19 \end{pmatrix} 0$ 佐藤 策太 長谷川 柊弥 岡部 翔</p> <p>田中 太基 $0 \begin{pmatrix} 15-21 \\ 18-21 \end{pmatrix} 2$ 木村 一護</p> <p>工谷 奏匠 $2 \begin{pmatrix} 19-21 \\ 21-9 \\ 21-19 \end{pmatrix} 1$ 野口 馳矢 牧野 凌久 城戸 友翔</p>	<p>試合番号 BT-23</p> <p>金沢中 2 - 0 福井工業大学附属福井中</p> <p>杉山 竣 $2 \begin{pmatrix} 21-7 \\ 21-10 \end{pmatrix} 0$ 横山 蒼人 椎名 倅太郎 高橋 和貴</p> <p>田代 隼也 $2 \begin{pmatrix} 14-21 \\ 21-10 \\ 21-10 \end{pmatrix} 1$ 松井 優斗</p> <p>佐藤 咲颯 $\begin{pmatrix} 21-10 \\ 3-2 \\ \text{打切り} \end{pmatrix}$ 伊藤 光輝 志村 倫央 小川 雄斗</p>	

<p>試合番号 GT-1</p> <p>和 合 中 3 - 0 南 部 中</p> <p>若田 このみ $2 \begin{pmatrix} 21-15 \\ 24-22 \end{pmatrix} 0$ 猪辺 こころ 宮崎 璃子</p> <p>麻生 梨央 $2 \begin{pmatrix} 21-12 \\ 21-11 \end{pmatrix} 0$ 福島 莉奈</p> <p>西野 乃愛 $2 \begin{pmatrix} 21-18 \\ 21-14 \end{pmatrix} 0$ 南山 悠美花 谷 心結 大森 安珠</p>	<p>試合番号 GT-2</p> <p>高 森 中 2 - 1 羊 丘 中</p> <p>牧野 瑞希 $2 \begin{pmatrix} 21-13 \\ 21-14 \end{pmatrix} 0$ 長根 香凛 光沢 真桜 竹村 実優</p> <p>手塚 結萌乃 $2 \begin{pmatrix} 21- 4 \\ 21- 3 \end{pmatrix} 0$ 板倉 梨恋</p> <p>神崎 由桜 $0 \begin{pmatrix} 12-21 \\ 8-21 \end{pmatrix} 2$ 大津 妃奈乃 松下 郁果 関野 妃奈</p>	<p>試合番号 GT-3</p> <p>福井工業大学附属福井中 3 - 0 常葉大学附属菊川中</p> <p>高嶋 莉奈 $2 \begin{pmatrix} 21- 8 \\ 21-11 \end{pmatrix} 0$ 齋藤 希菜 石内 咲來 深田 夏妃</p> <p>相 磯 慧 $2 \begin{pmatrix} 19-21 \\ 21-17 \\ 21-12 \end{pmatrix} 1$ 山崎 咲七</p> <p>浦野 唯愛 $2 \begin{pmatrix} 21- 4 \\ 21- 7 \end{pmatrix} 0$ 鈴木 緋鞠 寺尾 美咲 鈴木 一寧</p>
<p>試合番号 GT-4</p> <p>大 徳 中 3 - 0 郡 山 中</p> <p>赤池 正夏 $2 \begin{pmatrix} 21- 9 \\ 21- 6 \end{pmatrix} 0$ 南岡 咲花 笹田 芽衣 隠地 楓花</p> <p>山口 栞菜 $2 \begin{pmatrix} 21-10 \\ 21- 9 \end{pmatrix} 0$ 三嶋 千遥</p> <p>紺谷 優永 $2 \begin{pmatrix} 22-24 \\ 21-19 \\ 21-17 \end{pmatrix} 1$ 中西 里緒 齋藤 菜奈 部谷 若菜</p>	<p>試合番号 GT-5</p> <p>大垣北中 2 - 1 水 原 中</p> <p>河合 莉子 $2 \begin{pmatrix} 21-17 \\ 21-11 \end{pmatrix} 0$ 鈴木 咲來 栗田 愛結 前田 愛叶</p> <p>山下 真依 $2 \begin{pmatrix} 21- 6 \\ 21- 6 \end{pmatrix} 0$ 鎌田 珠心</p> <p>佐藤 陽菜 $0 \begin{pmatrix} 9-21 \\ 6-21 \end{pmatrix} 2$ 佐藤 玲 淵上 華優 渡邊 暖花</p>	<p>試合番号 GT-7</p> <p>上 市 中 2 - 1 園 田 学 園 中</p> <p>堀嶋 結愛 $1 \begin{pmatrix} 21-16 \\ 11-21 \\ 18-21 \end{pmatrix} 2$ 井上 千晶 枝松 莉子 杉本 萌百合</p> <p>中藤 結菜 $2 \begin{pmatrix} 21-10 \\ 19-21 \\ 21-12 \end{pmatrix} 1$ 藤井 志織</p> <p>篠村 夏月 $2 \begin{pmatrix} 21-14 \\ 21-12 \end{pmatrix} 0$ 西澤 凜子 横山 藍美 山本 和花</p>
<p>試合番号 GT-8</p> <p>小山第二中 3 - 0 戸倉上山田中</p> <p>瀨野 ひばり $2 \begin{pmatrix} 21- 9 \\ 21-12 \end{pmatrix} 0$ 宮澤 知花 永藤 輝音 西澤 梨紗</p> <p>鈴木 翔女 $2 \begin{pmatrix} 21- 6 \\ 21- 6 \end{pmatrix} 0$ 高橋 命恩</p> <p>渡辺 佑菜 $2 \begin{pmatrix} 21- 5 \\ 21- 7 \end{pmatrix} 0$ 南澤 早 中沢 莉子 宮崎 桃果</p>	<p>試合番号 GT-9</p> <p>笹 神 中 2 - 1 松 徳 学 院 中</p> <p>坂井 真子 $2 \begin{pmatrix} 21-11 \\ 21-15 \end{pmatrix} 0$ 小笹 奈々帆 丸山 あい 渡部 美里愛</p> <p>荒木 美琴 $2 \begin{pmatrix} 18-21 \\ 21-19 \\ 21-19 \end{pmatrix} 1$ 桑 垣 舞</p> <p>成田 琉空 $0 \begin{pmatrix} 11-21 \\ 14-21 \end{pmatrix} 2$ 細田 華帆 丸山 りさ 小山 心愛</p>	<p>試合番号 GT-11</p> <p>福井工業大学附属福井中 2 - 0 高 森 中</p> <p>石内 咲來 $2 \begin{pmatrix} 21- 9 \\ 21-16 \end{pmatrix} 0$ 神崎 由桜 黒岩 希々 手塚 結萌乃</p> <p>高嶋 莉奈 $2 \begin{pmatrix} 21-17 \\ 23-21 \end{pmatrix} 0$ 牧野 瑞希</p> <p>浦野 唯愛 () 光沢 真桜 寺尾 美咲 () 松下 郁果</p>
<p>試合番号 GT-12</p> <p>蓮 田 南 中 2 - 1 大 徳 中</p> <p>浅野 未来 $1 \begin{pmatrix} 13-21 \\ 21-18 \\ 14-21 \end{pmatrix} 2$ 赤池 正夏 榎本 涼楓 笹田 芽衣</p> <p>榎本 紗楓 $2 \begin{pmatrix} 21-18 \\ 21-17 \end{pmatrix} 0$ 山口 栞菜</p> <p>八嶋 未來 $2 \begin{pmatrix} 21- 9 \\ 21- 7 \end{pmatrix} 0$ 沢田 知華 高橋 夢和 本村 陽奈</p>	<p>試合番号 GT-13</p> <p>四天王寺中 3 - 0 大垣北中</p> <p>米本 宙那 $2 \begin{pmatrix} 21- 6 \\ 21- 8 \end{pmatrix} 0$ 河合 莉子 山中 杏哩 栗田 愛結</p> <p>小林 栞央 $2 \begin{pmatrix} 20-22 \\ 22-20 \\ 21-15 \end{pmatrix} 1$ 山下 真依</p> <p>神尾 朱里 $2 \begin{pmatrix} 21- 9 \\ 21- 5 \end{pmatrix} 0$ 佐藤 陽菜 柳田 花音 淵上 華優</p>	<p>試合番号 GT-14</p> <p>柳 井 中 3 - 0 中 島 中</p> <p>本田 花笑 $2 \begin{pmatrix} 21-10 \\ 21-12 \end{pmatrix} 0$ 本谷 恵 木全 希羽 山本 彩夏</p> <p>突冲 花歩 $2 \begin{pmatrix} 21-12 \\ 21-11 \end{pmatrix} 0$ 菅田 侑愛</p> <p>田原 日葵 $2 \begin{pmatrix} 21-14 \\ 21-10 \end{pmatrix} 0$ 山本 怜 文元 日菜 笹弥 夏帆</p>

<p>試合番号 GT-15</p> <p>淑徳巣鴨中 3 - 0 上市中</p> <p>田中 珠聡 2 $\begin{pmatrix} 21-19 \\ 16-21 \\ 21-17 \end{pmatrix}$ 1 篠村 夏月 高橋 乃愛 2 $\begin{pmatrix} 21-8 \\ 21-9 \end{pmatrix}$ 0 中藤 結菜</p> <p>佐藤 杏 2 $\begin{pmatrix} 21-15 \\ 21-19 \end{pmatrix}$ 0 横山 奈美 丹野 沙奈美 2 $\begin{pmatrix} 21-8 \\ 21-9 \end{pmatrix}$ 0 堀嶋 結愛 近藤 梨花 2 $\begin{pmatrix} 21-15 \\ 21-19 \end{pmatrix}$ 0 枝松 莉子</p>	<p>試合番号 GT-16</p> <p>小山第二中 2 - 1 倉田山中</p> <p>瀨野 ひばり 2 $\begin{pmatrix} 21-10 \\ 17-21 \\ 21-16 \end{pmatrix}$ 1 稲吉 礼有 永藤 輝音 2 $\begin{pmatrix} 20-22 \\ 21-19 \\ 16-21 \end{pmatrix}$ 2 奥村 空愛</p> <p>中沢 莉子 1 $\begin{pmatrix} 21-4 \\ 21-10 \end{pmatrix}$ 0 世古口 来海 鈴木 翔女 2 $\begin{pmatrix} 17-21 \\ 21-19 \\ 21-4 \end{pmatrix}$ 1 上埜 遥子 渡辺 佑菜 2 $\begin{pmatrix} 21-8 \\ 21-9 \end{pmatrix}$ 0 林 琴音</p>	<p>試合番号 GT-17</p> <p>美川中 3 - 0 笹神中</p> <p>澤村 実玖 2 $\begin{pmatrix} 21-10 \\ 21-12 \end{pmatrix}$ 0 坂井 真子 表 紗来 2 $\begin{pmatrix} 21-3 \\ 21-6 \end{pmatrix}$ 0 丸山 あい</p> <p>勘傳 歩美 2 $\begin{pmatrix} 21-3 \\ 21-6 \end{pmatrix}$ 0 成田 琉空 柴代 結子 2 $\begin{pmatrix} 21-3 \\ 21-3 \end{pmatrix}$ 0 荒木 美琴 本田 乙葉 2 $\begin{pmatrix} 21-3 \\ 21-3 \end{pmatrix}$ 0 本間 胡桃</p>
<p>試合番号 GT-18</p> <p>和合中 2 - 1 福井工業大学附属福井</p> <p>若田 このみ 2 $\begin{pmatrix} 21-14 \\ 21-15 \end{pmatrix}$ 0 浦野 唯愛 宮崎 璃子 2 $\begin{pmatrix} 17-21 \\ 18-21 \end{pmatrix}$ 2 寺尾 美咲</p> <p>西野 乃愛 0 $\begin{pmatrix} 21-18 \\ 18-21 \\ 23-21 \end{pmatrix}$ 1 高嶋 莉奈 麻生 梨央 2 $\begin{pmatrix} 21-14 \\ 21-15 \end{pmatrix}$ 0 石内 咲來 谷 心結 2 $\begin{pmatrix} 21-18 \\ 18-21 \\ 23-21 \end{pmatrix}$ 1 黒岩 希々</p>	<p>試合番号 GT-19</p> <p>四天王寺中 2 - 0 蓮田南中</p> <p>米本 宙那 2 $\begin{pmatrix} 17-21 \\ 21-19 \\ 21-4 \end{pmatrix}$ 1 榎本 紗楓 山中 杏哩 2 $\begin{pmatrix} 21-8 \\ 21-9 \end{pmatrix}$ 0 竹澤 凜</p> <p>小林 茉央 2 $\begin{pmatrix} 21-8 \\ 21-9 \end{pmatrix}$ 0 白鳥 玲菜 神尾 朱里 $\begin{pmatrix} \quad \\ \quad \end{pmatrix}$ 八嶋 未來 中村 望愛 $\begin{pmatrix} \quad \\ \quad \end{pmatrix}$ 高橋 夢和</p>	<p>試合番号 GT-20</p> <p>柳井中 2 - 1 淑徳巣鴨中</p> <p>本田 花笑 0 $\begin{pmatrix} 21-23 \\ 22-24 \end{pmatrix}$ 2 田中 珠聡 木全 希羽 0 $\begin{pmatrix} 21-12 \\ 21-9 \end{pmatrix}$ 0 高橋 乃愛</p> <p>突沖 花歩 2 $\begin{pmatrix} 21-12 \\ 21-9 \end{pmatrix}$ 0 江頭 柚風 田原 日葵 2 $\begin{pmatrix} 22-20 \\ 21-17 \end{pmatrix}$ 0 丹野 沙奈美 文元 日菜 2 $\begin{pmatrix} 22-20 \\ 21-17 \end{pmatrix}$ 0 近藤 梨花</p>
<p>試合番号 GT-21</p> <p>美川中 2 - 0 小山第二中</p> <p>柴代 結子 2 $\begin{pmatrix} 21-13 \\ 21-10 \end{pmatrix}$ 0 瀨野 ひばり 本田 乙葉 2 $\begin{pmatrix} 21-18 \\ 21-13 \end{pmatrix}$ 0 永藤 輝音</p> <p>勘傳 歩美 2 $\begin{pmatrix} 21-18 \\ 21-13 \end{pmatrix}$ 0 中沢 莉子 表 紗来 $\begin{pmatrix} \quad \\ \quad \end{pmatrix}$ 鈴木 翔女 吉川 彩羽 $\begin{pmatrix} \quad \\ \quad \end{pmatrix}$ 渡辺 佑菜</p>	<p>試合番号 GT-22</p> <p>四天王寺中 2 - 0 和合中</p> <p>米本 宙那 2 $\begin{pmatrix} 21-12 \\ 21-16 \end{pmatrix}$ 0 若田 このみ 山中 杏哩 2 $\begin{pmatrix} 21-11 \\ 21-12 \end{pmatrix}$ 0 宮崎 璃子</p> <p>神尾 朱里 2 $\begin{pmatrix} 21-11 \\ 21-12 \end{pmatrix}$ 0 西野 乃愛 梶川 沙妃 $\begin{pmatrix} \quad \\ \quad \end{pmatrix}$ 麻生 梨央 中村 望愛 $\begin{pmatrix} \quad \\ \quad \end{pmatrix}$ 谷 心結</p>	<p>試合番号 GT-23</p> <p>美川中 2 - 1 柳井中</p> <p>澤村 実玖 2 $\begin{pmatrix} 21-19 \\ 21-9 \end{pmatrix}$ 0 突沖 花歩 表 紗来 2 $\begin{pmatrix} 21-19 \\ 21-9 \end{pmatrix}$ 0 本田 花笑</p> <p>勘傳 歩美 0 $\begin{pmatrix} 20-22 \\ 19-21 \end{pmatrix}$ 2 阿波 芽衣咲 柴代 結子 2 $\begin{pmatrix} 21-8 \\ 21-7 \end{pmatrix}$ 0 田原 日葵 本田 乙葉 2 $\begin{pmatrix} 21-8 \\ 21-7 \end{pmatrix}$ 0 文元 日菜</p>
<p>試合番号 GT-24</p> <p>美川中 2 - 1 四天王寺中</p> <p>柴代 結子 2 $\begin{pmatrix} 21-16 \\ 21-7 \end{pmatrix}$ 0 神尾 朱里 本田 乙葉 2 $\begin{pmatrix} 14-21 \\ 21-11 \\ 22-20 \end{pmatrix}$ 1 中村 望愛</p> <p>澤村 実玖 2 $\begin{pmatrix} 14-21 \\ 21-11 \\ 22-20 \end{pmatrix}$ 1 小林 茉央 表 紗来 0 $\begin{pmatrix} 16-21 \\ 18-21 \end{pmatrix}$ 2 米本 宙那 吉川 彩羽 0 $\begin{pmatrix} 16-21 \\ 18-21 \end{pmatrix}$ 2 山中 杏哩</p>	<p>試合番号 GT-25</p> <p>柳井中 2 - 0 和合中</p> <p>田原 日葵 2 $\begin{pmatrix} 21-10 \\ 21-18 \end{pmatrix}$ 0 麻生 梨央 文元 日菜 2 $\begin{pmatrix} 21-10 \\ 21-18 \end{pmatrix}$ 0 谷 心結</p> <p>阿波 芽衣咲 2 $\begin{pmatrix} 21-8 \\ 21-11 \end{pmatrix}$ 0 西野 乃愛 本田 花笑 $\begin{pmatrix} \quad \\ \quad \end{pmatrix}$ 若田 このみ 木全 希羽 $\begin{pmatrix} \quad \\ \quad \end{pmatrix}$ 宮崎 璃子</p>	