

第36回梅野尾杯争奪ジュニアバドミントン大会 ベスト8

2020.08.01.02 鹿島体育センター

種目	優勝	準優勝	三位	五位	五位	五位	五位	五位	参加数
4年以下男子単	まつだ きずく 松田 絆空 (中島)	いけだ えいと 池田 栄飛 (バドミントンクラブかしま)	たなか はやて 田中 颯 (七尾)	やまだ わく 山田 和功 (中島)	やまぐち まさと 山口 雅翔 (バドミントンクラブかしま)	こなか くりゆう 小中 玖隆 (中島)	ひらの こうのすけ 平野 晃之介 (ナスポ)	むかい まなど 向 真生人 (バドミントンクラブかしま)	14
4年以下女子単	もりた あこ 盛田 彩心 (中島)	なかむら りお 中村 梨央 (中島)	はまだ かな 浜田 環菜 (中島)	やまだ にこ 山田 虹來 (中島)	ほり いろな 堀 彩夏 (七尾)	ふくやま ゆず 福山 柚 (中島)	ひらいし にこ 平石 仁瑚 (中島)	きもり さと 木森 里 (七尾)	23
5年男子単	しながわ けいた 品川 慶太 (七尾)	さくらい たける 桜井 健琉 (中島)	きたどめ りょうすけ 北留 諒哉 (バドミントンクラブかしま)	らくまん とうま 楽満 柊真 (バドミントンクラブかしま)	さかいりょうせい 酒井 凌世 (相馬田鶴浜)	ふるさわ かなた 古澤 奏多 (バドミントンクラブかしま)	どうがさき たくみ 堂ヶ崎 巧海 (バドミントンクラブかしま)	こばやし まさき 小林 政生 (バドミントンクラブかしま)	9
5年女子単	やまもと あやか 山本 彩夏 (中島)	みやした あづき 宮下 亜月 (中島)	まちばた みづき 町端 美月 (能登町)	はまき あこ 浜木 愛心 (輪島)	ひら はるか 平 春香 (輪島)	ときなが りせ 時長 莉世 (能登町)	やすだ あやの 安田 彩乃 (バドミントンクラブかしま)	まつえ ふうか 松江 楓華 (相馬田鶴浜)	18
6年男子単	かくち としき 此内 稔喜 (七尾)	はまだ ひなた 浜田 陽向 (中島)	おもて はると 表 陽仁 (バドミントンクラブかしま)	さみ はやと 佐味 勇虎 (七尾)	まえかわ しょうた 前川 翔太 (輪島)	ふくひら りつ 福平 律 (輪島)	たなべ りょうた 田辺 諒大 (中島)	くぼ そうた 窪 奏汰 (バドミントンクラブかしま)	13
6年女子単	ささや かほ 笹弥 夏帆 (中島)	きもり はな 木森 花 (七尾)	とよしま りな 豊島 莉奈 (輪島)	もとたに みれい 本谷 美怜 (中島)	やまもと さき 山本 紗季 (ナスポ)	こなか しえな 小中 詩那 (ナスポ)	こばやし かのん 小林 花音 (七尾)	ながさか あやか 長坂 彩花 (ナスポ)	17
中学1年男子単	せった みらい 撰田 海来 (中能登)	いけだ れんと 池田 廉飛 (中能登)	たんだ ゆうき 反田 侑輝 (中能登)	ほりえ じゅうせい 堀江 重晟 (七尾東部)	ひらの れんたろう 平野 蓮太郎 (七尾東部)	わせ ゆうし 輪瀬 悠士 (能登香島)	なかの しおん 中野 汐音 (七尾東部)	じょうづか ひいろ 定塚 日彩 (中能登)	28
中学1年女子単	すがた ゆあ 菅田 侑愛 (中島)	やまもと れい 山本 怜 (中島)	なかむら さえ 中村 沙絵 (七尾)	もとたに めぐみ 本谷 恵 (中島)	よしひさ まお 吉久 真央 (能登香島)	ひら なつめ 平 夏実 (輪島)	きたどめ あやか 北留 彩花 (中能登)	のぎき きよら 野崎 葵世空 (能登香島)	23
中学2年男子単	くわばら けいたろう 桑原 佳太郎 (中能登)	おもて ゆうき 表 佑樹 (中能登)	うらの そうた 浦野 奏太 (輪島)	いけだ ゆめと 池田 夢飛 (中能登)	どうみ ひさと 百海 尚人 (七尾)	さかい こうめい 酒井 倅明 (七尾)	みやがわ かんせい 宮川 栞成 (七尾東部)	ふじおか ゆうわ 藤岡 悠羽 (能登香島)	22
中学2年女子単	にしやま まゆ 西山 茉佑 (中能登)	まだち ひな 真館 陽菜 (七尾東部)	こなか まりん 小中 真凜 (七尾東部)	むこはま みづき 向濱 心月 (中島中)	えざわ さくら 江澤 咲桜 (七尾東部)	いしい りな 石井 里奈 (中能登)	ささや まほ 笹弥 真帆 (中島)	なかむら こころ 中村 心 (中島)	24

第36回梶野尾杯争奪ジュニアバドミントン大会

令和2年8月1.02日 鹿島体育センター

4年以下男子シングルス Aブロック	松田	林	山口	勝敗	順位
松田 絆空 (嶋ジュニアバドミントンクラブ)		○ 15-1 15-2	○ 15-1 15-2	M 2-0 G 4-0 P 60-6	1
林 磨弘 (バドミントンクラブかしま)	×		×	M 0-2 G 0-4 P 15-60	3
山口 雅翔 (バドミントンクラブかしま)	×	○ 15-5 15-7		M 1-1 G 2-2 P 33-42	2

4年以下男子シングルス Bブロック	平野	延田	角	田中	勝敗	順位
平野 晃之介 (ナスポ)		○ 15-3 15-7	○ 15-2 15-2	—	M 2-0 G 4-0 P 60-14	2
延田 昌優 (バドミントンクラブかしま)	×		—	×	M 0-2 G 0-4 P 14-60	3
角 朝陽 (バドミントンクラブかしま)	×			×	M 0-2 G 0-4 P 13-60	4
田中 颯 (七尾ジュニアバドミントンクラブ)	—	○ 15-0 15-4	○ 15-7 15-2		M 2-0 G 4-0 P 60-13	1

4年以下男子シングルス Cブロック	池田	浜田	車	小中	勝敗	順位
池田 栄飛 (バドミントンクラブかしま)		○ 15-5 15-1	○ 15-5 15-1	—	M 2-0 G 4-0 P 60-12	1
浜田 湊 (嶋ジュニアバドミントンクラブ)	×		—	×	M 0-2 G 0-4 P 12-60	3
車 隆守 (バドミントンクラブかしま)	×			×	M 0-2 G 0-4 P 9-60	4
小中 玖隆 (嶋ジュニアバドミントンクラブ)	—	○ 15-1 15-5	○ 15-1 15-2		M 2-0 G 4-0 P 60-9	2

4年以下男子シングルス Dブロック	向	山田	縄手	勝敗	順位
向 真生人 (バドミントンクラブかしま)		×	○	M 1-1 G 2-2 P 43-42	2
山田 和功 (嶋ジュニアバドミントンクラブ)	○		○	M 2-0 G 4-0 P 72-13	1
縄手 健志 (相馬・田鶴浜ジュニア)	×	×		M 0-2 G 0-4 P 0-60	3

4年以下男子シングルス 決勝トーナメント

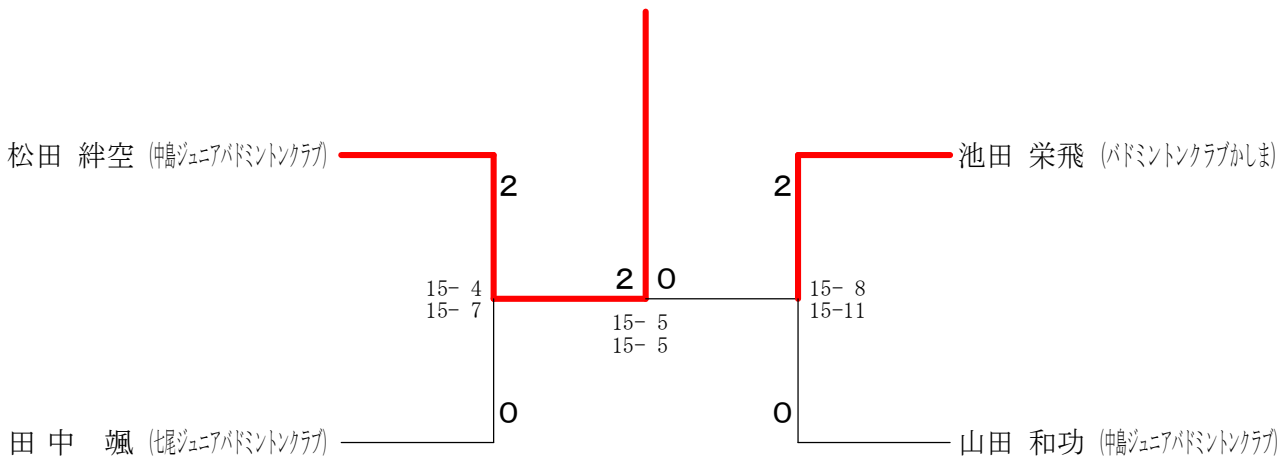

第36回梶野尾杯争奪ジュニアバドミントン大会

令和2年8月1. 02日 鹿島体育センター

4年以下女子シングルス Aブロック	盛田	大平	安田	反田	堀	勝敗	順位
盛田 彩心 (輪島ジュニア)	○	○	—	—	—	M 2-0 G 4-0 P 60-10	1
大平 志歩 (能登町ジュニア)	×	○	—	×	—	M 0-2 G 0-4 P 27-60	4
安田 理乃 (バドミントンクラブかま)	×	—	—	—	×	M 0-2 G 0-4 P 22-62	5
反田 瀬莉奈 (バドミントンクラブかま)	—	○	—	—	×	M 1-1 G 2-2 P 48-51	3
堀 彩夏 (輪島ジュニア)	—	—	○	○	—	M 2-0 G 4-0 P 62-36	2

4年以下女子シングルス Bブロック	富田	船塚	平石	勝敗	順位
富田 暖子 (能登町ジュニア)	○	×	×	M 1-1 G 2-2 P 50-35	2
船塚 歩佳 (バドミントンクラブかま)	×	○	×	M 0-2 G 0-4 P 12-60	3
平石 仁瑚 (輪島ジュニア)	○	○	—	M 2-0 G 4-0 P 60-27	1

4年以下女子シングルス Cブロック	福平	浜田	岡部	勝敗	順位
福平 瀬奈 (輪島ジュニア)	○	×	○	M 1-1 G 2-3 P 42-66	2
浜田 環菜 (輪島ジュニア)	○	○	○	M 2-0 G 4-0 P 60-12	1
岡部 美有 (バドミントンクラブかま)	×	×	—	M 0-2 G 1-4 P 41-65	3

4年以下女子シングルス Dブロック	木森	富田	濱屋	勝敗	順位
木森 里 (輪島ジュニア)	○	○	○	M 2-0 G 4-0 P 60-13	1
富田 彩友 (能登町ジュニア)	×	○	○	M 1-1 G 2-3 P 43-62	2
濱屋 優花 (バドミントンクラブかま)	×	×	—	M 0-2 G 1-4 P 42-70	3

4年以下女子シングルス Eブロック	桑原	山田	湊口	勝敗	順位
桑原 冴彩 (バドミントンクラブかま)	×	×	×	M 0-2 G 0-4 P 0-60	3
山田 虹来 (輪島ジュニア)	○	○	○	M 2-0 G 4-0 P 72-17	1
湊口 結恵 (輪島ジュニア)	○	×	—	M 1-1 G 2-2 P 47-42	2

4年以下女子シングルス Fブロック	喜田	福山	山口	勝敗	順位
喜田 彩海 (ナスポ)	○	×	○	M 1-1 G 3-2 P 65-50	2
福山 柚 (輪島ジュニア)	○	○	○	M 2-0 G 4-1 P 73-43	1
山口 夏実 (バドミントンクラブかま)	×	×	—	M 0-2 G 0-4 P 15-60	3

4年以下女子シングルス Gブロック	高田	車	中村	勝敗	順位
高田 茉奈 (能登町ジュニア)	○	×	×	M 1-1 G 2-3 P 45-56	2
車 玲奈 (バドミントンクラブかま)	×	○	×	M 0-2 G 1-4 P 28-72	3
中村 梨央 (輪島ジュニア)	○	○	—	M 2-0 G 4-0 P 60-5	1

第36回梶野尾杯争奪ジュニアバドミントン大会

令和2年8月1. 02日 鹿島体育センター

5年男子シングルス Aブロック	北留	堂ヶ崎	品川	酒井	勝敗	順位
北留 諒哉 (バドミントンクラブかしま)	○	○	—	M 2-0 G 4-0 P 60-48	1	
堂ヶ崎 巧海 (バドミントンクラブかしま)	×	—	×	M 0-2 G 0-4 P 43-60	4	
品川 慶太 (七尾ジュニアバドミントンクラブ)	×	—	○	M 1-1 G 2-2 P 57-53	2	
酒井 凌世 (徳島・田鶴浜ジュニア)	—	○	×	M 1-1 G 2-2 P 53-52	3	

5年男子シングルス Bブロック	楽満	桜井	永井	古澤	小林	勝敗	順位
楽満 柊真 (バドミントンクラブかしま)	×	○	—	—	M 1-1 G 3-2 P 63-51	2	
桜井 健琉 (七尾ジュニアバドミントンクラブ)	○	—	○	—	M 2-0 G 4-2 P 85-60	1	
永井 陸斗 (徳島・田鶴浜ジュニア)	×	—	—	×	M 0-2 G 0-4 P 20-60	5	
古澤 奏多 (バドミントンクラブかしま)	—	×	—	○	M 1-1 G 3-2 P 57-52	3	
小林 政生 (バドミントンクラブかしま)	—	—	○	×	M 1-1 G 2-2 P 39-41	4	

4年以下女子シングルス 決勝トーナメント

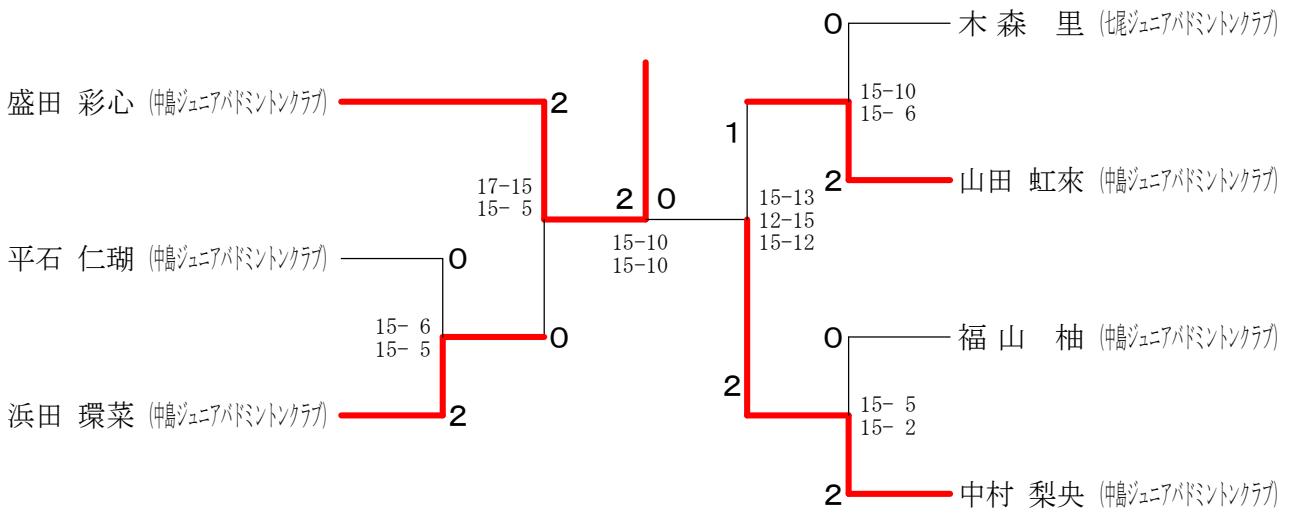

5年男子シングルス 決勝トーナメント

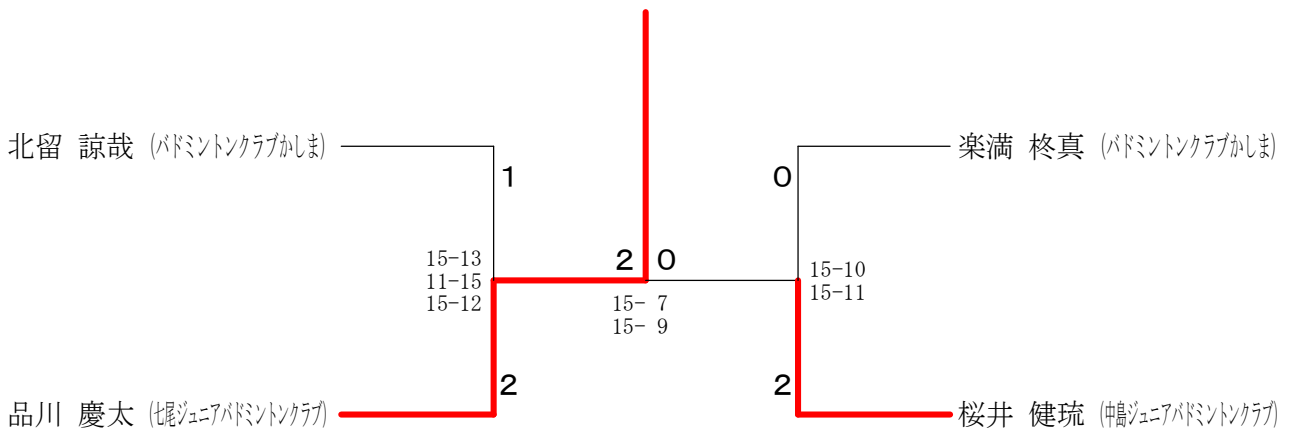

第36回梶野尾杯争奪ジュニアバドミントン大会

令和2年8月1. 02日 鹿島体育センター

5年女子シングルス Aブロック	町端	木村	池端	安田	勝敗	順位
町端 美月 (能登町ジュニア)	○	○	—	—	M 2-0 G 4-0 P 60-24	1
木村 光希 (輪島ジュニア)	×	—	—	×	M 0-2 G 0-4 P 21-60	4
池端 彩華 (輪島ジュニア)	×	—	○	—	M 1-1 G 2-2 P 47-51	3
安田 彩乃 (バドミントンクラブ)	—	○	×	—	M 1-1 G 2-2 P 51-44	2

5年女子シングルス Bブロック	安部	山本	古玉	角	平	勝敗	順位
安部 夢歩 (相馬・田鶴浜ジュニア)	×	×	○	—	—	M 1-1 G 2-2 P 39-46	3
山本 彩夏 (中島ジュニアバドミントンクラブ)	○	—	—	○	—	M 2-0 G 4-0 P 60-15	1
古玉 時音 (バドミントンクラブ)	×	—	—	—	×	M 0-2 G 0-4 P 22-60	4
角 伊織 (バドミントンクラブ)	—	×	—	—	×	M 0-2 G 0-4 P 9-60	5
平 春香 (輪島ジュニア)	—	—	○	○	—	M 2-0 G 4-0 P 60-9	2

5年女子シングルス Cブロック	時長	日光	中村	中川	宮下	勝敗	順位
時長 莉世 (能登町ジュニア)	○	○	—	—	—	M 2-0 G 4-0 P 60-16	2
日光 琴音 (バドミントンクラブ)	×	—	×	—	—	M 0-2 G 0-4 P 20-60	4
中村 心愛 (バドミントンクラブ)	×	—	—	×	—	M 0-2 G 0-4 P 15-60	5
中川 煌美 (輪島ジュニア)	—	○	—	×	—	M 1-1 G 2-2 P 36-42	3
宮下 亜月 (中島ジュニアバドミントンクラブ)	—	—	○	○	—	M 2-0 G 4-0 P 60-13	1

5年女子シングルス Dブロック	松江	池端	築山	浜木	勝敗	順位
松江 楓華 (相馬・田鶴浜ジュニア)	○	○	—	—	M 2-0 G 4-0 P 60-19	2
池端 心結 (バドミントンクラブ)	×	—	×	—	M 0-2 G 0-4 P 24-60	3
築山 采実 (バドミントンクラブ)	×	—	—	×	M 0-2 G 0-4 P 5-60	4
浜木 愛心 (輪島ジュニア)	—	○	○	—	M 2-0 G 4-0 P 60-10	1

5年女子シングルス 決勝トーナメント

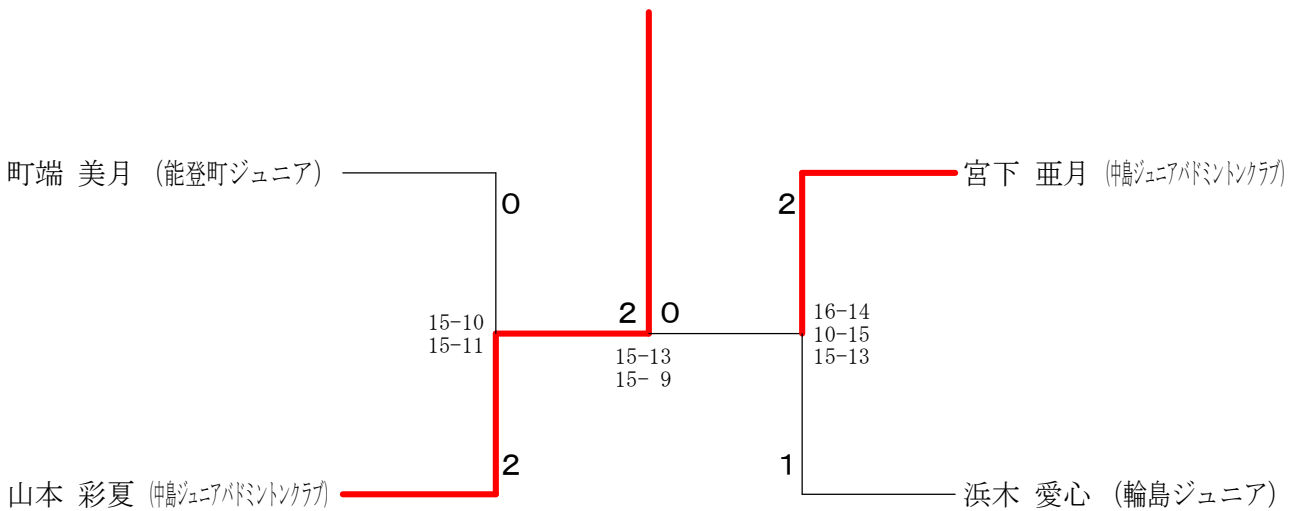

第36回梶野尾杯争奪ジュニアバドミントン大会

令和2年8月1.02日 鹿島体育センター

6年男子シングルス Aブロック	此内	藤岡	前川	勝敗	順位
此内 稔喜 (七尾ジュニアバドミントンクラブ)	○	○	M 2-0 G 4-0 P 60-13	1	
藤岡 青海 (バドミントンクラブかしま)	×	×	M 0-2 G 0-4 P 19-60	3	
前川 翔太 (輪島ジュニア)	×	○	M 1-1 G 2-2 P 38-44	2	

6年男子シングルス Bブロック	田辺	桶田	中村	表	勝敗	順位
田辺 諒大 (七尾ジュニアバドミントンクラブ)	○	○	M 2-0 G 4-0 P 60-8	2		
桶田 倭誠 (ナスポ)	×	—	M 0-2 G 0-4 P 9-60	4		
中村 夏葵 (相馬・田代ジュニア)	×	—	M 0-2 G 0-4 P 16-60	3		
表 陽仁 (バドミントンクラブかしま)	—	○	M 2-0 G 4-0 P 60-17	1		

6年男子シングルス Cブロック	楠	福平	浜田	勝敗	順位
楠 優太 (相馬・田代ジュニア)	×	×	M 0-2 G 0-4 P 0-60	3	
福平 律 (輪島ジュニア)	○	×	M 1-1 G 2-2 P 43-30	2	
浜田 陽向 (七尾ジュニアバドミントンクラブ)	×	○	M 2-0 G 4-0 P 60-13	1	

6年男子シングルス Dブロック	窪	河内	佐味	勝敗	順位
窪 奏汰 (バドミントンクラブかしま)	○	×	M 1-1 G 2-2 P 35-41	2	
河内 撞羽 (七尾ジュニアバドミントンクラブ)	×	×	M 0-2 G 0-4 P 17-60	3	
佐味 勇虎 (七尾ジュニアバドミントンクラブ)	○	○	M 2-0 G 4-0 P 60-11	1	

6年男子シングルス 決勝トーナメント

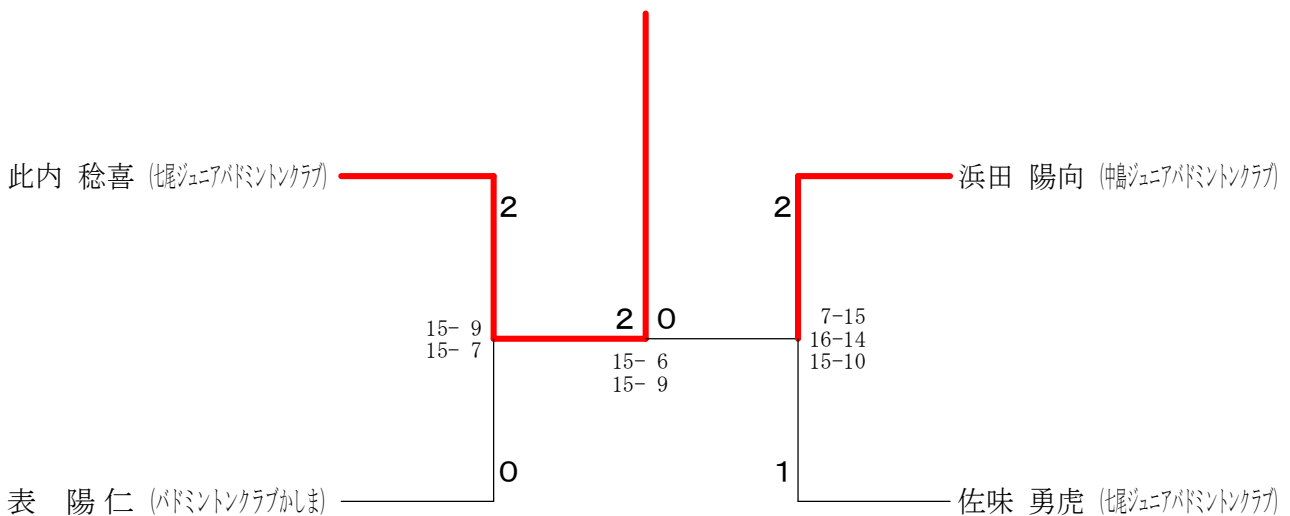

第36回梶野尾杯争奪ジュニアバドミントン大会

令和2年8月1.02日 鹿島体育センター

6年女子シングルス Aブロック	木 森	白 石	前田侑里	小 中	勝 敗	順位
木 森 花 (梶ジュニアバドミントンクラブ)	○	○	—	—	M 2-0 G 4-0 P 60-10	1
白石 莉乃 (梶ジュニアバドミントンクラブ)	×	○	—	×	M 0-2 G 0-4 P 14-60	3
前田 侑里 (相馬・田鶴浜ジュニア)	×	—	○	×	M 0-2 G 0-4 P 14-60	3
小中 詩那 (ナスポ)	—	○	○	—	M 2-0 G 4-0 P 60-18	2

6年女子シングルス Bブロック	大 平	権 田	田 中	長 坂	本 谷	勝 敗	順位
大平 英恵 (能登町ジュニア)	○	—	—	—	—	—	—
権田 采実 (バドミントンクラブかしま)	—	○	×	×	—	M 0-2 G 0-4 P 23-60	4
田中 風愛 (梶ジュニアバドミントンクラブ)	—	○	—	—	×	M 1-1 G 2-2 P 37-43	3
長坂 彩花 (ナスポ)	—	○	—	—	×	M 1-1 G 2-2 P 37-40	2
本谷 美怜 (梶ジュニアバドミントンクラブ)	—	—	○	○	—	M 2-0 G 4-0 P 60-14	1

6年女子シングルス Cブロック	豊 島	畑 中	喜 田	小 林	勝 敗	順位
豊島 莉奈 (輪島ジュニア)	○	○	—	—	M 2-0 G 4-1 P 73-37	1
畑中 瑠可 (梶ジュニアバドミントンクラブ)	×	○	—	×	M 0-2 G 0-4 P 24-60	4
喜田 結衣 (ナスポ)	×	—	○	×	M 0-2 G 1-4 P 43-73	3
小林 花音 (梶ジュニアバドミントンクラブ)	—	○	○	—	M 2-0 G 4-0 P 60-30	2

6年女子シングルス Dブロック	山 本	鶴田彩水	中 川	笹 弥	勝 敗	順位
山本 紗季 (ナスポ)	○	○	—	—	M 2-0 G 4-0 P 60-18	2
鶴田 彩水 (相馬・田鶴浜ジュニア)	×	○	—	×	M 0-2 G 0-4 P 17-60	3
中川 藍羽 (梶ジュニアバドミントンクラブ)	×	—	○	×	M 0-2 G 0-4 P 8-60	4
笹弥 夏帆 (梶ジュニアバドミントンクラブ)	—	○	○	—	M 2-0 G 4-0 P 60-7	1

6年女子シングルス 決勝トーナメント

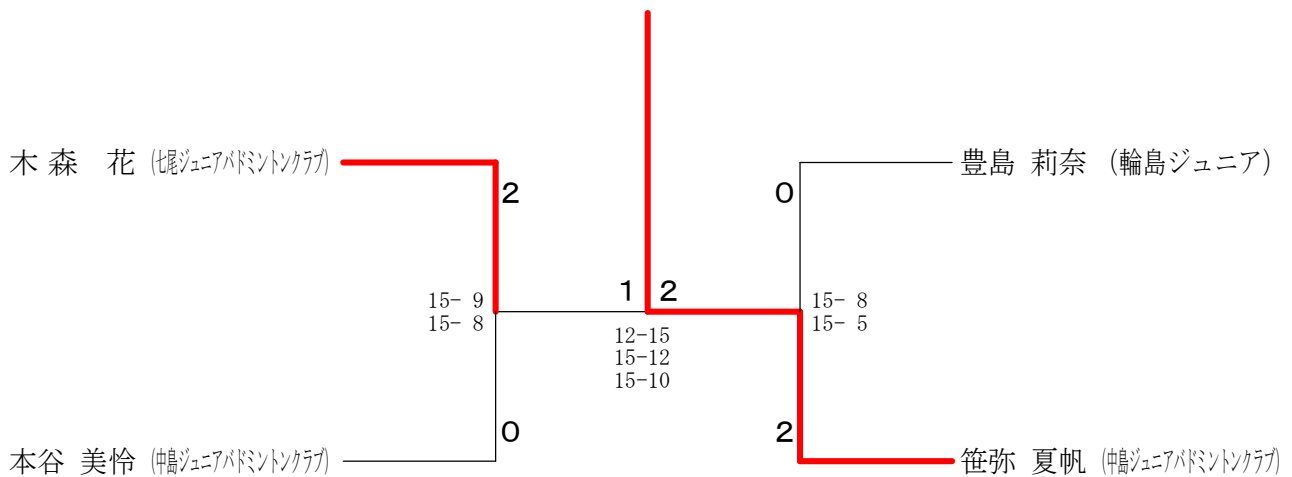

第36回梶野尾杯争奪ジュニアバドミントン大会

令和2年8月1. 02日 鹿島体育センター

中学1年男子シングルス

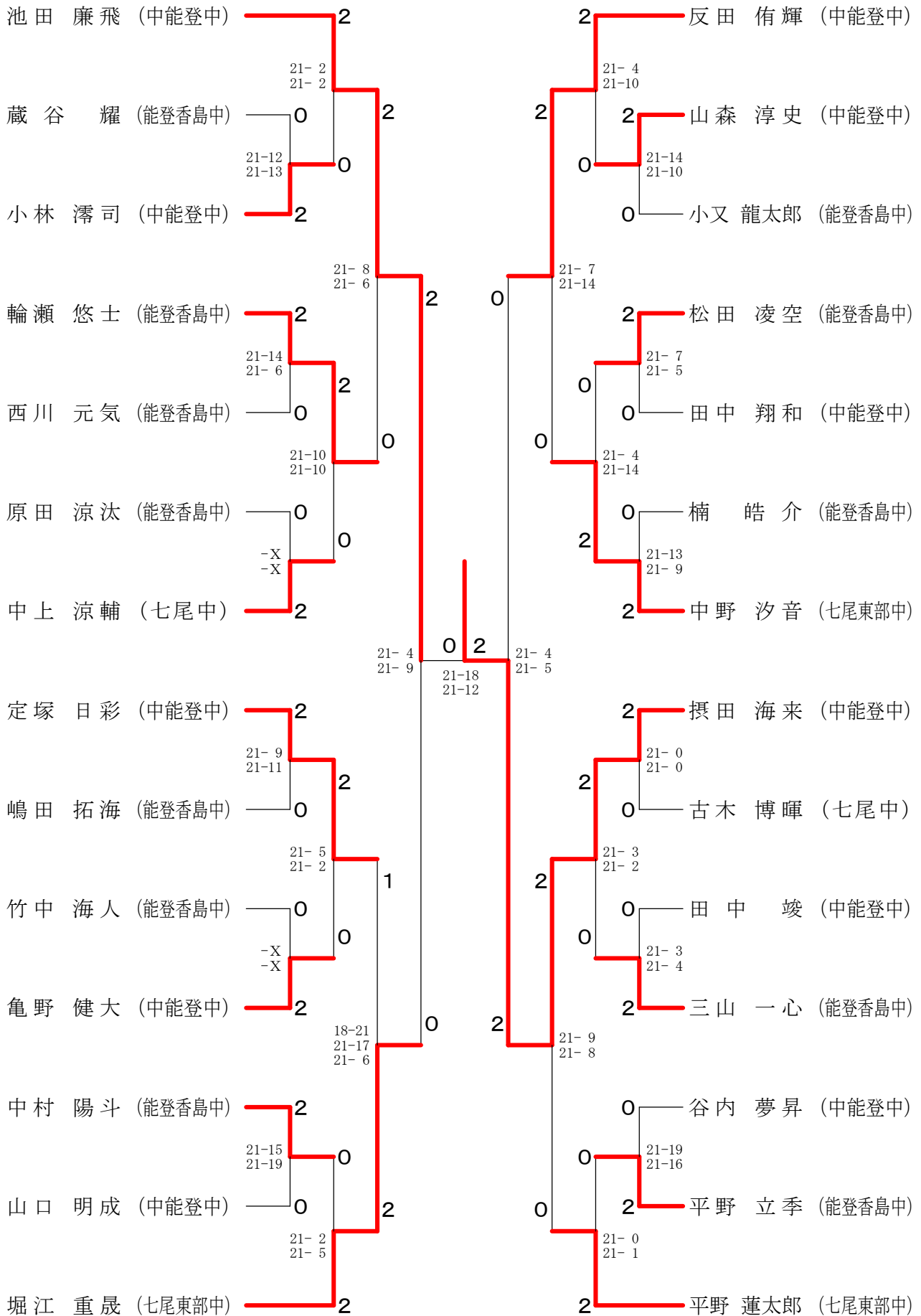

第36回梶野尾杯争奪ジュニアバドミントン大会

令和2年8月1. 02日 鹿島体育センター

中学1年女子シングルス

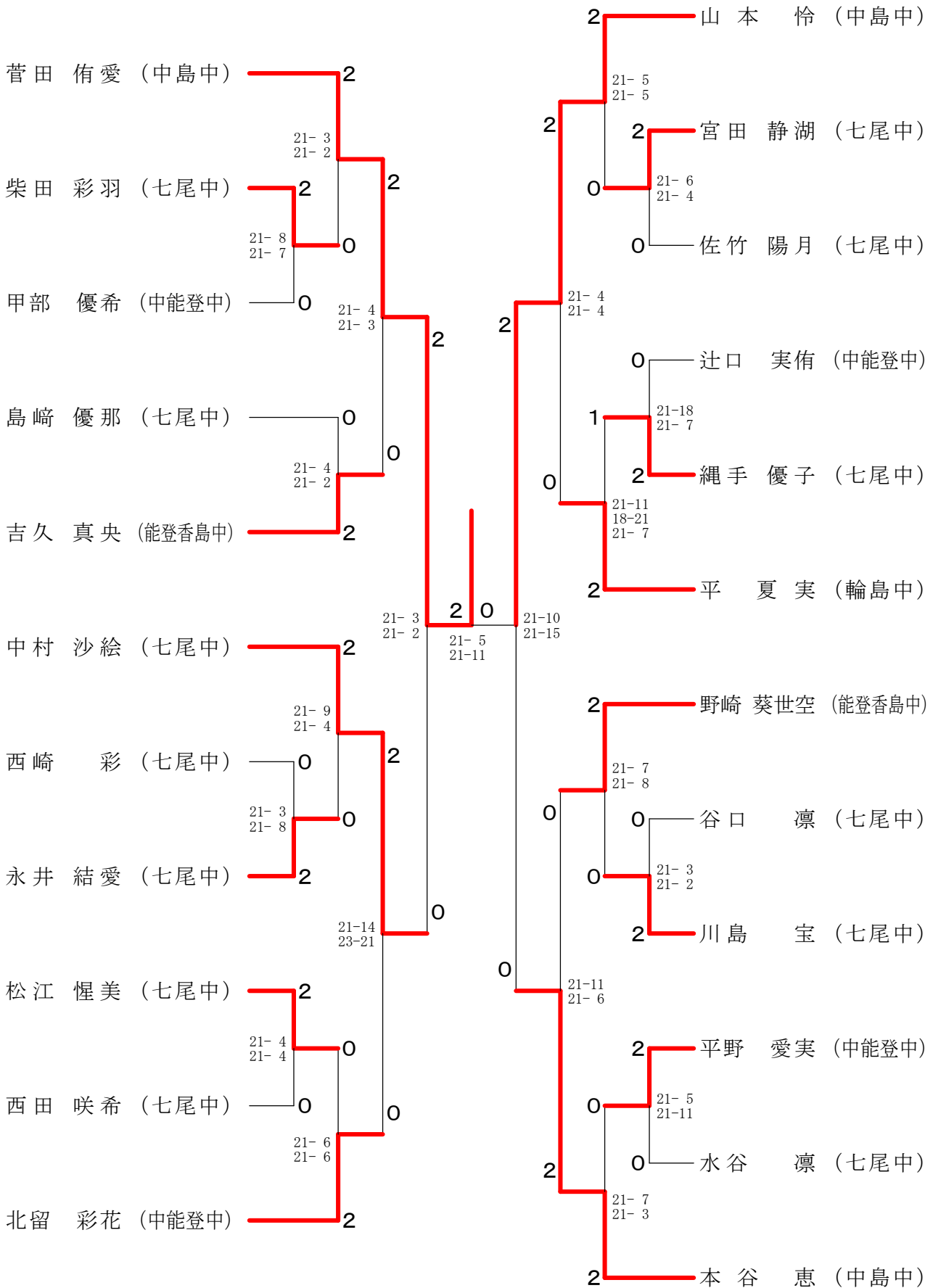

第36回梶野尾杯争奪ジュニアバドミントン大会

令和2年8月1.02日 鹿島体育センター

中学2年男子シングルス

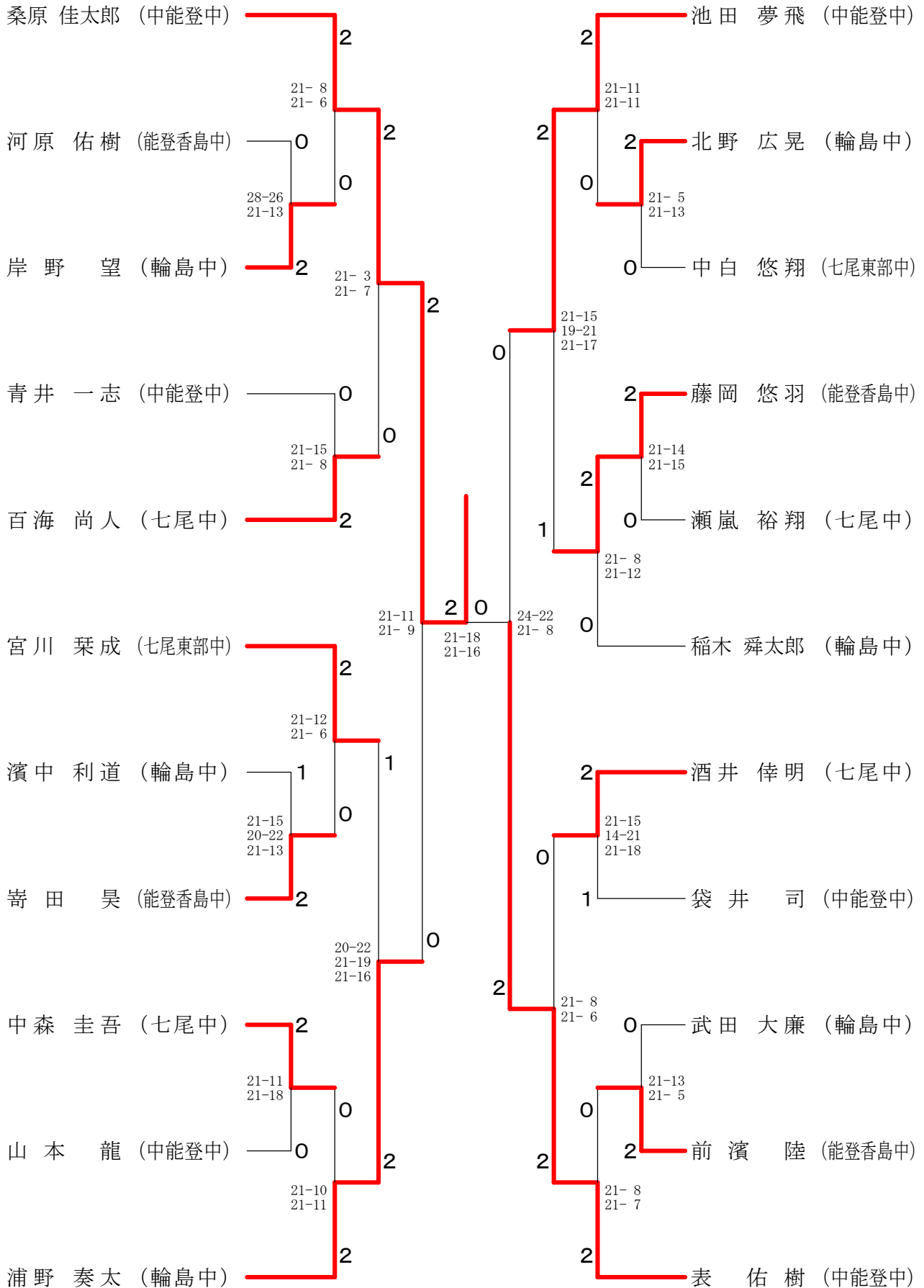

第36回梶野尾杯争奪ジュニアバドミントン大会

令和2年8月1. 02日 鹿島体育センター

中学2年女子シングルス

