

石川県高等学校総合体育大会バドミントン競技

2013.05.31～06.02 いしかわ総合スポーツセンター

種 目	優 勝	準 優 勝	三 位	
男子団体	金市工業	金沢学院東	金沢二水	金沢桜丘
女子団体	金沢向陽	北陸学院	鵬学園	金沢学院東
男子複	ふくろい よしき 袋井 由樹 しま たかし 嶋 崇志 (金市工業)	おざき まさや 尾崎 公哉 しばの まこと 芝野 誠人 (金市工業)	にしじま しんたろう 西嶋 眞太郎 かわえ あつや 河江 充哉 (金市工業)	まつもと せいや 松本 誠也 かたやま ひろあき 片山 博瑛 (金市工業)
男子単	ふくろい よしき 袋井 由樹 (金市工業)	しま たかし 嶋 崇志 (金市工業)	まつもと せいや 松本 誠也 (金市工業)	にしじま しんたろう 西嶋 眞太郎 (金市工業)
女子複	ほし ちさと 星 千智 よしもり しゅり 吉森 朱里 (金沢向陽)	わく ももこ 和久 桃子 ひがし くるみ 東 久留望 (金沢向陽)	しらいし あいか 白石 愛茄 あらき えり 荒木 絵 (金沢向陽)	おの なほ 小野 菜保 ももい れいみ 桃井 伶実 (金沢向陽)
女子単	ほし ちさと 星 千智 (金沢向陽)	よしもり しゅり 吉森 朱里 (金沢向陽)	かわもとさり 河本紗里 (北陸学院)	わく ももこ 和久 桃子 (金沢向陽)

石川県高等学校総合体育大会バドミントン競技

平成25年5月30日～6月2日 いしかわ総合スポーツセンター

男子団体

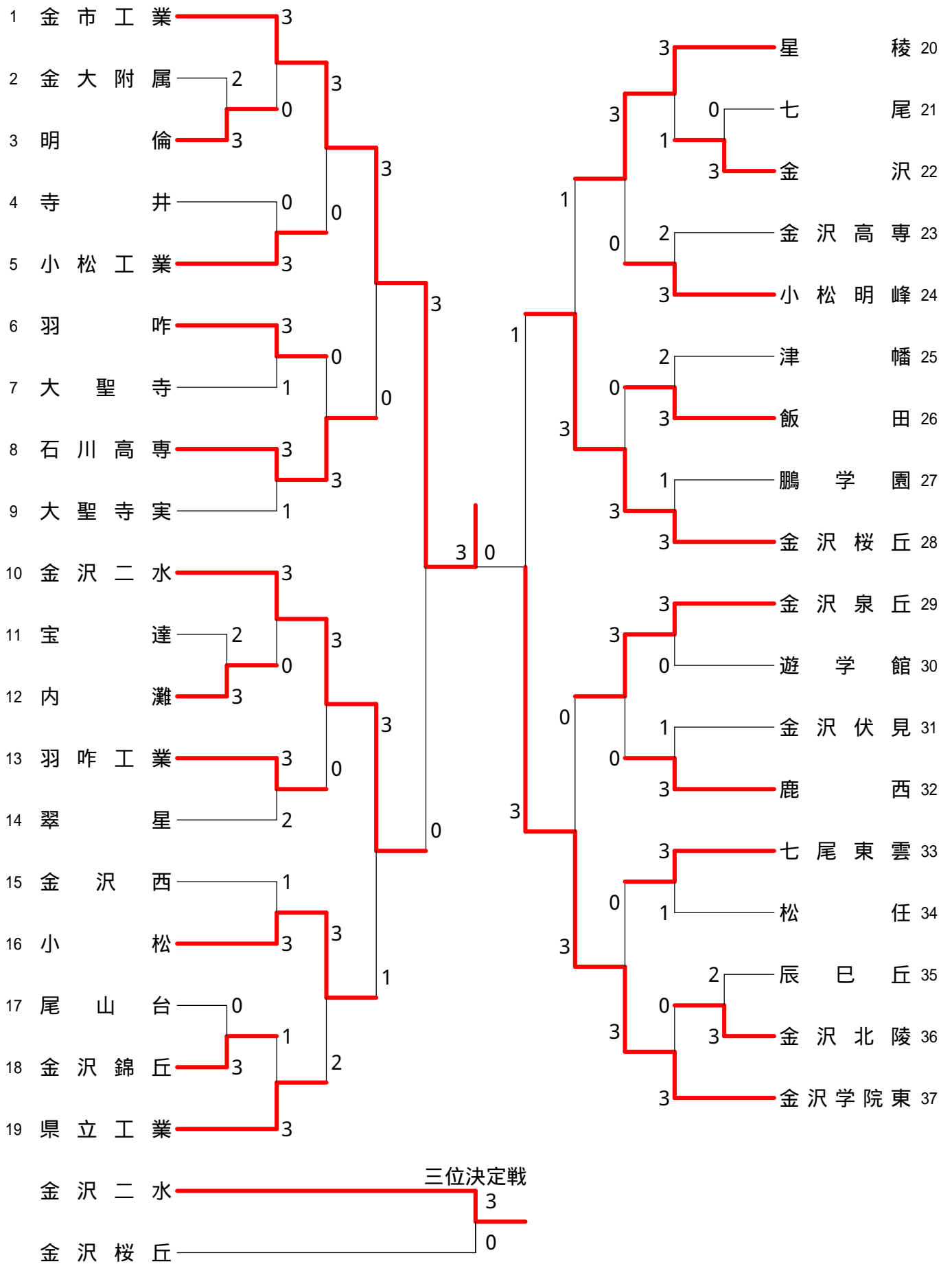

石川県高等学校総合体育大会バドミントン競技（女子団体）

平成25年5月30日～6月2日 いしかわ総合スポーツセンター

女子団体

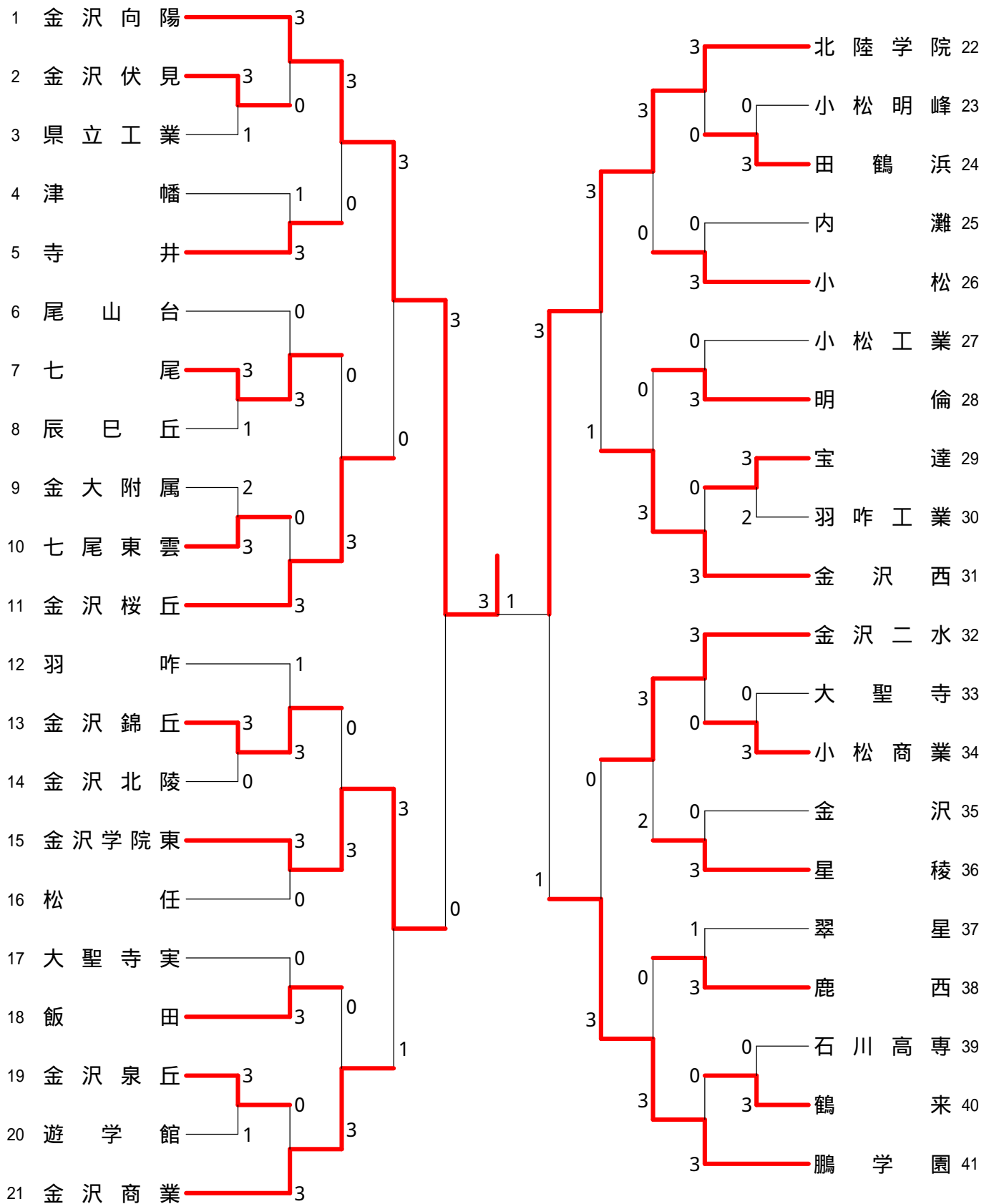

三位決定戦

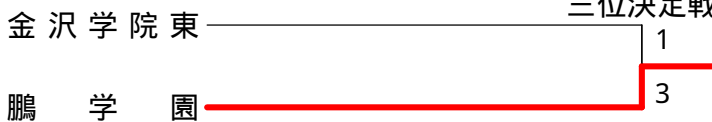

<p>試合番号 MT - 1</p> <p>明 倫 3 - 2 金大附属</p> <p>荒谷 溪樹 2 $\left(\begin{smallmatrix} 21-6 \\ 21-10 \end{smallmatrix} \right)$ 0 和田 直之 藤島 直也</p> <p>松井 慎也 1 $\left(\begin{smallmatrix} 21-18 \\ 15-21 \\ 14-21 \end{smallmatrix} \right)$ 2 寺田 基哉 国重 高志 岩崎 晴信</p> <p>栗原 竜希 2 $\left(\begin{smallmatrix} 21-5 \\ 21-7 \end{smallmatrix} \right)$ 0 小松 敬人</p> <p>荒谷 溪樹 0 $\left(\begin{smallmatrix} 13-21 \\ 10-21 \end{smallmatrix} \right)$ 2 寺田 基哉</p> <p>藤島 直也 2 $\left(\begin{smallmatrix} 21-10 \\ 21-7 \end{smallmatrix} \right)$ 0 岩崎 晴信</p>	<p>試合番号 MT - 2</p> <p>内 灘 3 - 2 宝 達</p> <p>館 翼 2 $\left(\begin{smallmatrix} 21-14 \\ 22-20 \end{smallmatrix} \right)$ 0 北島 康祐 館 航 白瀬 寿樹</p> <p>山田 凌太郎 2 $\left(\begin{smallmatrix} 21-17 \\ 21-18 \end{smallmatrix} \right)$ 0 小谷 勇貴 坂口 凌 高山 瑞稀</p> <p>手取 雄太 1 $\left(\begin{smallmatrix} 20-22 \\ 21-19 \\ 17-21 \end{smallmatrix} \right)$ 2 能村 和真</p> <p>館 翼 0 $\left(\begin{smallmatrix} 15-21 \\ 13-21 \end{smallmatrix} \right)$ 2 北島 康祐</p> <p>山田 凌太郎 2 $\left(\begin{smallmatrix} 21-17 \\ 21-15 \end{smallmatrix} \right)$ 0 白瀬 寿樹</p>	<p>試合番号 MT - 3</p> <p>金沢錦丘 3 - 0 尾 山 台</p> <p>吉田 基伸 2 $\left(\begin{smallmatrix} 21-1 \\ 21-4 \end{smallmatrix} \right)$ 0 中井 理人 清水 亮輔 小松 龍介</p> <p>杉本 隆太 2 $\left(\begin{smallmatrix} 18-21 \\ 24-22 \\ 21-11 \end{smallmatrix} \right)$ 1 宛坂 勇氣 杉谷 達矢 水岡 建介</p> <p>柴田 省吾 2 $\left(\begin{smallmatrix} 21-10 \\ 21-5 \end{smallmatrix} \right)$ 0 荒木 大樹</p> <p>吉田 基伸 $\left(\right)$ 宛坂 勇氣</p> <p>清水 亮輔 $\left(\right)$ 水岡 建介</p>
<p>試合番号 MT - 4</p> <p>金 沢 3 - 0 七 尾</p> <p>山下 龍一 2 $\left(\begin{smallmatrix} 21-18 \\ 16-21 \\ 21-19 \end{smallmatrix} \right)$ 1 金森 雄大 平野 耕作 堂脇 温哉</p> <p>鬼島 峻 2 $\left(\begin{smallmatrix} 21-11 \\ 21-14 \end{smallmatrix} \right)$ 0 船山 嘉人 中村 優太 松井 一樹</p> <p>唐木 翔 2 $\left(\begin{smallmatrix} 20-22 \\ 21-19 \\ 21-15 \end{smallmatrix} \right)$ 1 宮村 大輝</p> <p>鬼島 峻 $\left(\right)$ 金森 雄大</p> <p>中村 優太 $\left(\right)$ 堂脇 温哉</p>	<p>試合番号 MT - 5</p> <p>金沢北陵 3 - 2 辰 巳 丘</p> <p>竹田 周平 2 $\left(\begin{smallmatrix} 21-18 \\ 21-13 \end{smallmatrix} \right)$ 0 小野 和輝 西田 興司 杉森 志朗</p> <p>神田 紘希 1 $\left(\begin{smallmatrix} 21-18 \\ 18-21 \\ 19-21 \end{smallmatrix} \right)$ 2 伊藤 優吾 今村 和樹 柏木 顕</p> <p>増田 涼也 0 $\left(\begin{smallmatrix} 19-21 \\ 12-21 \end{smallmatrix} \right)$ 2 森田 圭介</p> <p>竹田 周平 2 $\left(\begin{smallmatrix} 21-13 \\ 21-19 \end{smallmatrix} \right)$ 0 伊藤 優吾</p> <p>西田 興司 2 $\left(\begin{smallmatrix} 21-19 \\ 21-18 \end{smallmatrix} \right)$ 0 柏木 顕</p>	<p>試合番号 MT - 6</p> <p>金市工業 3 - 0 明 倫</p> <p>袋井 由樹 2 $\left(\begin{smallmatrix} 21-9 \\ 21-8 \end{smallmatrix} \right)$ 0 荒谷 溪樹 嶋 崇志 藤島 直也</p> <p>尾崎 公哉 2 $\left(\begin{smallmatrix} 21-3 \\ 21-7 \end{smallmatrix} \right)$ 0 松井 慎也 芝野 誠人 国重 高志</p> <p>西嶋 真太郎 2 $\left(\begin{smallmatrix} 21-3 \\ 21-4 \end{smallmatrix} \right)$ 0 栗原 竜希</p> <p>袋井 由樹 $\left(\right)$ 藤島 直也</p> <p>嶋 崇志 $\left(\right)$ 荒谷 溪樹</p>
<p>試合番号 MT - 7</p> <p>小松工業 3 - 0 寺 井</p> <p>畔道 英一郎 2 $\left(\begin{smallmatrix} 21-7 \\ 21-5 \end{smallmatrix} \right)$ 0 佐々木 拓巳 北村 元統 中野 勝太</p> <p>西田 玲於 2 $\left(\begin{smallmatrix} 21-15 \\ 17-21 \\ 21-10 \end{smallmatrix} \right)$ 1 井山 和樹 濱本 悠矢 鈴木 悠也</p> <p>谷 祐介 2 $\left(\begin{smallmatrix} 21-17 \\ 21-11 \end{smallmatrix} \right)$ 0 吉川 友海也</p> <p>北村 元統 $\left(\right)$ 井山 和樹</p> <p>濱本 悠矢 $\left(\right)$ 鈴木 悠也</p>	<p>試合番号 MT - 8</p> <p>羽 咋 3 - 1 大 聖 寺</p> <p>池島 直希 2 $\left(\begin{smallmatrix} 21-8 \\ 21-15 \end{smallmatrix} \right)$ 0 安田 奨 祝迫 功士 渡邊 僚太</p> <p>山下 瑞樹 0 $\left(\begin{smallmatrix} 18-21 \\ 19-21 \end{smallmatrix} \right)$ 2 出倉 拓海 権谷 悠成 宮本 卓</p> <p>表 佑睦 2 $\left(\begin{smallmatrix} 21-6 \\ 13-21 \\ 21-14 \end{smallmatrix} \right)$ 1 山下 隆介</p> <p>池島 直希 2 $\left(\begin{smallmatrix} 21-9 \\ 21-17 \end{smallmatrix} \right)$ 0 宮本 卓</p> <p>山下 瑞樹 $\left(\right)$ 出倉 拓海</p>	<p>試合番号 MT - 9</p> <p>石川高専 3 - 1 大聖寺実</p> <p>荒井 知大 2 $\left(\begin{smallmatrix} 21-5 \\ 21-9 \end{smallmatrix} \right)$ 0 道原 滉介 中村 悠暉 松平 幸大</p> <p>中村 正人 0 $\left(\begin{smallmatrix} 14-21 \\ 15-21 \end{smallmatrix} \right)$ 2 西出 健人 木田 大夢 谷 知哉</p> <p>河合 竜平 2 $\left(\begin{smallmatrix} 21-15 \\ 21-5 \end{smallmatrix} \right)$ 0 前田 拓人</p> <p>中村 悠暉 2 $\left(\begin{smallmatrix} 21-6 \\ 21-9 \end{smallmatrix} \right)$ 0 西出 健人</p> <p>荒井 知大 $\left(\right)$ 谷 知哉</p>
<p>試合番号 MT - 10</p> <p>金沢二水 3 - 0 内 灘</p> <p>北濱 生也 2 $\left(\begin{smallmatrix} 21-5 \\ 21-11 \end{smallmatrix} \right)$ 0 館 翼 宮野 拓哉 館 航</p> <p>石垣 要 2 $\left(\begin{smallmatrix} 21-3 \\ 21-5 \end{smallmatrix} \right)$ 0 山田 凌太郎 小又 建也 坂口 凌</p> <p>犬丸 遼太郎 2 $\left(\begin{smallmatrix} 21-9 \\ 21-10 \end{smallmatrix} \right)$ 0 手取 雄太</p> <p>北濱 生也 $\left(\right)$ 館 翼</p> <p>石垣 要 $\left(\right)$ 山田 凌太郎</p>	<p>試合番号 MT - 11</p> <p>羽咋工業 3 - 2 翠 星</p> <p>石田 尚之 2 $\left(\begin{smallmatrix} 18-21 \\ 21-9 \\ 21-9 \end{smallmatrix} \right)$ 1 中村 竜也 保科 光志 山田 貴裕</p> <p>土上 哲生 0 $\left(\begin{smallmatrix} 9-21 \\ 15-21 \end{smallmatrix} \right)$ 2 北中 淳人 中橋 慎治 中村 健介</p> <p>富田 淳平 0 $\left(\begin{smallmatrix} 11-21 \\ 17-21 \end{smallmatrix} \right)$ 2 山田 知明</p> <p>石田 尚之 2 $\left(\begin{smallmatrix} 21-10 \\ 21-13 \end{smallmatrix} \right)$ 0 北中 淳人</p> <p>保科 光志 2 $\left(\begin{smallmatrix} 21-12 \\ 21-8 \end{smallmatrix} \right)$ 0 中村 竜也</p>	<p>試合番号 MT - 12</p> <p>小 松 3 - 1 金 沢 西</p> <p>東 純 2 $\left(\begin{smallmatrix} 21-14 \\ 21-8 \end{smallmatrix} \right)$ 0 菅原 伶於人 西出 梧朗 普照 伊吹</p> <p>江端 恭一 1 $\left(\begin{smallmatrix} 25-23 \\ 16-21 \\ 17-21 \end{smallmatrix} \right)$ 2 新谷 圭市 高田 大樹 熊野 雄太</p> <p>山下 善旗 2 $\left(\begin{smallmatrix} 21-12 \\ 21-18 \end{smallmatrix} \right)$ 0 藤川 峻介</p> <p>東 純 $\left(\begin{smallmatrix} 21-12 \end{smallmatrix} \right)$ 新谷 圭市</p> <p>西出 梧朗 2 $\left(\begin{smallmatrix} 21-8 \\ 21-11 \end{smallmatrix} \right)$ 0 熊野 雄太</p>

<p>試合番号 MT-13</p> <p>県立工業 3 - 1 金沢錦丘</p> <p>篠田 翔 2 $\left(\begin{smallmatrix} 21-19 \\ 21-13 \end{smallmatrix} \right)$ 0 吉田 基伸 中尾 憲利 2 $\left(\begin{smallmatrix} 21-14 \\ 21-15 \end{smallmatrix} \right)$ 0 清水 亮輔</p> <p>徳野 敦洋 2 $\left(\begin{smallmatrix} 12-21 \\ 15-21 \end{smallmatrix} \right)$ 0 徳村 和也 英 紳悟 2 $\left(\begin{smallmatrix} 21-14 \\ 15-21 \\ 21-12 \end{smallmatrix} \right)$ 1 尾田 佑二</p> <p>楮 勝一 0 $\left(\begin{smallmatrix} 21-14 \\ 15-21 \\ 21-12 \end{smallmatrix} \right)$ 2 柴田 省吾</p> <p>平山 立樹 2 $\left(\begin{smallmatrix} 21-14 \\ 15-21 \\ 21-12 \end{smallmatrix} \right)$ 1 吉田 基伸</p> <p>篠田 翔 $\left(\begin{smallmatrix} \\ \\ \end{smallmatrix} \right)$ 清水 亮輔</p>	<p>試合番号 MT-14</p> <p>星 稜 3 - 1 金 沢</p> <p>岸 健次 2 $\left(\begin{smallmatrix} 21-13 \\ 21-8 \end{smallmatrix} \right)$ 0 鬼島 峻 森吉 航平 2 $\left(\begin{smallmatrix} 21-14 \\ 21-14 \end{smallmatrix} \right)$ 0 中村 優太</p> <p>北瀬 拓也 2 $\left(\begin{smallmatrix} 16-21 \\ 21-14 \\ 16-21 \end{smallmatrix} \right)$ 0 中山 現暉 奥本 裕介 2 $\left(\begin{smallmatrix} 21-17 \\ 21-5 \end{smallmatrix} \right)$ 0 城田 大樹</p> <p>上島 匡貴 1 $\left(\begin{smallmatrix} 21-17 \\ 21-5 \end{smallmatrix} \right)$ 2 唐木 翔</p> <p>岸 健次 2 $\left(\begin{smallmatrix} 21-17 \\ 21-5 \end{smallmatrix} \right)$ 0 鬼島 峻</p> <p>森吉 航平 $\left(\begin{smallmatrix} \\ \end{smallmatrix} \right)$ 中村 優太</p>	<p>試合番号 MT-15</p> <p>小松明峰 3 - 2 金沢高専</p> <p>池上 駿介 2 $\left(\begin{smallmatrix} 21-5 \\ 21-7 \end{smallmatrix} \right)$ 0 山村 健人 高原 広明 2 $\left(\begin{smallmatrix} 15-21 \\ 12-21 \end{smallmatrix} \right)$ 2 木藤 史佑太</p> <p>黒崎 康平 0 $\left(\begin{smallmatrix} 21-16 \\ 19-21 \\ 22-20 \end{smallmatrix} \right)$ 2 竹田 紘大 吉野 巧 0 $\left(\begin{smallmatrix} 14-21 \\ 18-21 \end{smallmatrix} \right)$ 2 新井 悠太</p> <p>高見 健志 2 $\left(\begin{smallmatrix} 21-9 \\ 21-11 \end{smallmatrix} \right)$ 1 上田 竜平</p> <p>池上 駿介 0 $\left(\begin{smallmatrix} 21-9 \\ 21-11 \end{smallmatrix} \right)$ 2 新井 悠太</p> <p>高原 広明 2 $\left(\begin{smallmatrix} 21-9 \\ 21-11 \end{smallmatrix} \right)$ 0 竹田 紘大</p>
<p>試合番号 MT-16</p> <p>飯 田 3 - 2 津 幡</p> <p>政田 龍平 2 $\left(\begin{smallmatrix} 14-21 \\ 21-11 \\ 21-19 \end{smallmatrix} \right)$ 1 上谷 洸平 板谷 響 2 $\left(\begin{smallmatrix} 11-21 \\ 21-19 \\ 19-21 \end{smallmatrix} \right)$ 2 坂口 拓海</p> <p>山下 恭平 1 $\left(\begin{smallmatrix} 21-17 \\ 21-16 \end{smallmatrix} \right)$ 2 友山 裕介 影浦 啓太 1 $\left(\begin{smallmatrix} 18-21 \\ 10-21 \end{smallmatrix} \right)$ 2 小島 開</p> <p>中前 康太郎 2 $\left(\begin{smallmatrix} 24-22 \\ 21-10 \end{smallmatrix} \right)$ 0 田尻 知</p> <p>政田 龍平 0 $\left(\begin{smallmatrix} 24-22 \\ 21-10 \end{smallmatrix} \right)$ 2 上谷 洸平</p> <p>板谷 響 2 $\left(\begin{smallmatrix} 24-22 \\ 21-10 \end{smallmatrix} \right)$ 0 坂口 拓海</p>	<p>試合番号 MT-17</p> <p>金沢桜丘 3 - 1 鵬 学 園</p> <p>山内 和成 2 $\left(\begin{smallmatrix} 21-17 \\ 21-14 \end{smallmatrix} \right)$ 0 松本 真幸 可長 海星 2 $\left(\begin{smallmatrix} 9-21 \\ 16-21 \end{smallmatrix} \right)$ 0 高倉 勇樹</p> <p>金治 依吹 0 $\left(\begin{smallmatrix} 21-14 \\ 12-21 \\ 22-20 \end{smallmatrix} \right)$ 2 大山 空里 寺井 健大 0 $\left(\begin{smallmatrix} 21-19 \\ 21-18 \end{smallmatrix} \right)$ 0 井上 岬</p> <p>竹多 泰之 2 $\left(\begin{smallmatrix} 21-19 \\ 21-18 \end{smallmatrix} \right)$ 1 池田 誠夢</p> <p>可長 海星 2 $\left(\begin{smallmatrix} 21-19 \\ 21-18 \end{smallmatrix} \right)$ 0 大山 空里</p> <p>山内 和成 $\left(\begin{smallmatrix} \\ \end{smallmatrix} \right)$ 井上 岬</p>	<p>試合番号 MT-18</p> <p>金沢泉丘 3 - 0 遊 学 館</p> <p>堂川 凌司 2 $\left(\begin{smallmatrix} 21-12 \\ 21-14 \end{smallmatrix} \right)$ 0 清水 晃一朗 竹島 徹 2 $\left(\begin{smallmatrix} 21-16 \\ 21-7 \end{smallmatrix} \right)$ 0 西田 果実</p> <p>四尾 康徳 2 $\left(\begin{smallmatrix} 21-9 \\ 21-13 \end{smallmatrix} \right)$ 0 中居 一雄 川田 悠季 2 $\left(\begin{smallmatrix} 21-9 \\ 21-13 \end{smallmatrix} \right)$ 0 小林 正樹</p> <p>青崎 弘幸 2 $\left(\begin{smallmatrix} 21-9 \\ 21-13 \end{smallmatrix} \right)$ 0 太田 雅貴</p> <p>竹島 徹 $\left(\begin{smallmatrix} \\ \end{smallmatrix} \right)$ 浅地 泰明</p> <p>川田 悠季 $\left(\begin{smallmatrix} \\ \end{smallmatrix} \right)$ 清水 晃一朗</p>
<p>試合番号 MT-19</p> <p>鹿 西 3 - 1 金沢伏見</p> <p>邑元 拓実 2 $\left(\begin{smallmatrix} 21-5 \\ 21-8 \end{smallmatrix} \right)$ 0 穴水 達也 万行 裕貴 2 $\left(\begin{smallmatrix} 21-6 \\ 21-11 \end{smallmatrix} \right)$ 0 安藤 翼</p> <p>卜部 滉大 2 $\left(\begin{smallmatrix} 21-17 \\ 15-21 \\ 19-21 \end{smallmatrix} \right)$ 0 小坂 拓未 大森 聖也 2 $\left(\begin{smallmatrix} 21-8 \\ 21-16 \end{smallmatrix} \right)$ 0 前田 恵一朗</p> <p>中平 鴻介 1 $\left(\begin{smallmatrix} 21-17 \\ 15-21 \\ 19-21 \end{smallmatrix} \right)$ 2 中村 早登</p> <p>卜部 滉大 2 $\left(\begin{smallmatrix} 21-8 \\ 21-16 \end{smallmatrix} \right)$ 0 池端 恵二郎</p> <p>寺西 祐樹 $\left(\begin{smallmatrix} \\ \end{smallmatrix} \right)$ 小坂 拓未</p>	<p>試合番号 MT-20</p> <p>七尾東雲 3 - 1 松 任</p> <p>清水 崇士 2 $\left(\begin{smallmatrix} 21-4 \\ 21-6 \end{smallmatrix} \right)$ 0 高島 英隆 中野 翼 2 $\left(\begin{smallmatrix} 21-17 \\ 11-21 \\ 17-21 \end{smallmatrix} \right)$ 0 加野 悠介</p> <p>坂下 真一 1 $\left(\begin{smallmatrix} 21-12 \\ 21-14 \end{smallmatrix} \right)$ 2 野村 健人 鹿山 泰雅 1 $\left(\begin{smallmatrix} 21-12 \\ 21-14 \end{smallmatrix} \right)$ 0 浅田 慎太郎</p> <p>平山 智孝 2 $\left(\begin{smallmatrix} 21-18 \\ 21-5 \end{smallmatrix} \right)$ 0 槻 佑喜</p> <p>中野 翼 $\left(\begin{smallmatrix} \\ \end{smallmatrix} \right)$ 野村 健人</p> <p>清水 崇士 2 $\left(\begin{smallmatrix} 21-18 \\ 21-5 \end{smallmatrix} \right)$ 0 林 巧毅</p>	<p>試合番号 MT-21</p> <p>金沢学院東 3 - 0 金沢北陵</p> <p>嶋田 将太 2 $\left(\begin{smallmatrix} 21-11 \\ 21-13 \end{smallmatrix} \right)$ 0 竹田 周平 清造 力也 2 $\left(\begin{smallmatrix} 21-6 \\ 21-13 \end{smallmatrix} \right)$ 0 西田 興司</p> <p>小笠原 崇紘 2 $\left(\begin{smallmatrix} 21-7 \\ 21-8 \end{smallmatrix} \right)$ 0 神田 紘希 山口 輝正 2 $\left(\begin{smallmatrix} 21-7 \\ 21-8 \end{smallmatrix} \right)$ 0 今村 和樹</p> <p>卯辰 一馬 2 $\left(\begin{smallmatrix} 21-7 \\ 21-8 \end{smallmatrix} \right)$ 0 増田 涼也</p> <p>大町 康太 $\left(\begin{smallmatrix} \\ \end{smallmatrix} \right)$ 竹田 周平</p> <p>折戸 昂介 $\left(\begin{smallmatrix} \\ \end{smallmatrix} \right)$ 西田 興司</p>
<p>試合番号 MT-22</p> <p>金市工業 3 - 0 小松工業</p> <p>松本 誠也 2 $\left(\begin{smallmatrix} 21-13 \\ 21-13 \end{smallmatrix} \right)$ 0 畔道 英一郎 片山 博瑛 2 $\left(\begin{smallmatrix} 21-10 \\ 21-11 \end{smallmatrix} \right)$ 0 北村 元統</p> <p>尾崎 公哉 2 $\left(\begin{smallmatrix} 21-6 \\ 21-6 \end{smallmatrix} \right)$ 0 西田 玲於 芝野 誠人 2 $\left(\begin{smallmatrix} 21-6 \\ 21-6 \end{smallmatrix} \right)$ 0 谷 祐介</p> <p>袋井 由樹 2 $\left(\begin{smallmatrix} 21-6 \\ 21-6 \end{smallmatrix} \right)$ 0 濱本 悠矢</p> <p>西嶋 眞太郎 $\left(\begin{smallmatrix} \\ \end{smallmatrix} \right)$ 北村 元統</p> <p>嶋 崇志 $\left(\begin{smallmatrix} \\ \end{smallmatrix} \right)$ 畔道 英一郎</p>	<p>試合番号 MT-23</p> <p>石川高専 3 - 0 羽 昨</p> <p>荒井 知大 2 $\left(\begin{smallmatrix} 21-14 \\ 21-6 \end{smallmatrix} \right)$ 0 池島 直希 中村 悠暉 2 $\left(\begin{smallmatrix} 21-14 \\ 21-10 \end{smallmatrix} \right)$ 0 祝迫 功士</p> <p>川江 浩人 2 $\left(\begin{smallmatrix} 21-16 \\ 16-21 \\ 21-8 \end{smallmatrix} \right)$ 1 山下 瑞樹 木田 大夢 2 $\left(\begin{smallmatrix} 21-16 \\ 16-21 \\ 21-8 \end{smallmatrix} \right)$ 0 権谷 悠成</p> <p>坂本 歩巳 2 $\left(\begin{smallmatrix} 21-16 \\ 16-21 \\ 21-8 \end{smallmatrix} \right)$ 1 表 佑睦</p> <p>荒井 知大 $\left(\begin{smallmatrix} \\ \\ \end{smallmatrix} \right)$ 池島 直希</p> <p>中村 悠暉 $\left(\begin{smallmatrix} \\ \\ \end{smallmatrix} \right)$ 山下 瑞樹</p>	<p>試合番号 MT-24</p> <p>金沢二水 3 - 0 羽昨工業</p> <p>北濱 生也 2 $\left(\begin{smallmatrix} 21-8 \\ 21-7 \end{smallmatrix} \right)$ 0 石田 尚之 宮野 拓哉 2 $\left(\begin{smallmatrix} 21-4 \\ 21-3 \end{smallmatrix} \right)$ 0 保科 光志</p> <p>石垣 要 2 $\left(\begin{smallmatrix} 21-9 \\ 21-7 \end{smallmatrix} \right)$ 0 谷内 直樹 小又 建也 2 $\left(\begin{smallmatrix} 21-9 \\ 21-7 \end{smallmatrix} \right)$ 0 本田 悠馬</p> <p>盛戸 貴裕 2 $\left(\begin{smallmatrix} 21-9 \\ 21-7 \end{smallmatrix} \right)$ 0 富田 淳平</p> <p>北濱 生也 $\left(\begin{smallmatrix} \\ \end{smallmatrix} \right)$ 石田 尚之</p> <p>犬丸 遼太郎 $\left(\begin{smallmatrix} \\ \end{smallmatrix} \right)$ 保科 光志</p>

<p>試合番号 MT-25</p> <p>小松 3 - 2 県立工業</p> <p>西野 司 $2 \begin{pmatrix} 14-21 \\ 15-21 \end{pmatrix} 0$ 篠田 翔 高田 大樹 $2 \begin{pmatrix} 21-16 \\ 21-18 \end{pmatrix} 0$ 中尾 憲利</p> <p>東 純 $2 \begin{pmatrix} 21-16 \\ 21-18 \end{pmatrix} 0$ 中村 悠 西出 梧朗 $2 \begin{pmatrix} 13-21 \\ 11-21 \end{pmatrix} 2$ 英 紳悟</p> <p>山下 善旗 $0 \begin{pmatrix} 21-17 \\ 21-9 \end{pmatrix} 0$ 篠田 翔</p> <p>東 純 $2 \begin{pmatrix} 16-21 \\ 21-10 \end{pmatrix} 1$ 英 紳悟</p>	<p>試合番号 MT-26</p> <p>星 稜 3 - 0 小松明峰</p> <p>岸 健次 $2 \begin{pmatrix} 21-7 \\ 21-10 \end{pmatrix} 0$ 池上 駿介 森吉 航平 $2 \begin{pmatrix} 21-4 \\ 21-17 \end{pmatrix} 0$ 高原 広明</p> <p>上島 匡貴 $2 \begin{pmatrix} 21-12 \\ 21-10 \end{pmatrix} 0$ 黒崎 康平 中本 洸 $2 \begin{pmatrix} 21-12 \\ 21-10 \end{pmatrix} 0$ 吉野 巧</p> <p>北瀬 拓也 $2 \begin{pmatrix} 21-12 \\ 21-10 \end{pmatrix} 0$ 高見 健志</p> <p>森吉 航平 $\left(\right)$ 高原 広明</p> <p>岸 健次 $\left(\right)$ 池上 駿介</p>	<p>試合番号 MT-27</p> <p>金沢桜丘 3 - 0 飯 田</p> <p>山内 和成 $2 \begin{pmatrix} 21-7 \\ 21-3 \end{pmatrix} 0$ 宮本 協平 可長 海星 $2 \begin{pmatrix} 21-10 \\ 21-13 \end{pmatrix} 0$ 影浦 啓太</p> <p>金治 依吹 $2 \begin{pmatrix} 21-10 \\ 21-13 \end{pmatrix} 0$ 政田 龍平 寺井 健大 $2 \begin{pmatrix} 21-10 \\ 21-12 \end{pmatrix} 0$ 山下 恭平</p> <p>竹多 泰之 $2 \begin{pmatrix} 21-10 \\ 21-12 \end{pmatrix} 0$ 板谷 響</p> <p>山内 和成 $\left(\right)$ 中前 康太郎</p> <p>可長 海星 $\left(\right)$ 政田 龍平</p>
<p>試合番号 MT-28</p> <p>金沢泉丘 3 - 0 鹿 西</p> <p>堂川 凌司 $2 \begin{pmatrix} 21-10 \\ 21-11 \end{pmatrix} 0$ 寺西 祐樹 竹島 徹 $2 \begin{pmatrix} 22-20 \\ 20-22 \\ 21-11 \end{pmatrix} 1$ 中平 鴻介</p> <p>川田 悠李 $2 \begin{pmatrix} 21-19 \\ 21-6 \end{pmatrix} 0$ 卜部 滉大 伊藤 鑑 $2 \begin{pmatrix} 21-19 \\ 21-6 \end{pmatrix} 0$ 邑元 拓実</p> <p>青崎 弘幸 $2 \begin{pmatrix} 21-19 \\ 21-6 \end{pmatrix} 0$ 万行 裕貴</p> <p>竹島 徹 $\left(\right)$ 卜部 滉大</p> <p>川田 悠李 $\left(\right)$ 邑元 拓実</p>	<p>試合番号 MT-29</p> <p>金沢学院東 3 - 0 七尾東雲</p> <p>大町 康太 $2 \begin{pmatrix} 21-8 \\ 21-18 \end{pmatrix} 0$ 清水 崇士 折戸 昂介 $2 \begin{pmatrix} 21-10 \\ 21-10 \end{pmatrix} 0$ 中野 翼</p> <p>嶋田 将太 $2 \begin{pmatrix} 21-6 \\ 21-7 \end{pmatrix} 0$ 坂下 真一 清造 力也 $2 \begin{pmatrix} 21-6 \\ 21-7 \end{pmatrix} 0$ 鹿山 泰雅</p> <p>卯辰 一馬 $2 \begin{pmatrix} 21-6 \\ 21-7 \end{pmatrix} 0$ 平山 智孝</p> <p>小笠原 崇紘 $\left(\right)$ 清水 崇士</p> <p>大町 康太 $\left(\right)$ 中野 翼</p>	<p>試合番号 MT-30</p> <p>金市工業 3 - 0 石川高専</p> <p>袋井 由樹 $2 \begin{pmatrix} 21-10 \\ 21-7 \end{pmatrix} 0$ 川江 浩人 嶋 崇志 $2 \begin{pmatrix} 21-11 \\ 21-16 \end{pmatrix} 0$ 木田 大夢</p> <p>松本 誠也 $2 \begin{pmatrix} 21-11 \\ 21-7 \end{pmatrix} 0$ 荒井 知大 片山 博瑛 $2 \begin{pmatrix} 21-11 \\ 21-7 \end{pmatrix} 0$ 中村 悠暉</p> <p>西嶋 真太郎 $2 \begin{pmatrix} 21-11 \\ 21-7 \end{pmatrix} 0$ 中村 正人</p> <p>嶋 崇志 $\left(\right)$ 荒井 知大</p> <p>袋井 由樹 $\left(\right)$ 中村 悠暉</p>
<p>試合番号 MT-31</p> <p>金沢二水 3 - 1 小松</p> <p>北濱 生也 $2 \begin{pmatrix} 21-12 \\ 21-7 \end{pmatrix} 0$ 西野 司 宮野 拓哉 $2 \begin{pmatrix} 21-12 \\ 21-11 \end{pmatrix} 0$ 山下 善旗</p> <p>石垣 要 $2 \begin{pmatrix} 12-21 \\ 21-16 \\ 17-21 \end{pmatrix} 2$ 東 純 小又 建也 $2 \begin{pmatrix} 21-10 \\ 21-19 \end{pmatrix} 0$ 高田 大樹</p> <p>犬丸 遼太郎 $1 \begin{pmatrix} 21-10 \\ 21-19 \end{pmatrix} 0$ 西出 梧朗</p> <p>北濱 生也 $2 \begin{pmatrix} 21-10 \\ 21-19 \end{pmatrix} 0$ 東 純</p> <p>石垣 要 $\left(\right)$ 山下 善旗</p>	<p>試合番号 MT-32</p> <p>金沢桜丘 3 - 1 星 稜</p> <p>山内 和成 $2 \begin{pmatrix} 22-20 \\ 21-16 \end{pmatrix} 0$ 岸 健次 可長 海星 $2 \begin{pmatrix} 21-19 \\ 21-18 \end{pmatrix} 0$ 森吉 航平</p> <p>金治 依吹 $2 \begin{pmatrix} 21-19 \\ 21-18 \end{pmatrix} 0$ 北瀬 拓也 寺井 健大 $2 \begin{pmatrix} 21-19 \\ 20-22 \end{pmatrix} 2$ 奥本 裕介</p> <p>竹多 泰之 $1 \begin{pmatrix} 21-13 \\ 18-21 \\ 21-15 \end{pmatrix} 1$ 上島 匡貴</p> <p>可長 海星 $2 \begin{pmatrix} 21-13 \\ 18-21 \\ 21-15 \end{pmatrix} 1$ 森吉 航平</p> <p>山内 和成 $\left(\right)$ 岸 健次</p>	<p>試合番号 MT-33</p> <p>金沢学院東 3 - 0 金沢泉丘</p> <p>大町 康太 $2 \begin{pmatrix} 21-11 \\ 21-15 \end{pmatrix} 0$ 四尾 康徳 山口 輝正 $2 \begin{pmatrix} 21-15 \\ 21-16 \end{pmatrix} 0$ 川田 悠李</p> <p>嶋田 将太 $2 \begin{pmatrix} 21-11 \\ 19-21 \\ 21-4 \end{pmatrix} 1$ 堂川 凌司 清造 力也 $2 \begin{pmatrix} 21-11 \\ 19-21 \\ 21-4 \end{pmatrix} 1$ 竹島 徹</p> <p>小笠原 崇紘 $2 \begin{pmatrix} 21-11 \\ 19-21 \\ 21-4 \end{pmatrix} 1$ 青崎 弘幸</p> <p>折戸 昂介 $\left(\right)$ 川田 悠李</p> <p>大町 康太 $\left(\right)$ 竹島 徹</p>
<p>試合番号 MT-34</p> <p>金市工業 3 - 0 金沢二水</p> <p>袋井 由樹 $2 \begin{pmatrix} 21-15 \\ 21-9 \end{pmatrix} 0$ 北濱 生也 嶋 崇志 $2 \begin{pmatrix} 21-16 \\ 21-12 \end{pmatrix} 0$ 宮野 拓哉</p> <p>尾崎 公哉 $2 \begin{pmatrix} 22-20 \\ 21-5 \end{pmatrix} 0$ 石垣 要 芝野 誠人 $2 \begin{pmatrix} 21-16 \\ 21-12 \end{pmatrix} 0$ 小又 建也</p> <p>西嶋 真太郎 $2 \begin{pmatrix} 21-16 \\ 21-12 \end{pmatrix} 0$ 岡島 魁人</p> <p>嶋 崇志 $\left(\right)$ 犬丸 遼太郎</p> <p>袋井 由樹 $\left(\right)$ 北濱 生也</p>	<p>試合番号 MT-35</p> <p>金沢学院東 3 - 1 金沢桜丘</p> <p>大町 康太 $1 \begin{pmatrix} 17-21 \\ 22-20 \\ 18-21 \end{pmatrix} 2$ 山内 和成 山口 輝正 $2 \begin{pmatrix} 21-14 \\ 21-18 \end{pmatrix} 0$ 可長 海星</p> <p>嶋田 将太 $2 \begin{pmatrix} 21-13 \\ 21-14 \end{pmatrix} 0$ 金治 依吹 清造 力也 $2 \begin{pmatrix} 21-13 \\ 21-14 \end{pmatrix} 0$ 寺井 健大</p> <p>小笠原 崇紘 $2 \begin{pmatrix} 21-16 \\ 10-11 \end{pmatrix} 1$ 竹多 泰之</p> <p>大町 康太 $1 \begin{pmatrix} 21-11 \\ 21-10 \end{pmatrix} 0$ 可長 海星</p> <p>折戸 昂介 $2 \begin{pmatrix} 21-11 \\ 21-10 \end{pmatrix} 0$ 山内 和成</p>	<p>試合番号 MT-36</p> <p>金市工業 3 - 0 金沢学院東</p> <p>尾崎 公哉 $2 \begin{pmatrix} 21-10 \\ 21-11 \end{pmatrix} 0$ 大町 康太 芝野 誠人 $2 \begin{pmatrix} 21-7 \\ 21-17 \end{pmatrix} 0$ 山口 輝正</p> <p>袋井 由樹 $2 \begin{pmatrix} 21-9 \\ 21-15 \end{pmatrix} 0$ 小笠原 崇紘 嶋 崇志 $2 \begin{pmatrix} 21-7 \\ 21-17 \end{pmatrix} 0$ 清造 力也</p> <p>西嶋 真太郎 $2 \begin{pmatrix} 21-9 \\ 21-15 \end{pmatrix} 0$ 折戸 昂介</p> <p>袋井 由樹 $\left(\right)$ 小笠原 崇紘</p> <p>嶋 崇志 $\left(\right)$ 大町 康太</p>

試合番号 MT-37

金沢二水 3 - 0 金沢桜丘

北濱 生也 2 $\left(\begin{array}{l} 21-17 \\ 21-17 \end{array} \right)$ 0 山内 和成
宮野 拓哉 可長 海星

石垣 要 2 $\left(\begin{array}{l} 21-17 \\ 21-19 \end{array} \right)$ 0 金治 依吹
小又 建也 寺井 健大

犬丸 遼太郎 2 $\left(\begin{array}{l} 21-14 \\ 12-21 \\ 21-12 \end{array} \right)$ 1 竹多 泰之

北濱 生也 $\left(\quad \right)$ 可長 海星

石垣 要 $\left(\quad \right)$ 山内 和成

<p>試合番号 WT - 1</p> <p>金沢伏見 3 - 1 県立工業</p> <p>岩崎 智子 2 $\left(\begin{smallmatrix} 21-5 \\ 21-13 \end{smallmatrix} \right)$ 0 畑中 麻莉 橋場まどか</p> <p>元 満理奈 1 $\left(\begin{smallmatrix} 21-18 \\ 15-21 \\ 11-21 \end{smallmatrix} \right)$ 2 山内 つきの 岡本 采女 木藤 夕湖</p> <p>佐々木瑞希 2 $\left(\begin{smallmatrix} 21-8 \\ 21-15 \end{smallmatrix} \right)$ 0 岡田 香織</p> <p>岩崎 智子 $\left(\quad \right)$ 木藤 夕湖</p> <p>元 満理奈 2 $\left(\begin{smallmatrix} 21-17 \\ 21-16 \end{smallmatrix} \right)$ 0 畑中 麻莉</p>	<p>試合番号 WT - 2</p> <p>七尾 3 - 1 辰巳丘</p> <p>藤森 彩花 2 $\left(\begin{smallmatrix} 21-8 \\ 21-11 \end{smallmatrix} \right)$ 0 前田 優花 藤井 遥 平井 未来</p> <p>手古 若那 0 $\left(\begin{smallmatrix} 12-21 \\ 17-21 \end{smallmatrix} \right)$ 2 高橋 李奈 室木 美波 江上 真優</p> <p>見神 愛茄 2 $\left(\begin{smallmatrix} 21-6 \\ 21-11 \end{smallmatrix} \right)$ 0 窪 裕 祈</p> <p>藤森 彩花 2 $\left(\begin{smallmatrix} 21-9 \\ 21-5 \end{smallmatrix} \right)$ 0 高橋 李奈</p> <p>藤井 遥 $\left(\quad \right)$ 江上 真優</p>	<p>試合番号 WT - 3</p> <p>七尾東雲 3 - 2 金大附属</p> <p>井上 小百合 2 $\left(\begin{smallmatrix} 21-12 \\ 21-8 \end{smallmatrix} \right)$ 0 山上 桜 向井 沙希 笠原 千晶</p> <p>富井 千尋 0 $\left(\begin{smallmatrix} 12-21 \\ 10-21 \end{smallmatrix} \right)$ 2 中川 友加里 宮元 悠花 上松 ひなの</p> <p>平木 綾子 0 $\left(\begin{smallmatrix} 2-21 \\ 9-21 \end{smallmatrix} \right)$ 2 佐藤 穂波</p> <p>井上 小百合 2 $\left(\begin{smallmatrix} 21-10 \\ 21-23 \\ 21-8 \end{smallmatrix} \right)$ 1 中川 友加里</p> <p>向井 沙希 2 $\left(\begin{smallmatrix} 21-6 \\ 21-10 \end{smallmatrix} \right)$ 0 笠原 千晶</p>
<p>試合番号 WT - 4</p> <p>金沢錦丘 3 - 0 金沢北陵</p> <p>京谷 真悠子 2 $\left(\begin{smallmatrix} 21-13 \\ 21-12 \end{smallmatrix} \right)$ 0 東 優 里 北 萌々子 伊藤 菜七</p> <p>塚本 彩佳 2 $\left(\begin{smallmatrix} 21-14 \\ 21-12 \end{smallmatrix} \right)$ 0 梶谷 京加 長田 花純 衣谷 朋華</p> <p>持田 悠里 2 $\left(\begin{smallmatrix} 21-11 \\ 21-11 \end{smallmatrix} \right)$ 0 田辺 夏美</p> <p>塚本 彩佳 $\left(\quad \right)$ 衣谷 朋華</p> <p>長田 花純 $\left(\quad \right)$ 梶谷 京加</p>	<p>試合番号 WT - 5</p> <p>金沢泉丘 3 - 1 遊学館</p> <p>天日 香奈 2 $\left(\begin{smallmatrix} 22-20 \\ 22-20 \end{smallmatrix} \right)$ 0 柳島 愛奈 夷藤 若奈 鳥咲 帆乃香</p> <p>白江 真子 1 $\left(\begin{smallmatrix} 12-21 \\ 21-18 \\ 16-21 \end{smallmatrix} \right)$ 2 塚本 彩香 金子 思優 西谷 あさみ</p> <p>赤坂 彩 2 $\left(\begin{smallmatrix} 21-9 \\ 21-16 \end{smallmatrix} \right)$ 0 杉本 珠菜</p> <p>白江 真子 2 $\left(\begin{smallmatrix} 21-18 \\ 21-17 \end{smallmatrix} \right)$ 0 西谷 あさみ</p> <p>夷藤 若奈 $\left(\quad \right)$ 塚本 彩香</p>	<p>試合番号 WT - 6</p> <p>田鶴浜 3 - 0 小松明峰</p> <p>津田 優奈 2 $\left(\begin{smallmatrix} 21-15 \\ 21-17 \end{smallmatrix} \right)$ 0 田中 悠美子 板谷 祐里 嘉藤 里穂</p> <p>今藤 汐里 2 $\left(\begin{smallmatrix} 21-18 \\ 12-21 \\ 21-18 \end{smallmatrix} \right)$ 1 松江 美穂 干場 洸 千秋 愛里</p> <p>木村 麻唯 2 $\left(\begin{smallmatrix} 21-15 \\ 21-14 \end{smallmatrix} \right)$ 0 舟津 汐理</p> <p>津田 優奈 $\left(\quad \right)$ 松江 美穂</p> <p>板谷 祐里 $\left(\quad \right)$ 田中 悠美子</p>
<p>試合番号 WT - 7</p> <p>宝 達 3 - 2 羽咋工業</p> <p>三野 奈央 0 $\left(\begin{smallmatrix} 10-21 \\ 18-21 \end{smallmatrix} \right)$ 2 木下 南 寺倉 愛佳 茶谷 有沙</p> <p>清水 裕江 2 $\left(\begin{smallmatrix} 21-13 \\ 21-15 \end{smallmatrix} \right)$ 0 福田 那美 豊田 樹里 山崎 愛理</p> <p>佐藤 雪乃 2 $\left(\begin{smallmatrix} 21-15 \\ 21-19 \end{smallmatrix} \right)$ 0 福田 真由</p> <p>豊田 樹里 0 $\left(\begin{smallmatrix} 19-21 \\ 10-21 \end{smallmatrix} \right)$ 2 木下 南</p> <p>清水 裕江 2 $\left(\begin{smallmatrix} 21-12 \\ 21-15 \end{smallmatrix} \right)$ 0 茶谷 有沙</p>	<p>試合番号 WT - 8</p> <p>小松商業 3 - 0 大聖寺</p> <p>田中 小春 2 $\left(\begin{smallmatrix} 21-3 \\ 21-11 \end{smallmatrix} \right)$ 0 永井 理紗子 宮下 亜耶奈 東 郁実</p> <p>浜松 明美 2 $\left(\begin{smallmatrix} 21-16 \\ 21-15 \end{smallmatrix} \right)$ 0 杉宮 光海 中川 郁美 辻原 美涼</p> <p>伴場 有紀 2 $\left(\begin{smallmatrix} 21-16 \\ 19-21 \\ 21-14 \end{smallmatrix} \right)$ 1 東 春希</p> <p>宮下 亜耶奈 $\left(\quad \right)$ 辻原 美涼</p> <p>田中 小春 $\left(\quad \right)$ 杉宮 光海</p>	<p>試合番号 WT - 9</p> <p>鶴 来 3 - 0 石川高専</p> <p>酒伊 いづみ 2 $\left(\begin{smallmatrix} 21-17 \\ 11-21 \\ 21-19 \end{smallmatrix} \right)$ 1 村本 唯 南 侑華 杭田 安加里</p> <p>堀越 明歩 2 $\left(\begin{smallmatrix} 21-8 \\ 21-10 \end{smallmatrix} \right)$ 0 谷田 育美 中村 彩乃 池田 真依</p> <p>坂口 聖奈 2 $\left(\begin{smallmatrix} 21-6 \\ 21-8 \end{smallmatrix} \right)$ 0 瀬川 莉子</p> <p>堀越 明歩 $\left(\quad \right)$ 村本 唯</p> <p>南 侑華 $\left(\quad \right)$ 杭田 安加里</p>
<p>試合番号 WT - 10</p> <p>金沢向陽 3 - 0 金沢伏見</p> <p>星 千智 2 $\left(\begin{smallmatrix} 21-3 \\ 21-1 \end{smallmatrix} \right)$ 0 岩崎 智子 吉森 朱里 橋場まどか</p> <p>小野 菜保 2 $\left(\begin{smallmatrix} 21-5 \\ 21-2 \end{smallmatrix} \right)$ 0 元 満理奈 桃井 伶美 岡本 采女</p> <p>和久 桃子 2 $\left(\begin{smallmatrix} 21-4 \\ 21-2 \end{smallmatrix} \right)$ 0 能田万里奈</p> <p>星 千智 $\left(\quad \right)$ 谷村 遥花</p> <p>吉森 朱里 $\left(\quad \right)$ 橋場まどか</p>	<p>試合番号 WT - 11</p> <p>寺井 3 - 1 津 幡</p> <p>眞田 めい 0 $\left(\begin{smallmatrix} 16-21 \\ 19-21 \end{smallmatrix} \right)$ 2 加藤 あゆみ 武腰 歩佑 吉村 朋華</p> <p>折内 李緒 2 $\left(\begin{smallmatrix} 21-7 \\ 21-1 \end{smallmatrix} \right)$ 0 谷口 栞理 中口 真奈 宮崎 恵利花</p> <p>田中 千尋 2 $\left(\begin{smallmatrix} 21-10 \\ 21-14 \end{smallmatrix} \right)$ 0 田村 樹奈</p> <p>武腰 歩佑 2 $\left(\begin{smallmatrix} 21-14 \\ 21-12 \end{smallmatrix} \right)$ 0 吉村 朋華</p> <p>眞田 めい $\left(\quad \right)$ 加藤 あゆみ</p>	<p>試合番号 WT - 12</p> <p>七尾 3 - 0 尾山台</p> <p>見神 愛茄 2 $\left(\begin{smallmatrix} 21-11 \\ 21-13 \end{smallmatrix} \right)$ 0 北 純 奈 架谷 明香莉 村瀬 穂乃香</p> <p>藤森 彩花 2 $\left(\begin{smallmatrix} 22-20 \\ 16-21 \\ 21-15 \end{smallmatrix} \right)$ 1 大友 千夏 前 千尋 板谷 朋美</p> <p>藤井 遥 2 $\left(\begin{smallmatrix} 21-9 \\ 21-6 \end{smallmatrix} \right)$ 0 里野 由璃奈</p> <p>藤森 彩花 $\left(\quad \right)$ 板谷 朋美</p> <p>前 千尋 $\left(\quad \right)$ 大友 千夏</p>

<p>試合番号 WT-13</p> <p>金沢桜丘 3 - 0 七尾東雲</p> <p>鳥居 真希 2 $\left(\begin{smallmatrix} 21-4 \\ 21-4 \end{smallmatrix} \right)$ 0 富井 千尋 花谷 真理 0 宮元 悠花</p> <p>西尾 里菜 2 $\left(\begin{smallmatrix} 21-6 \\ 21-6 \end{smallmatrix} \right)$ 0 井上 小百合 中村 有希 0 向井 沙希</p> <p>加茂野 瑞希 2 $\left(\begin{smallmatrix} 21-3 \\ 21-1 \end{smallmatrix} \right)$ 0 平木 綾子</p> <p>鳥居 真希 $\left(\quad \right)$ 向井 沙希</p> <p>松本 裕子 $\left(\quad \right)$ 井上 小百合</p>	<p>試合番号 WT-14</p> <p>金沢錦丘 3 - 1 羽 昨</p> <p>塚本 彩佳 2 $\left(\begin{smallmatrix} 21-15 \\ 21-19 \end{smallmatrix} \right)$ 0 羽田 歩衣 長田 花純 0 平井 菜緒</p> <p>京谷 真悠子 0 $\left(\begin{smallmatrix} 16-21 \\ 22-24 \end{smallmatrix} \right)$ 2 二口 穂乃香 北 萌々子 0 沢田 真理子</p> <p>増田 真里 2 $\left(\begin{smallmatrix} 21-16 \\ 13-21 \\ 22-20 \end{smallmatrix} \right)$ 1 香林 七奈</p> <p>塚本 彩佳 2 $\left(\begin{smallmatrix} 21-8 \\ 21-8 \end{smallmatrix} \right)$ 0 羽田 歩衣</p> <p>長田 花純 $\left(\quad \right)$ 平井 菜緒</p>	<p>試合番号 WT-15</p> <p>金沢学院東 3 - 0 松 任</p> <p>山崎 雅歩 2 $\left(\begin{smallmatrix} 21-5 \\ 21-4 \end{smallmatrix} \right)$ 0 新井 桜 西谷 蒼 0 吉田 光希</p> <p>福原 美咲 2 $\left(\begin{smallmatrix} 21-4 \\ 21-3 \end{smallmatrix} \right)$ 0 宮本 彩加 中村 英莉沙 0 栄田 睦美</p> <p>荒北 友理恵 2 $\left(\begin{smallmatrix} 21-7 \\ 21-4 \end{smallmatrix} \right)$ 0 栄田 愛美</p> <p>福原 美咲 $\left(\quad \right)$ 吉田 光希</p> <p>長田 あかり $\left(\quad \right)$ 中村 莉穂</p>
<p>試合番号 WT-16</p> <p>飯 田 3 - 0 大聖寺実</p> <p>岩住 さくら 2 $\left(\begin{smallmatrix} 21-6 \\ 21-6 \end{smallmatrix} \right)$ 0 松木 優梨華 笹野 祥代 0 林 遥香</p> <p>益谷 友佳 2 $\left(\begin{smallmatrix} 21-14 \\ 21-7 \end{smallmatrix} \right)$ 0 鈴木 笑帆 打越 千春 0 前田 美紅</p> <p>蒲田 瑞季 2 $\left(\begin{smallmatrix} 21-6 \\ 21-6 \end{smallmatrix} \right)$ 0 長岡 輝里</p> <p>新出 菜帆 $\left(\quad \right)$ 松木 優梨華</p> <p>岩住 さくら $\left(\quad \right)$ 林 遥香</p>	<p>試合番号 WT-17</p> <p>金沢商業 3 - 0 金沢泉丘</p> <p>酒井 有希 2 $\left(\begin{smallmatrix} 21-17 \\ 21-10 \end{smallmatrix} \right)$ 0 白江 真子 井野山 佳穂 0 金子 思優</p> <p>小倉 優希 2 $\left(\begin{smallmatrix} 21-11 \\ 21-12 \end{smallmatrix} \right)$ 0 天日 香奈 山端 淳美 0 夷藤 若奈</p> <p>稲垣 彩可 2 $\left(\begin{smallmatrix} 21-11 \\ 21-16 \end{smallmatrix} \right)$ 0 赤坂 彩</p> <p>今村 愛加 $\left(\quad \right)$ 白江 真子</p> <p>井野山 佳穂 $\left(\quad \right)$ 夷藤 若奈</p>	<p>試合番号 WT-18</p> <p>北陸学院 3 - 0 田 鶴 浜</p> <p>板谷 茉樹 2 $\left(\begin{smallmatrix} 21-9 \\ 21-6 \end{smallmatrix} \right)$ 0 今藤 汐里 丸田 侑加 0 干場 洸</p> <p>一木 美佑 2 $\left(\begin{smallmatrix} 21-4 \\ 21-10 \end{smallmatrix} \right)$ 0 津田 優奈 山田 麻由 0 板谷 祐里</p> <p>安場 青海 2 $\left(\begin{smallmatrix} 21-14 \\ 21-6 \end{smallmatrix} \right)$ 0 木村 麻唯</p> <p>河本 紗里 $\left(\quad \right)$ 板谷 祐里</p> <p>一木 美佑 $\left(\quad \right)$ 津田 優奈</p>
<p>試合番号 WT-19</p> <p>小 松 3 - 0 内 灘</p> <p>市井 菜摘 2 $\left(\begin{smallmatrix} 21-3 \\ 21-3 \end{smallmatrix} \right)$ 0 浦野 明日香 多嶋 美香 0 中川 穂春</p> <p>高山 葉月 2 $\left(\begin{smallmatrix} 21-4 \\ 21-3 \end{smallmatrix} \right)$ 0 笠間 聖美 二木 星南 0 宿野 桃可</p> <p>齊藤 那美 2 $\left(\begin{smallmatrix} 21-4 \\ 21-2 \end{smallmatrix} \right)$ 0 政時 梨恵</p> <p>市井 菜摘 $\left(\quad \right)$ 浦野 明日香</p> <p>多嶋 美香 $\left(\quad \right)$ 笠間 聖美</p>	<p>試合番号 WT-20</p> <p>明 倫 3 - 0 小松工業</p> <p>北川 亜依 2 $\left(\begin{smallmatrix} 21-18 \\ 21-12 \end{smallmatrix} \right)$ 0 山本 真里 河西 瑛梨佳 0 山野下 玲奈</p> <p>三浦 優翔 2 $\left(\begin{smallmatrix} 19-21 \\ 21-10 \\ 21-10 \end{smallmatrix} \right)$ 1 西本 外茂美 沖 菜摘 0 川端 里奈</p> <p>中村 早紀 2 $\left(\begin{smallmatrix} 8-21 \\ 24-22 \\ 21-12 \end{smallmatrix} \right)$ 1 生田 敦子</p> <p>河西 瑛梨佳 $\left(\quad \right)$ 山本 真里</p> <p>北川 亜依 $\left(\quad \right)$ 山野下 玲奈</p>	<p>試合番号 WT-21</p> <p>金 沢 西 3 - 0 宝 達</p> <p>荒木 美穂 2 $\left(\begin{smallmatrix} 21-0 \\ 21-2 \end{smallmatrix} \right)$ 0 三野 奈央 樋井 南津花 0 寺倉 愛佳</p> <p>篠田 茉耶 2 $\left(\begin{smallmatrix} 21-4 \\ 21-4 \end{smallmatrix} \right)$ 0 清水 裕江 寺田 真理 0 豊田 樹里</p> <p>沼田 萌菜 2 $\left(\begin{smallmatrix} 21-5 \\ 21-1 \end{smallmatrix} \right)$ 0 佐藤 雪乃</p> <p>樋井 南津花 $\left(\quad \right)$ 豊田 樹里</p> <p>荒木 美穂 $\left(\quad \right)$ 清水 裕江</p>
<p>試合番号 WT-22</p> <p>金沢二水 3 - 0 小松商業</p> <p>中野 静香 2 $\left(\begin{smallmatrix} 21-13 \\ 21-5 \end{smallmatrix} \right)$ 0 浜松 明美 氷見 共生 0 中川 郁美</p> <p>池田 佳世 2 $\left(\begin{smallmatrix} 21-7 \\ 13-21 \\ 21-12 \end{smallmatrix} \right)$ 1 田中 小春 多田 晴香 0 宮下 亜耶奈</p> <p>松岡 莉子 2 $\left(\begin{smallmatrix} 21-9 \\ 21-13 \end{smallmatrix} \right)$ 0 伴場 有紀</p> <p>中野 静香 $\left(\quad \right)$ 宮下 亜耶奈</p> <p>氷見 共生 $\left(\quad \right)$ 田中 小春</p>	<p>試合番号 WT-23</p> <p>星 稜 3 - 0 金 沢</p> <p>沼田 夢菜 2 $\left(\begin{smallmatrix} 21-9 \\ 23-21 \end{smallmatrix} \right)$ 0 森 実葉 浅野 真由 0 川橋 芽生</p> <p>榭田 沙希 2 $\left(\begin{smallmatrix} 21-8 \\ 21-11 \end{smallmatrix} \right)$ 0 松島 加奈子 松谷 加奈子 0 吉田 紗季</p> <p>斎藤 彩乃 2 $\left(\begin{smallmatrix} 21-1 \\ 21-10 \end{smallmatrix} \right)$ 0 町端 由奈</p> <p>沼田 夢菜 $\left(\quad \right)$ 森 実葉</p> <p>浅野 真由 $\left(\quad \right)$ 川橋 芽生</p>	<p>試合番号 WT-24</p> <p>鹿 西 3 - 1 翠 星</p> <p>高山 華奈 0 $\left(\begin{smallmatrix} 15-21 \\ 20-22 \end{smallmatrix} \right)$ 2 川上 早祐里 鉾田 圭 0 室 瑠衣</p> <p>林 明日香 2 $\left(\begin{smallmatrix} 21-17 \\ 21-12 \end{smallmatrix} \right)$ 0 柴田 夏希 南 茉緒 0 山崎 玲菜</p> <p>西村 奈津 2 $\left(\begin{smallmatrix} 21-13 \\ 21-13 \end{smallmatrix} \right)$ 0 佃 綺梨</p> <p>松本 亜弓 2 $\left(\begin{smallmatrix} 18-21 \\ 21-19 \\ 21-17 \end{smallmatrix} \right)$ 1 川上 早祐里</p> <p>藤井麻友子 $\left(\quad \right)$ 室 瑠衣</p>

<p>試合番号 WT - 25</p> <p>鵬学園 3 - 0 鶴来</p> <p>松本 華澄 2 $\begin{pmatrix} 21-4 \\ 21-6 \end{pmatrix}$ 0 酒伊 いづみ 福原 なるみ 堀越 明歩</p> <p>錦川 愛 2 $\begin{pmatrix} 21-14 \\ 21-9 \end{pmatrix}$ 0 坂口 聖奈 鳥毛 由梨 中村 彩乃</p> <p>若狭 莉奈 2 $\begin{pmatrix} 21-12 \\ 21-9 \end{pmatrix}$ 0 南 侑華</p> <p>鳥毛 由梨 () 堀越 明歩</p> <p>松本 華澄 () 坂口 聖奈</p>	<p>試合番号 WT - 26</p> <p>金沢向陽 3 - 0 寺井</p> <p>小野 菜保 2 $\begin{pmatrix} 21-2 \\ 21-5 \end{pmatrix}$ 0 中口 真奈 桃井 伶実 折内 李緒</p> <p>星 千智 2 $\begin{pmatrix} 21-4 \\ 21-5 \end{pmatrix}$ 0 眞田 めい 吉森 朱里 武腰 歩佑</p> <p>和久 桃子 2 $\begin{pmatrix} 21-7 \\ 21-4 \end{pmatrix}$ 0 田中 千尋</p> <p>星 千智 () 折野 彩羽</p> <p>吉森 朱里 () 室 美月</p>	<p>試合番号 WT - 27</p> <p>金沢桜丘 3 - 0 七尾</p> <p>鳥居 真希 2 $\begin{pmatrix} 21-10 \\ 21-9 \end{pmatrix}$ 0 手古 若那 花谷 真理 室木 美波</p> <p>西尾 里菜 2 $\begin{pmatrix} 21-10 \\ 21-13 \end{pmatrix}$ 0 藤森 彩花 松本 裕子 藤井 遥</p> <p>吉田 千夏 2 $\begin{pmatrix} 21-9 \\ 21-17 \end{pmatrix}$ 0 前 千尋</p> <p>鳥居 真希 () 藤森 彩花</p> <p>花谷 真理 () 見神 愛茄</p>
<p>試合番号 WT - 28</p> <p>金沢学院東 3 - 0 金沢錦丘</p> <p>山崎 雅歩 2 $\begin{pmatrix} 21-17 \\ 21-19 \end{pmatrix}$ 0 塚本 彩佳 坂口 莉香 長田 花純</p> <p>荒北 友理恵 2 $\begin{pmatrix} 21-5 \\ 21-14 \end{pmatrix}$ 0 京谷 真悠子 福原 美咲 北 萌々子</p> <p>中村 英莉沙 2 $\begin{pmatrix} 21-8 \\ 21-7 \end{pmatrix}$ 0 持田 悠里</p> <p>福原 美咲 () 塚本 彩佳</p> <p>荒北 友理恵 () 長田 花純</p>	<p>試合番号 WT - 29</p> <p>金沢商業 3 - 0 飯田</p> <p>酒井 有希 2 $\begin{pmatrix} 21-8 \\ 21-10 \end{pmatrix}$ 0 岩住 さくら 井野山 佳穂 笹野 祥代</p> <p>小倉 優希 2 $\begin{pmatrix} 21-6 \\ 21-9 \end{pmatrix}$ 0 益谷 友佳 山端 淳美 打越 千春</p> <p>今村 愛加 2 $\begin{pmatrix} 21-7 \\ 21-16 \end{pmatrix}$ 0 蒲田 瑞季</p> <p>井野山 佳穂 () 新出 菜帆</p> <p>稲垣 彩可 () 岩住 さくら</p>	<p>試合番号 WT - 30</p> <p>北陸学院 3 - 0 小松</p> <p>板谷 茉樹 2 $\begin{pmatrix} 21-16 \\ 21-10 \end{pmatrix}$ 0 市井 菜摘 丸田 侑茄 多嶋 美香</p> <p>河本 紗里 2 $\begin{pmatrix} 21-10 \\ 21-10 \end{pmatrix}$ 0 高山 葉月 宮野 志帆 二木 星南</p> <p>一木 美佑 2 $\begin{pmatrix} 21-10 \\ 21-13 \end{pmatrix}$ 0 齊藤 那美</p> <p>安場 青海 () 市井 菜摘</p> <p>河本 紗里 () 多嶋 美香</p>
<p>試合番号 WT - 31</p> <p>金沢西 3 - 0 明倫</p> <p>荒木 美穂 2 $\begin{pmatrix} 21-5 \\ 21-7 \end{pmatrix}$ 0 三浦 優翔 樋井 南津花 沖 菜摘</p> <p>沼田 萌菜 2 $\begin{pmatrix} 21-17 \\ 21-17 \end{pmatrix}$ 0 北川 亜依 原 愛莉 河西 瑛梨佳</p> <p>寺田 真理 2 $\begin{pmatrix} 21-16 \\ 21-12 \end{pmatrix}$ 0 中村 早紀</p> <p>樋井 南津花 () 北川 亜依</p> <p>荒木 美穂 () 河西 瑛梨佳</p>	<p>試合番号 WT - 32</p> <p>金沢二水 3 - 2 星稜</p> <p>中野 静香 2 $\begin{pmatrix} 24-22 \\ 21-16 \end{pmatrix}$ 0 樹田 沙希 氷見 共生 松谷 加奈子</p> <p>池田 佳世 1 $\begin{pmatrix} 21-18 \\ 21-23 \\ 18-21 \end{pmatrix}$ 2 沼田 夢菜 多田 晴香 浅野 真由</p> <p>能 瑛子 0 $\begin{pmatrix} 18-21 \\ 14-21 \end{pmatrix}$ 2 斉藤 彩乃</p> <p>中野 静香 2 $\begin{pmatrix} 21-12 \\ 21-13 \end{pmatrix}$ 0 浅野 真由</p> <p>氷見 共生 2 $\begin{pmatrix} 17-21 \\ 21-16 \\ 21-13 \end{pmatrix}$ 1 沼田 夢菜</p>	<p>試合番号 WT - 33</p> <p>鵬学園 3 - 0 鹿西</p> <p>若狭 莉奈 2 $\begin{pmatrix} 21-8 \\ 21-7 \end{pmatrix}$ 0 高山 華奈 鳥毛 由梨 鉾田 圭</p> <p>松本 華澄 2 $\begin{pmatrix} 21-6 \\ 21-7 \end{pmatrix}$ 0 西村 奈津 福原 なるみ 藤井麻友子</p> <p>澤田 佳奈子 2 $\begin{pmatrix} 21-4 \\ 21-2 \end{pmatrix}$ 0 松本 亜弓</p> <p>福原 なるみ () 林 明日香</p> <p>松本 華澄 () 南 菜緒</p>
<p>試合番号 WT - 34</p> <p>金沢向陽 3 - 0 金沢桜丘</p> <p>星 千智 2 $\begin{pmatrix} 21-7 \\ 21-6 \end{pmatrix}$ 0 鳥居 真希 吉森 朱里 花谷 真理</p> <p>小野 菜保 2 $\begin{pmatrix} 21-7 \\ 21-10 \end{pmatrix}$ 0 西尾 里菜 桃井 伶実 松本 裕子</p> <p>和久 桃子 2 $\begin{pmatrix} 21-7 \\ 21-6 \end{pmatrix}$ 0 吉田 千夏</p> <p>星 千智 () 鳥居 真希</p> <p>吉森 朱里 () 花谷 真理</p>	<p>試合番号 WT - 35</p> <p>金沢学院東 3 - 1 金沢商業</p> <p>荒北 友理恵 2 $\begin{pmatrix} 21-11 \\ 21-10 \end{pmatrix}$ 0 酒井 有希 福原 美咲 井野山 佳穂</p> <p>山崎 雅歩 0 $\begin{pmatrix} 18-21 \\ 19-21 \end{pmatrix}$ 2 小倉 優希 坂口 莉香 山端 淳美</p> <p>長田 あかり 2 $\begin{pmatrix} 21-12 \\ 21-8 \end{pmatrix}$ 0 今村 愛加</p> <p>荒北 友理恵 2 $\begin{pmatrix} 21-16 \\ 21-14 \end{pmatrix}$ 0 稲垣 彩可</p> <p>坂口 莉香 () 井野山 佳穂</p>	<p>試合番号 WT - 36</p> <p>北陸学院 3 - 1 金沢西</p> <p>一木 美佑 2 $\begin{pmatrix} 24-26 \\ 21-15 \\ 21-10 \end{pmatrix}$ 1 沼田 萌菜 山田 麻由 原 愛莉</p> <p>河本 紗里 0 $\begin{pmatrix} 17-21 \\ 19-21 \end{pmatrix}$ 2 荒木 美穂 宮野 志帆 樋井 南津花</p> <p>板谷 茉樹 2 $\begin{pmatrix} 21-11 \\ 21-14 \end{pmatrix}$ 0 寺田 真理</p> <p>河本 紗里 $\begin{pmatrix} 21-18 \end{pmatrix}$ 荒木 美穂</p> <p>一木 美佑 2 $\begin{pmatrix} 21-14 \\ 21-19 \end{pmatrix}$ 0 樋井 南津花</p>

<p>試合番号 WT - 37</p> <p>鵬学園 3 - 0 金沢二水</p> <p>松本 華澄 2 $\left(\begin{smallmatrix} 21-16 \\ 21-13 \end{smallmatrix} \right)$ 0 池田 佳世 福原 なるみ</p> <p>錦川 愛 2 $\left(\begin{smallmatrix} 26-24 \\ 17-21 \end{smallmatrix} \right)$ 1 中野 静香 鳥毛 由梨 2 $\left(\begin{smallmatrix} 21-17 \\ 21-17 \end{smallmatrix} \right)$ 0 氷見 共生</p> <p>若狭 莉奈 2 $\left(\begin{smallmatrix} 21-8 \\ 21-11 \end{smallmatrix} \right)$ 0 松岡 莉子</p> <p>松本 華澄 $\left(\quad \right)$ 中野 静香</p> <p>福原 なるみ $\left(\quad \right)$ 氷見 共生</p>	<p>試合番号 WT - 38</p> <p>金沢向陽 3 - 0 金沢学院東</p> <p>小野 菜保 2 $\left(\begin{smallmatrix} 21-13 \\ 21-15 \end{smallmatrix} \right)$ 0 荒北 友理恵 桃井 伶実 2 $\left(\begin{smallmatrix} 21-13 \\ 21-15 \end{smallmatrix} \right)$ 0 福原 美咲</p> <p>星 千智 2 $\left(\begin{smallmatrix} 21-7 \\ 21-9 \end{smallmatrix} \right)$ 0 山崎 雅歩 吉森 朱里 2 $\left(\begin{smallmatrix} 21-7 \\ 21-9 \end{smallmatrix} \right)$ 0 西谷 蒼</p> <p>和久 桃子 2 $\left(\begin{smallmatrix} 21-7 \\ 21-15 \end{smallmatrix} \right)$ 0 長田 あかり</p> <p>星 千智 $\left(\quad \right)$ 荒北 友理恵</p> <p>吉森 朱里 $\left(\quad \right)$ 福原 美咲</p>	<p>試合番号 WT - 39</p> <p>北陸学院 3 - 1 鵬学園</p> <p>一木 美佑 2 $\left(\begin{smallmatrix} 21-16 \\ 21-9 \end{smallmatrix} \right)$ 0 錦川 愛 山田 麻由 2 $\left(\begin{smallmatrix} 21-16 \\ 21-9 \end{smallmatrix} \right)$ 0 鳥毛 由梨</p> <p>河本 紗里 2 $\left(\begin{smallmatrix} 25-23 \\ 21-17 \end{smallmatrix} \right)$ 0 福原 なるみ 宮野 志帆 2 $\left(\begin{smallmatrix} 25-23 \\ 21-17 \end{smallmatrix} \right)$ 0 松本 華澄</p> <p>板谷 茉樹 0 $\left(\begin{smallmatrix} 17-21 \\ 10-21 \end{smallmatrix} \right)$ 2 若狭 莉奈</p> <p>河本 紗里 $\left(\begin{smallmatrix} 21-16 \\ 11-5 \end{smallmatrix} \right)$ 福原 なるみ</p> <p>一木 美佑 2 $\left(\begin{smallmatrix} 24-22 \\ 21-9 \end{smallmatrix} \right)$ 0 松本 華澄</p>
<p>試合番号 WT - 40</p> <p>金沢向陽 3 - 1 北陸学院</p> <p>小野 菜保 0 $\left(\begin{smallmatrix} 17-21 \\ 19-21 \end{smallmatrix} \right)$ 2 一木 美佑 桃井 伶実 0 $\left(\begin{smallmatrix} 17-21 \\ 19-21 \end{smallmatrix} \right)$ 2 山田 麻由</p> <p>星 千智 2 $\left(\begin{smallmatrix} 21-8 \\ 21-6 \end{smallmatrix} \right)$ 0 板谷 茉樹 吉森 朱里 2 $\left(\begin{smallmatrix} 21-8 \\ 21-6 \end{smallmatrix} \right)$ 0 丸田 侑茄</p> <p>和久 桃子 2 $\left(\begin{smallmatrix} 21-17 \\ 21-13 \end{smallmatrix} \right)$ 0 河本 紗里</p> <p>星 千智 2 $\left(\begin{smallmatrix} 21-2 \\ 21-3 \end{smallmatrix} \right)$ 0 板谷 茉樹</p> <p>吉森 朱里 $\left(\quad \right)$ 一木 美佑</p>	<p>試合番号 WT - 41</p> <p>鵬学園 3 - 1 金沢学院東</p> <p>福原 なるみ 2 $\left(\begin{smallmatrix} 28-26 \\ 19-21 \end{smallmatrix} \right)$ 1 荒北 友理恵 松本 華澄 2 $\left(\begin{smallmatrix} 28-26 \\ 21-13 \end{smallmatrix} \right)$ 1 福原 美咲</p> <p>錦川 愛 2 $\left(\begin{smallmatrix} 19-21 \\ 21-14 \end{smallmatrix} \right)$ 1 山崎 雅歩 鳥毛 由梨 2 $\left(\begin{smallmatrix} 19-21 \\ 21-11 \end{smallmatrix} \right)$ 1 坂口 莉香</p> <p>若狭 莉奈 0 $\left(\begin{smallmatrix} 14-21 \\ 16-21 \end{smallmatrix} \right)$ 2 長田 あかり</p> <p>福原 なるみ 1 $\left(\begin{smallmatrix} 18-21 \\ 22-20 \\ 5-3 \end{smallmatrix} \right)$ 1 福原 美咲</p> <p>松本 華澄 2 $\left(\begin{smallmatrix} 21-9 \\ 12-21 \\ 21-16 \end{smallmatrix} \right)$ 1 荒北 友理恵</p>	

石川県高等学校総合体育大会バドミントン競技

平成25年5月31日～6月2日 いしかわ総合スポーツセンター

ベスト32

男子ダブルス

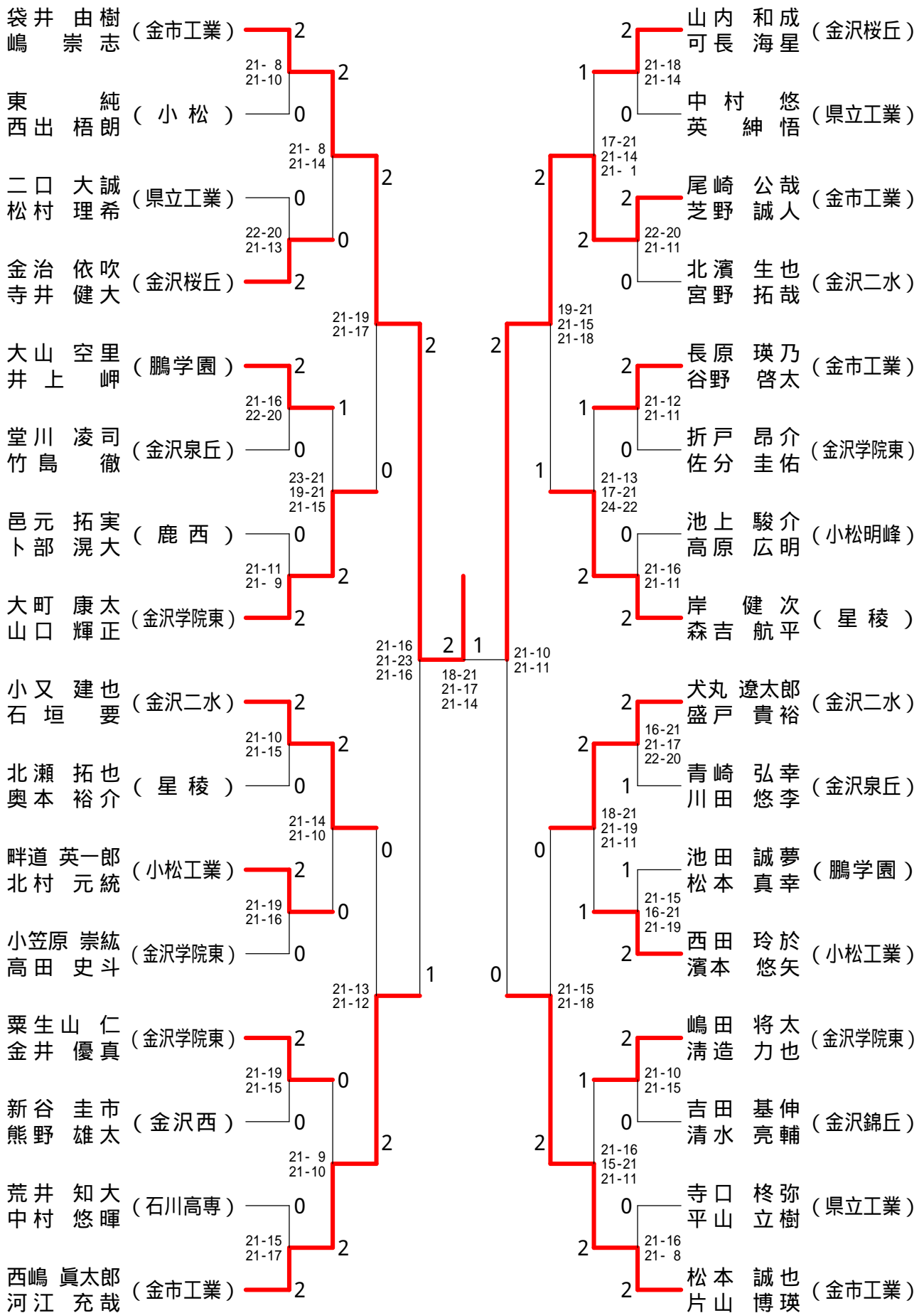

石川県高等学校総合体育大会バドミントン競技

平成25年5月31日～6月2日 いしかわ総合スポーツセンター

ベスト32

男子シングルス

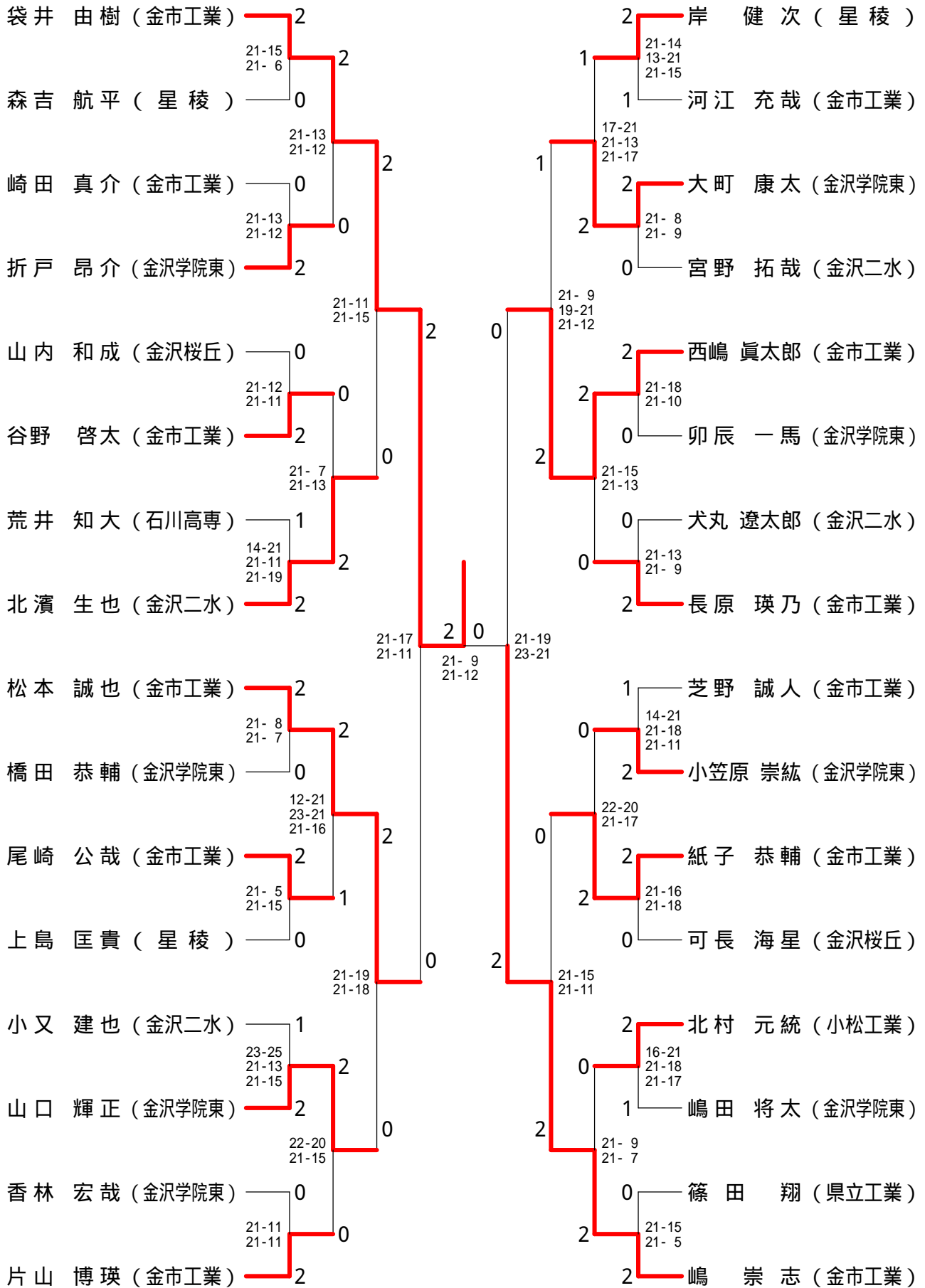

石川県高等学校総合体育大会バドミントン競技

平成25年5月31日～6月2日 いしかわ総合スポーツセンター
 ベスト32
 女子ダブルス

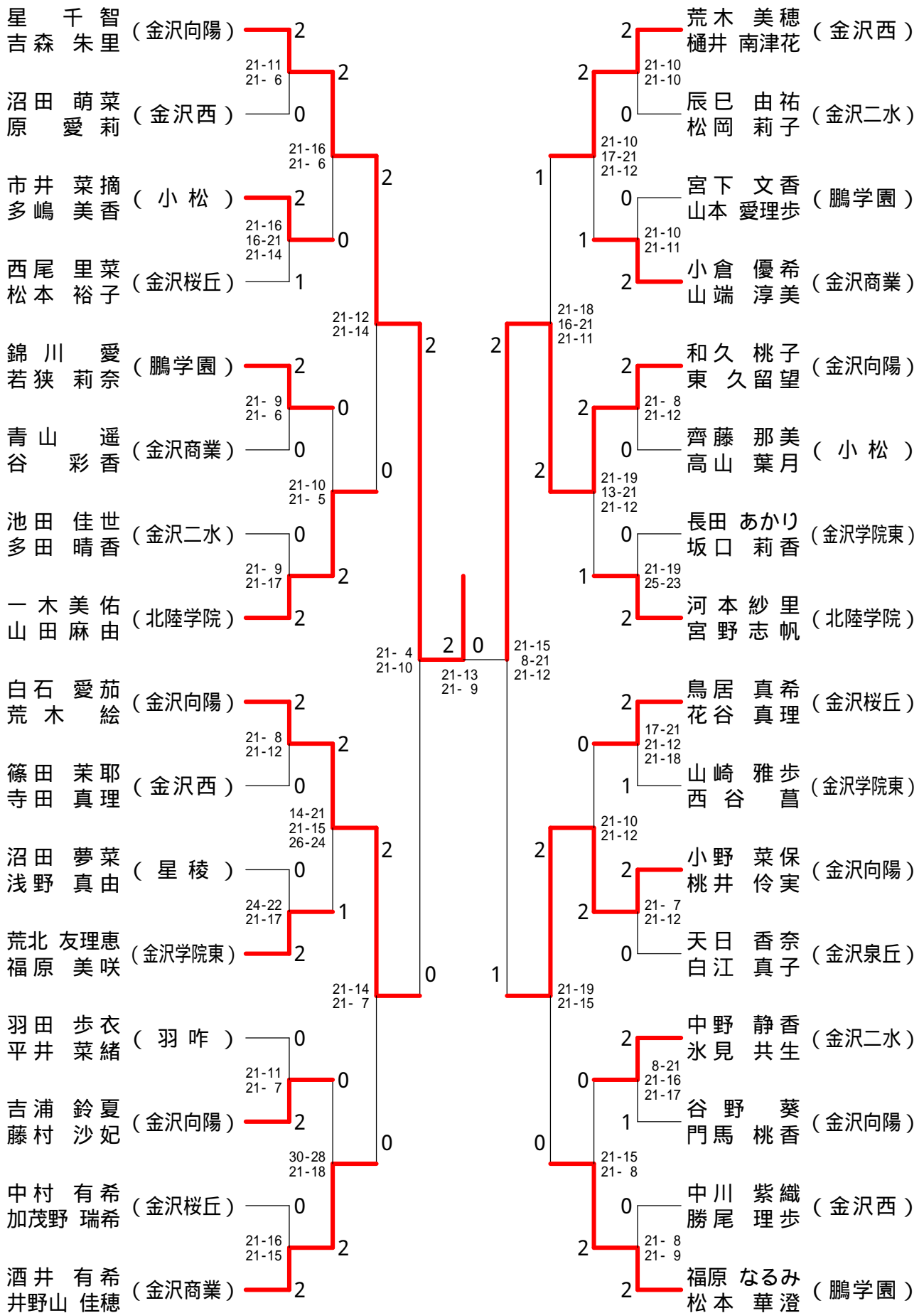

石川県高等学校総合体育大会バドミントン競技

平成25年5月31日～6月2日 いしかわ総合スポーツセンター

ベスト32

女子シングルス

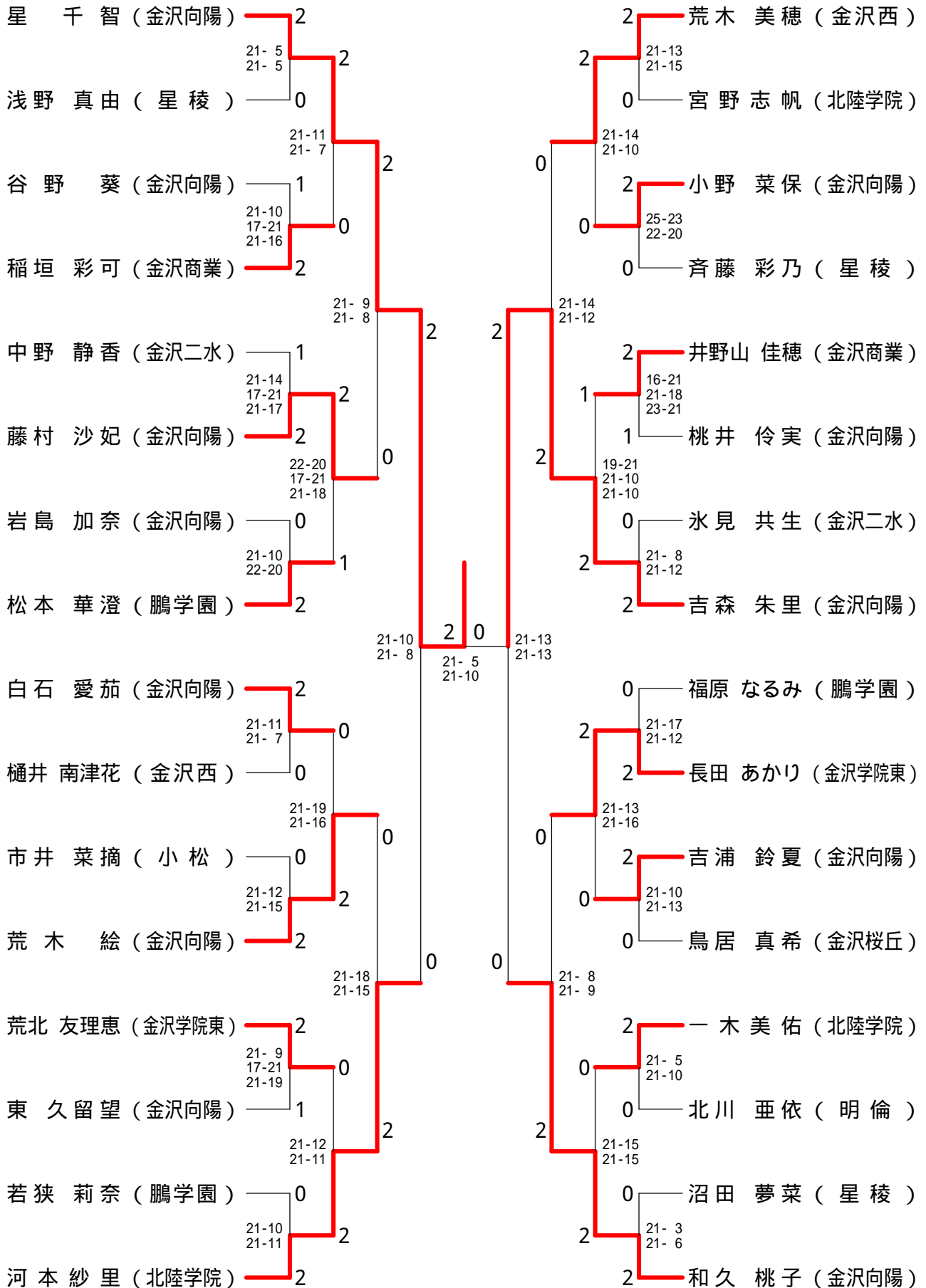

石川県高等学校総合体育大会バドミントン競技

平成25年5月31日～6月2日 いしかわ総合スポーツセンター

男子ダブルス - 1

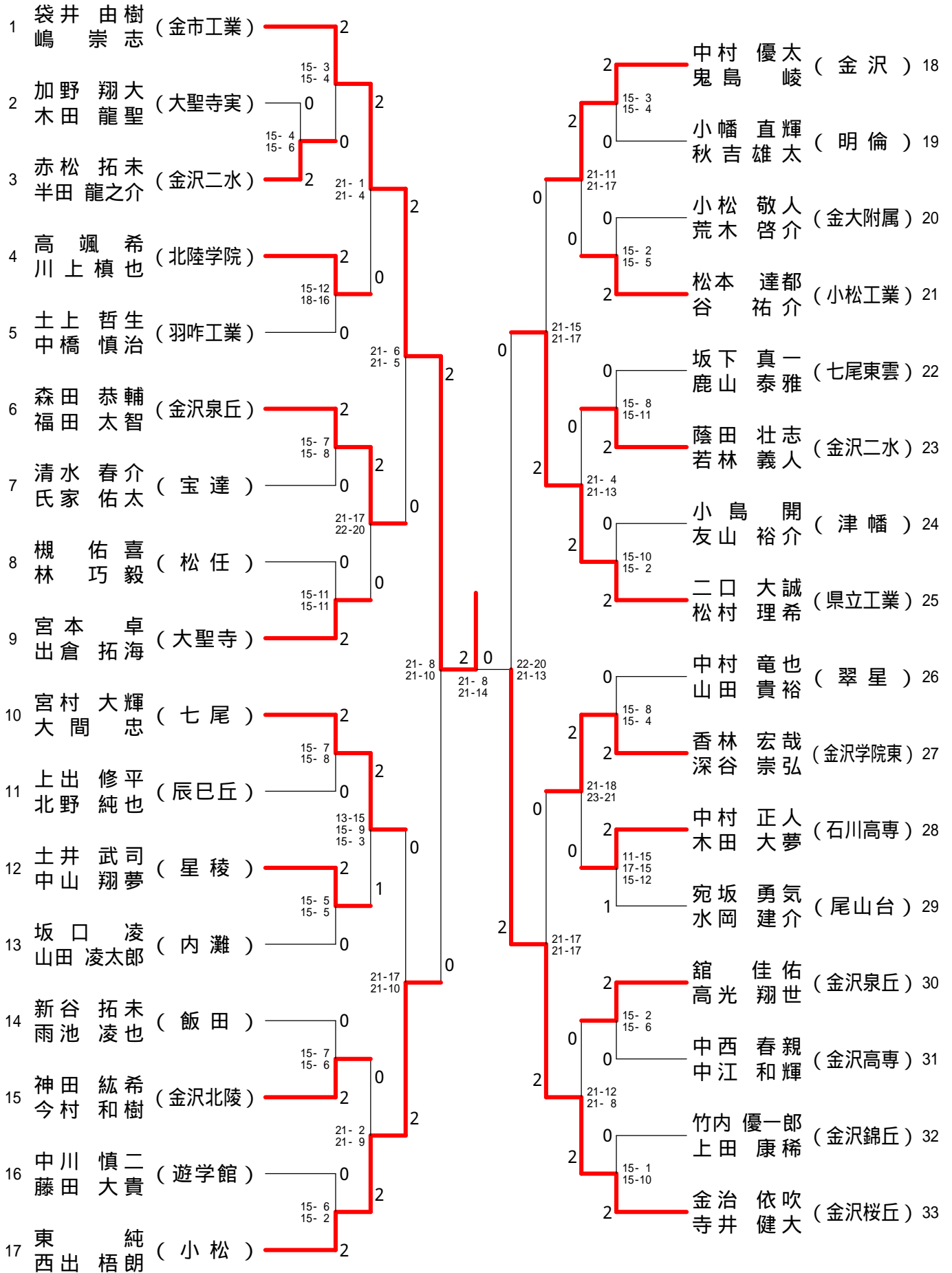

石川県高等学校総合体育大会バドミントン競技

平成25年5月31日～6月2日 いしかわ総合スポーツセンター

男子ダブルス - 2

34	大山 空里 井上 岬 (鵬学園)	2	2	2	2	2	邑元 拓実 卜部 滉大 (鹿西)	50
35	出村 光弘 木村 建 (七尾東雲)	0	2	2	2	2	荻野 功貴 濱田 和志 (県立工業)	51
36	神林 広汰 池田 慎悟 (金沢)	0	2	2	2	2	穴水 達也 安藤 翼 (金沢伏見)	52
37	原 将士 真田 悠貴 (明倫)	2	2	2	2	2	藤川 峻介 新南 涉 (金沢西)	53
38	杉谷 達矢 得能 健太 (金沢錦丘)	0	2	2	2	0	村上 卓労 小幡 晃司 (金沢桜丘)	54
39	紙子 恭輔 崎田 真介 (金市工業)	2	2	1	2	1	能村 和真 諏訪 正晴 (宝達)	55
40	上田 竜平 中川 晴喜 (金沢高専)	0	2	2	2	2	箕田 隆之 林田 昂大 (七尾)	56
41	井山 和樹 鈴木 悠也 (寺井)	2	2	2	2	2	道上 涼 河村 真吾 (星稜)	57
42	政田 龍平 山下 恭平 (飯田)	0	2	2	2	2	伊藤 優吾 柏木 顕 (辰巳丘)	58
43	黒崎 康平 高見 健志 (小松明峰)	2	2	2	2	0	前田 拓人 立野 雄太 (大聖寺実)	59
44	白尾 海斗 黒川 清志郎 (県立工業)	0	2	2	2	0	清水 康平 中出 智基 (小松)	60
45	中居 一雄 小林 正樹 (遊学館)	2	2	2	2	2	村田 篤彦 岡島 魁人 (金沢二水)	61
46	日比野 拓真 新家 広大 (小松工業)	2	2	2	2	1	渡邊 僚太 釜場 海 (大聖寺)	62
47	荒木 翔吾 田井 宏堯 (松任)	1	2	2	2	0	南口 宙太 林 真輝 (金沢)	63
48	塩谷 省吾 木村 凌 (羽咋工業)	0	2	2	2	X	園得 瑞生 字 剛史 (小松工業)	64
49	堂川 凌司 竹島 徹 (金沢泉丘)	2	2	2	2	2	大町 康太 山口 輝正 (金沢学院東)	65

石川県高等学校総合体育大会バドミントン競技

平成25年5月31日～6月2日 いしかわ総合スポーツセンター

男子ダブルス - 3

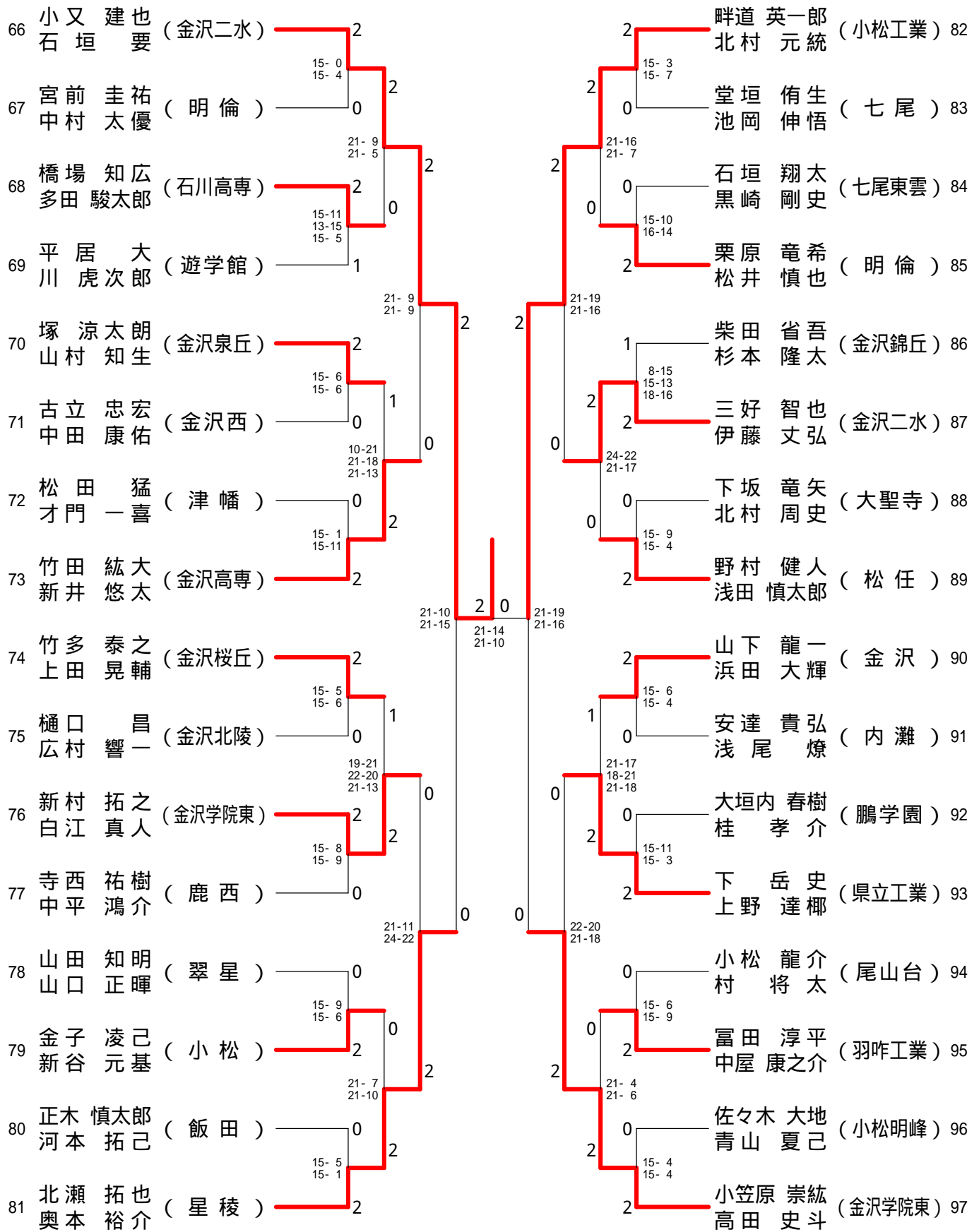

石川県高等学校総合体育大会バドミントン競技

平成25年5月31日～6月2日 いしかわ総合スポーツセンター

男子ダブルス - 4

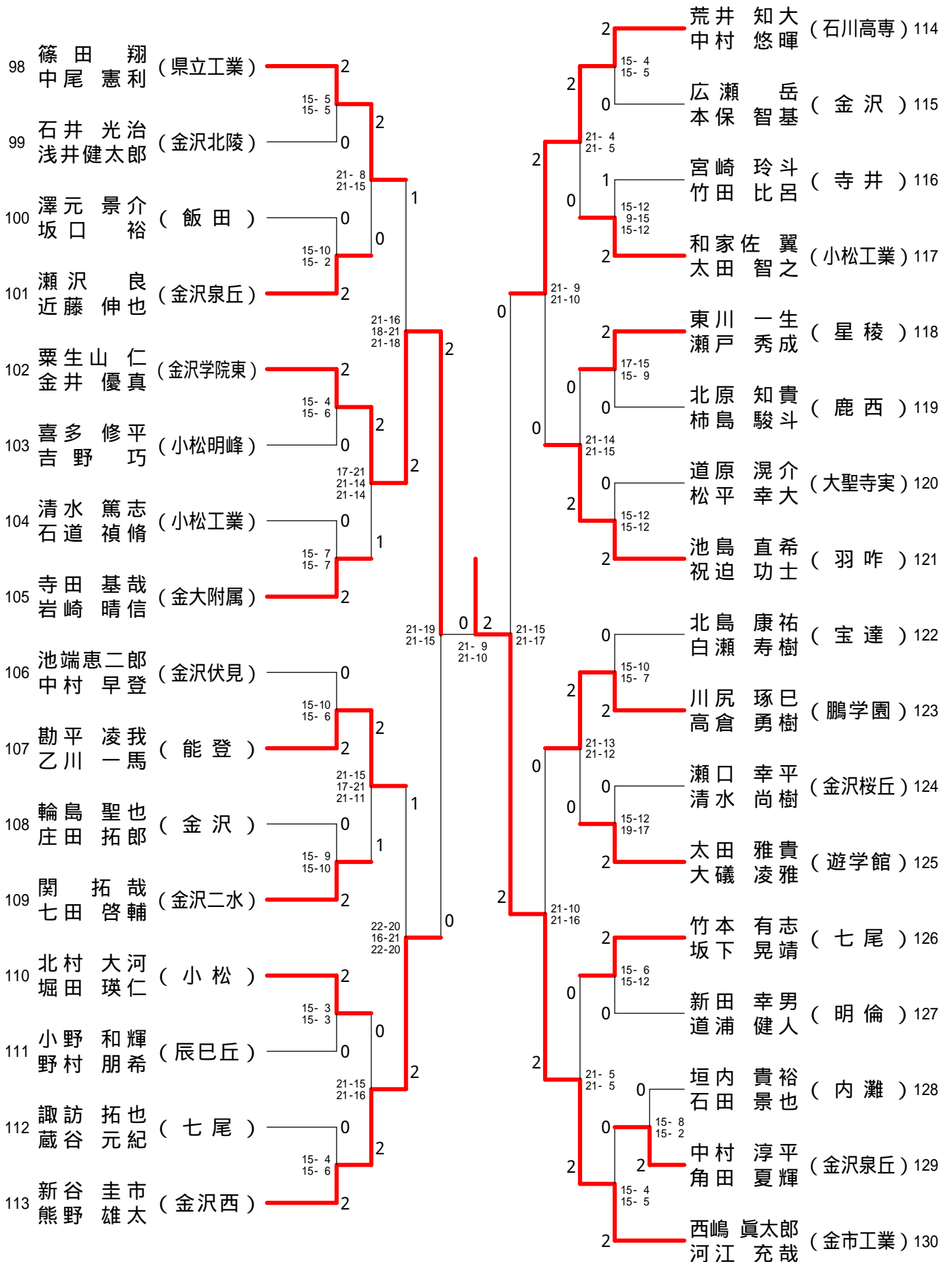

石川県高等学校総合体育大会バドミントン競技

平成25年5月31日～6月2日 いしかわ総合スポーツセンター

男子ダブルス - 5

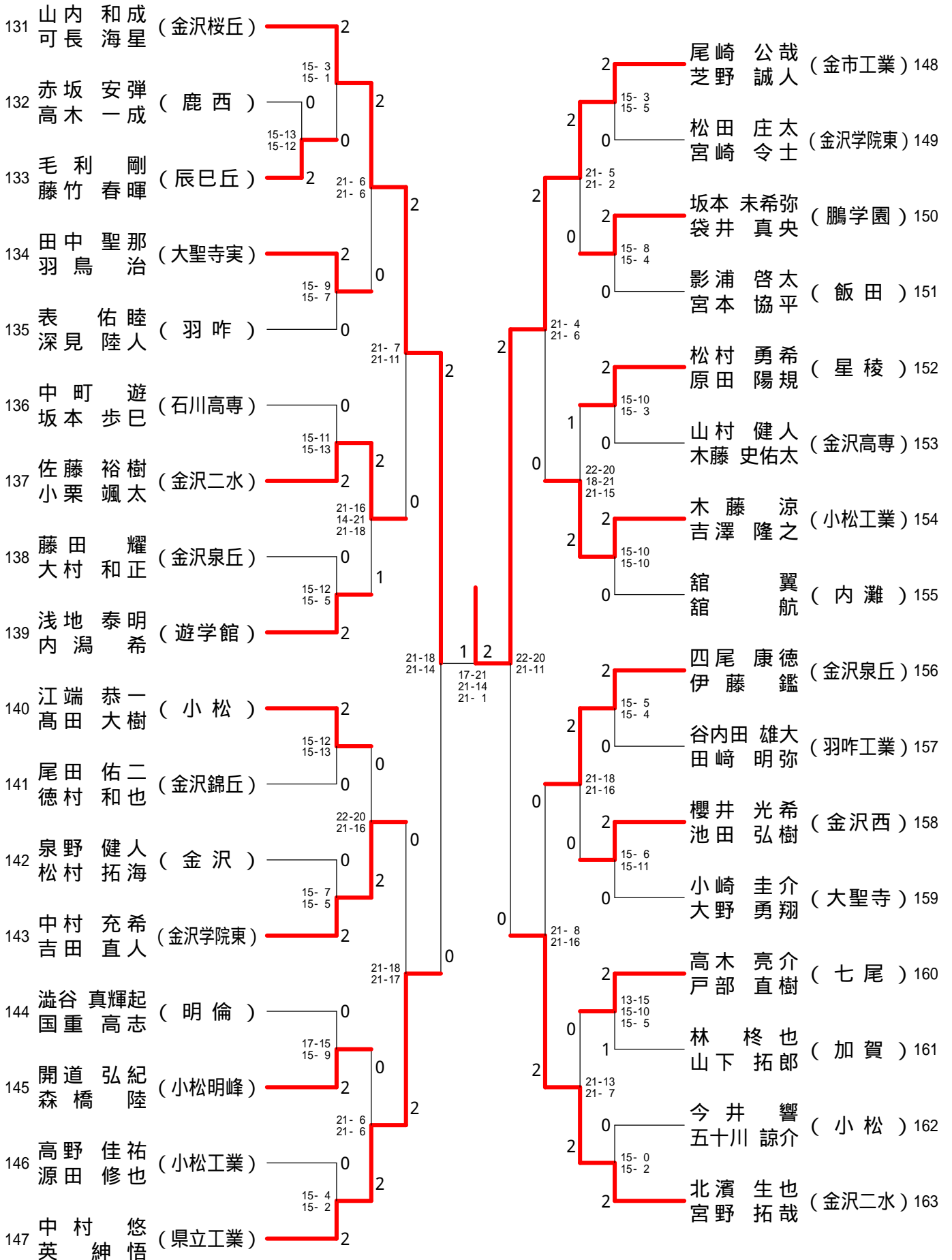

石川県高等学校総合体育大会バドミントン競技

平成25年5月31日～6月2日 いしかわ総合スポーツセンター

男子ダブルス - 6

164	長原 瑛乃 (金市工業)	2	2	2	2	清水 崇士 (七尾東雲)	180
	谷野 啓太	15-0 15-1	2	0	0	中野 翼	
165	芝田 泰孝 (金沢西)	0	2	2	2	松山 颯 (石川高専)	181
	吉尾 仁司	21-7 21-5	0	0	0	上田 哲平	
166	中井 理人 (尾山台)	0	2	0	0	高山 瑞稀 (宝達)	182
	荒木 大樹	15-11 15-11	0	0	0	小谷 勇貴	
167	谷内 直樹 (羽咋工業)	2	2	2	2	瀬戸 大貴 (小松工業)	183
	本田 悠馬	21-13 21-11	0	0	0	松崎 真悟	
168	中野 良祐 (明倫)	0	2	0	0	中山 現暉 (金沢)	184
	吉田 峻	15-6 15-8	2	0	2	城田 大樹	
169	山下 真輝 (金沢二水)	2	2	0	0	高島 英隆 (松任)	185
	渡邊 太一	11-21 21-16 21-17	0	2	2	加野 悠介	
170	山崎 嘉之 (飯田)	0	1	0	0	足田 貫人 (鹿西)	186
	石坂 智也	15-4 15-3	2	2	2	松本 翼	
171	徳野 敦洋 (県立工業)	2	2	1	2	池上 駿介 (小松明峰)	187
	楮 勝一	21-12 21-11	1	2	2	高原 広明	
172	折戸 昂介 (金沢学院東)	2	2	2	2	上谷 洸平 (津幡)	188
	佐分 圭佑	15-7 15-5	2	2	2	坂口 拓海	
173	三丈 拓未 (大聖寺実)	0	2	0	0	増田 涼也 (金沢北陵)	189
	高橋 広也	21-10 21-15	2	0	0	西村 宥亮	
174	石川 雄太郎 (金沢泉丘)	0	2	0	0	中山 航 (金沢桜丘)	190
	三浦 紘	15-11 18-16	0	1	1	鈴木 駿介	
175	佐々木 拓巳 (寺井)	2	2	0	2	中村 健介 (翠星)	191
	吉川 友海也	23-25 21-12 21-6	0	2	2	北中 淳人	
176	船山 嘉人 (七尾)	2	2	2	2	山村 弘司 (小松)	192
	松井 一樹	15-9 18-16	1	0	0	岡田 雅大	
177	堀 佑介 (遊学館)	0	1	0	0	手取 雄太 (内灘)	193
	北川 航大	20-22 21-14 21-17	1	2	2	西川 洸太	
178	川 哲平 (鵬学園)	0	2	0	0	杉木 拓弥 (大聖寺)	194
	濱口 遼也	15-5 15-7	2	2	2	桂田 凌雅	
179	高田 健斗 (北陸学院)	2	2	2	2	岸 健次 (星稜)	195
	原 慎治	15-1 15-0	2	2	2	森吉 航平	

石川県高等学校総合体育大会バドミントン競技

平成25年5月31日～6月2日 いしかわ総合スポーツセンター

男子ダブルス - 7

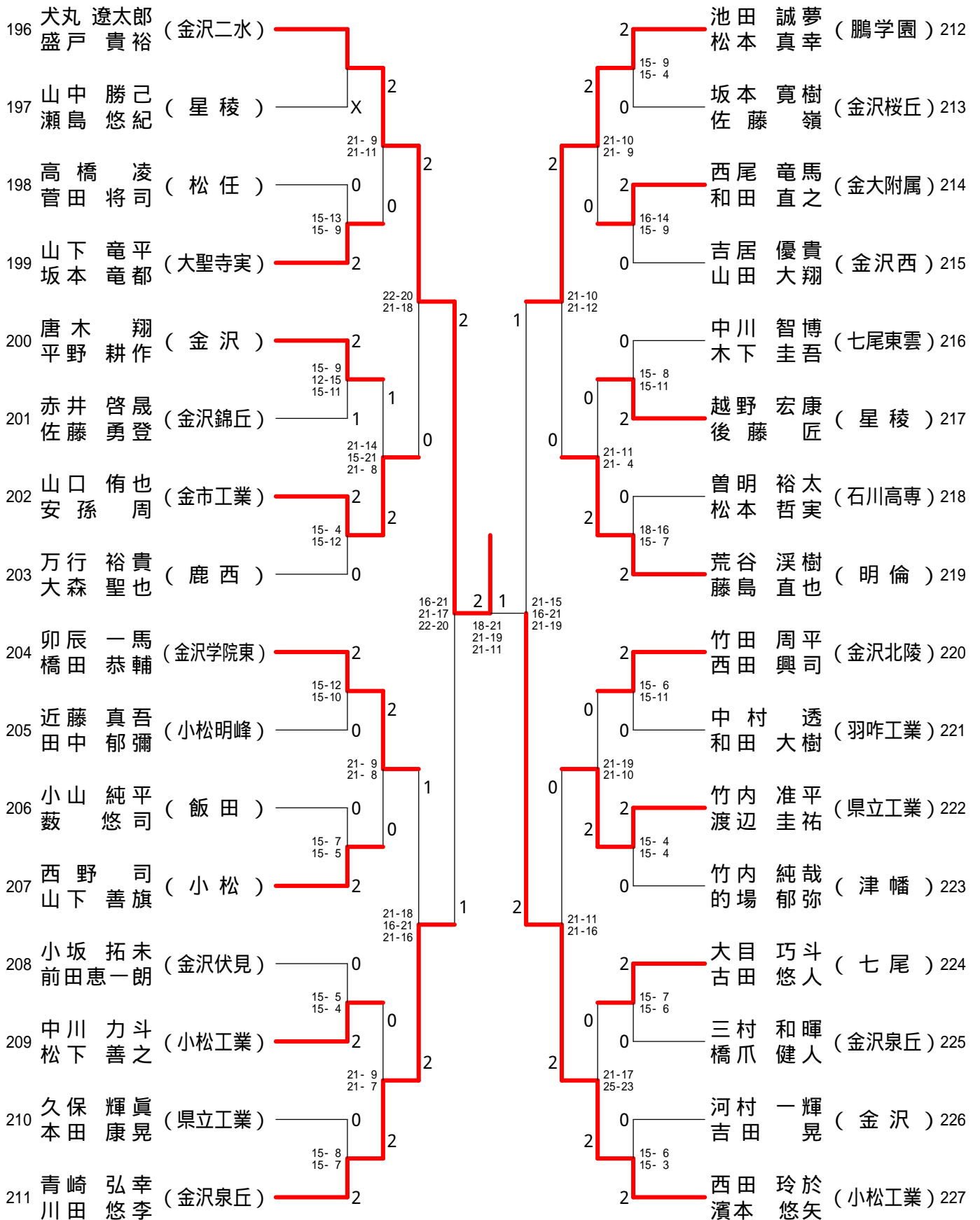

石川県高等学校総合体育大会バドミントン競技

平成25年5月31日～6月2日 いしかわ総合スポーツセンター

男子ダブルス - 8

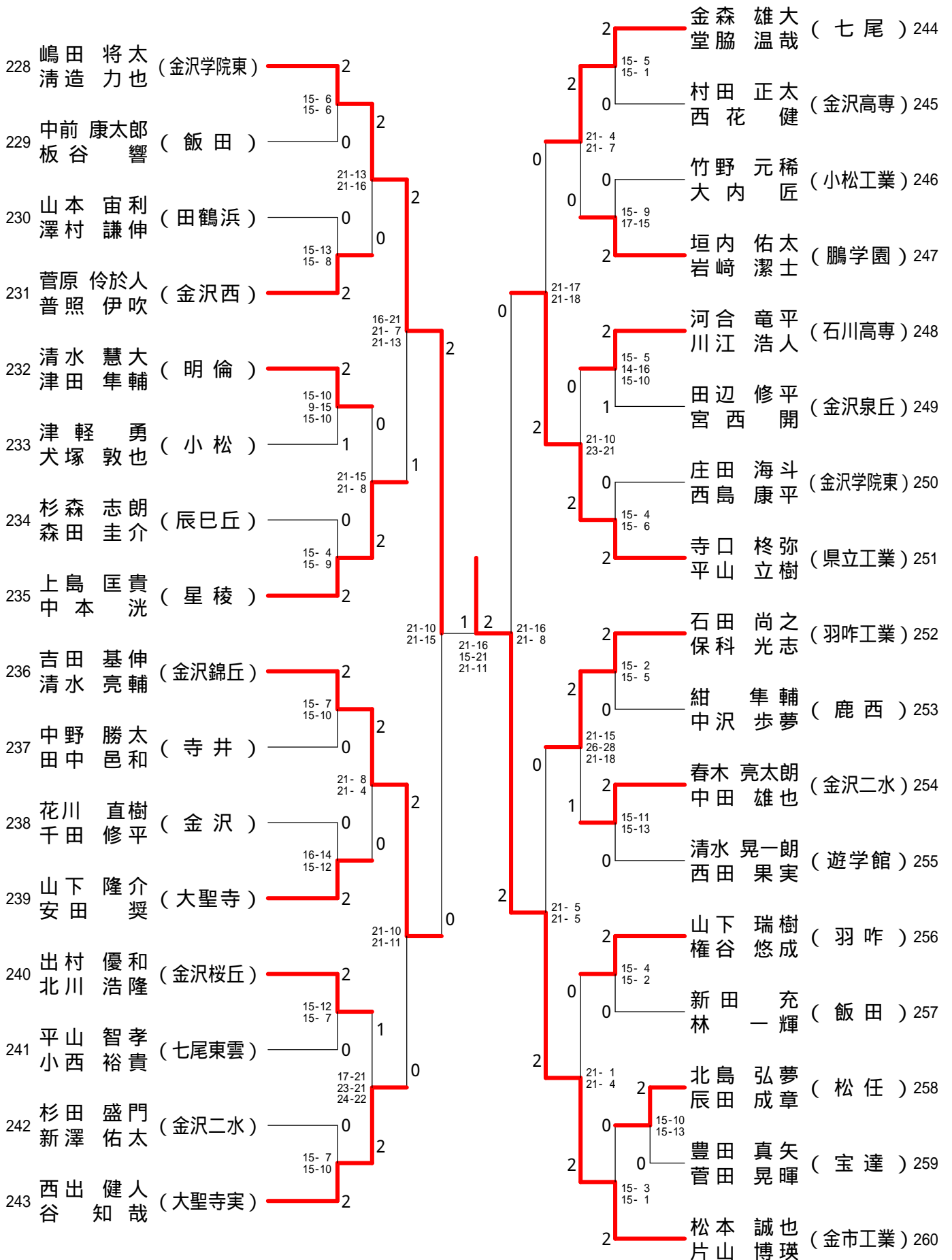

石川県高等学校総合体育大会バドミントン競技

平成25年5月31日～6月2日 いしかわ総合スポーツセンター

男子シングルス - 1

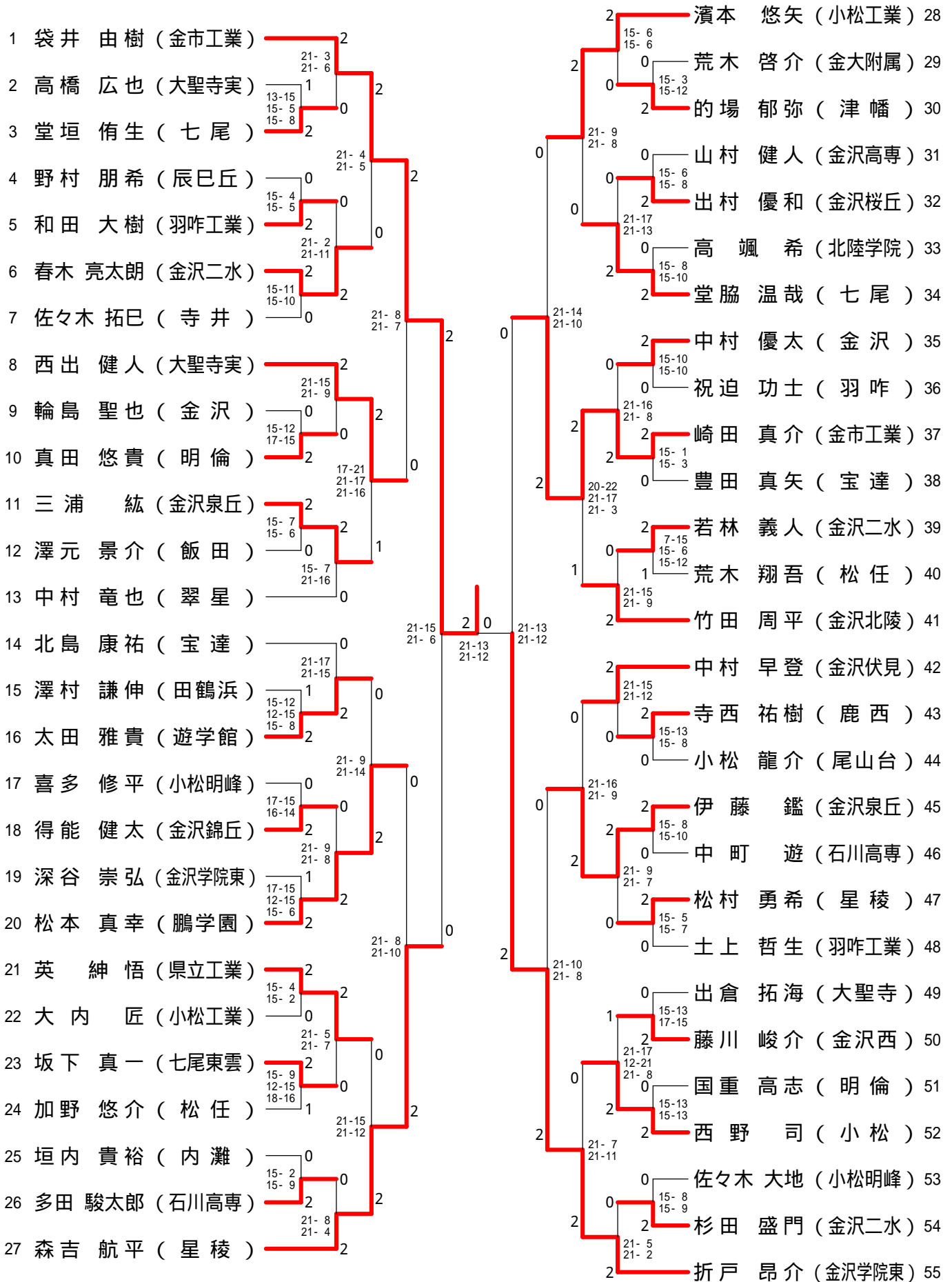

石川県高等学校総合体育大会バドミントン競技

平成25年5月31日～6月2日 いしかわ総合スポーツセンター

男子シングルス - 2

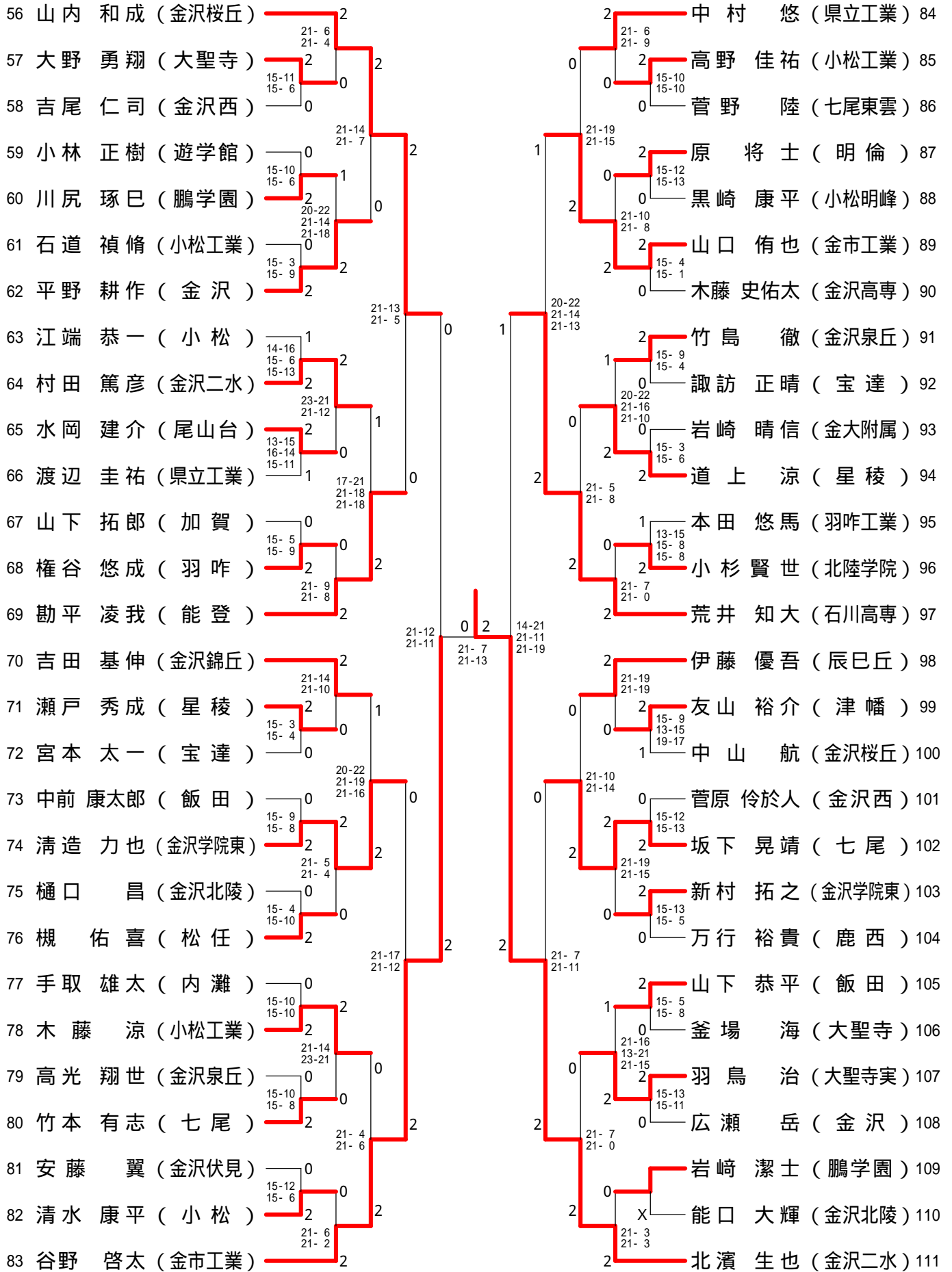

石川県高等学校総合体育大会バドミントン競技

平成25年5月31日～6月2日 いしかわ総合スポーツセンター

男子シングルス - 4

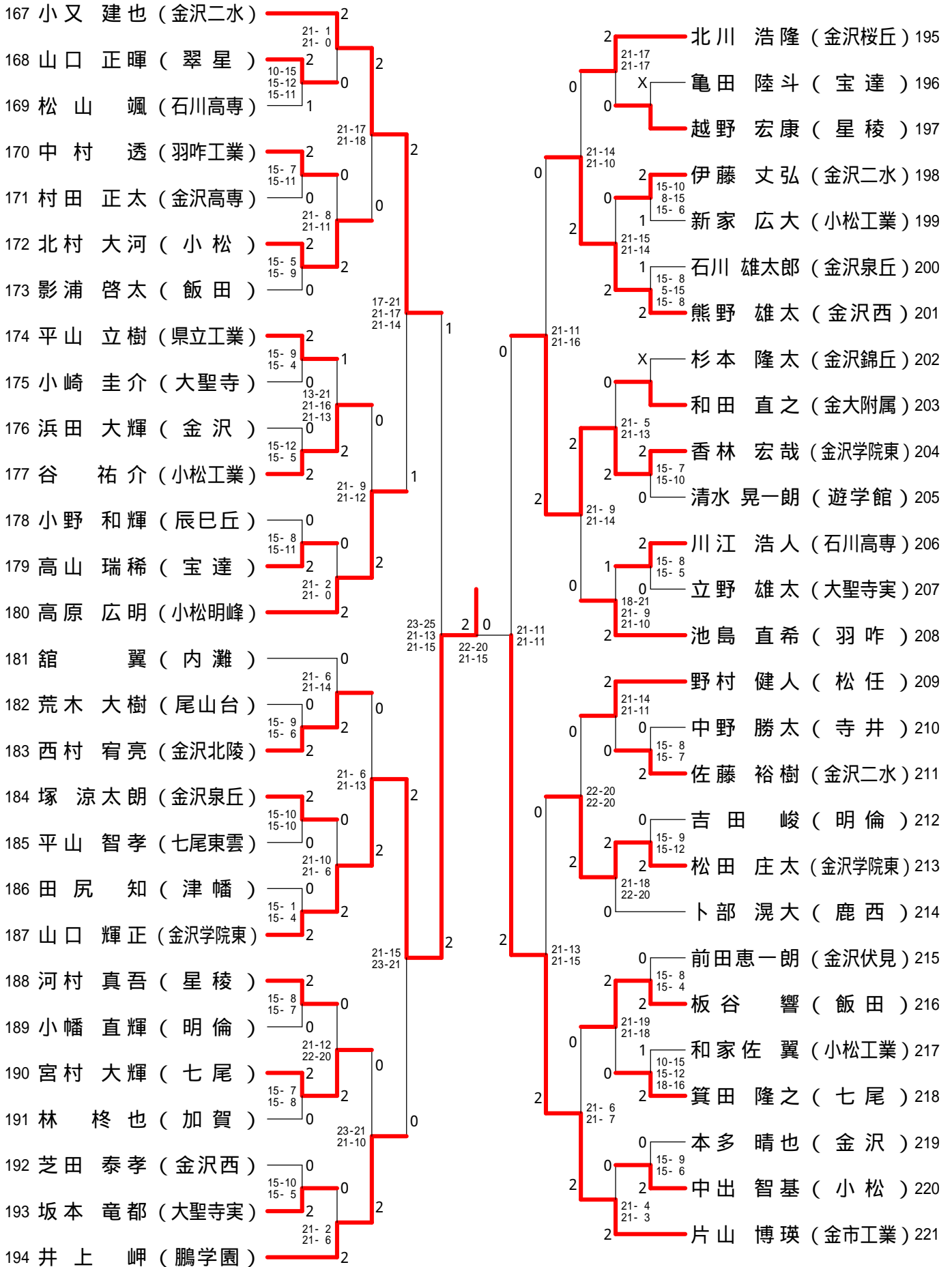

石川県高等学校総合体育大会バドミントン競技

平成25年5月31日~6月2日 いしかわ総合スポーツセンター

男子シングルス - 5

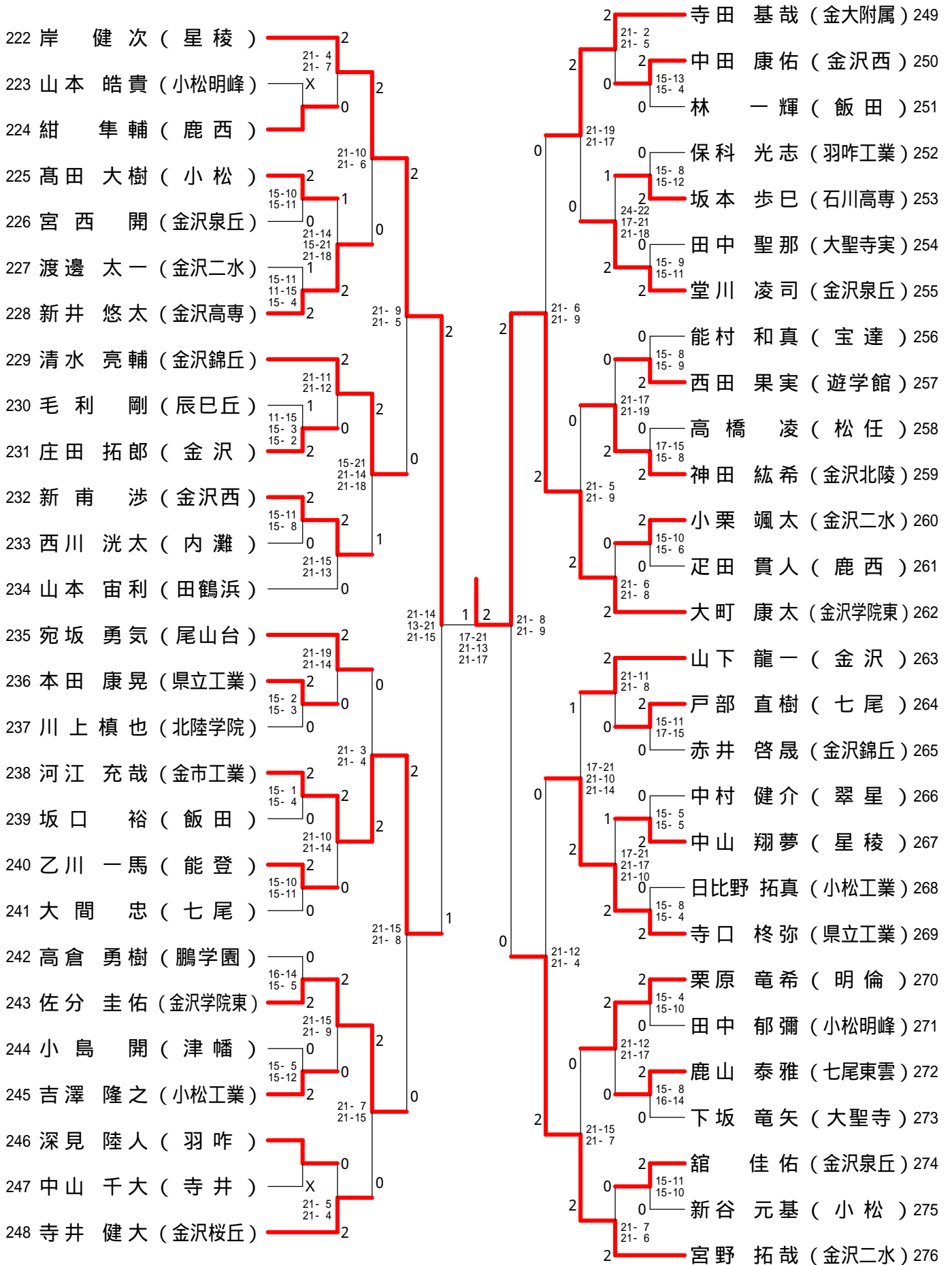

石川県高等学校総合体育大会バドミントン競技

平成25年5月31日～6月2日 いしかわ総合スポーツセンター

男子シングルス - 6

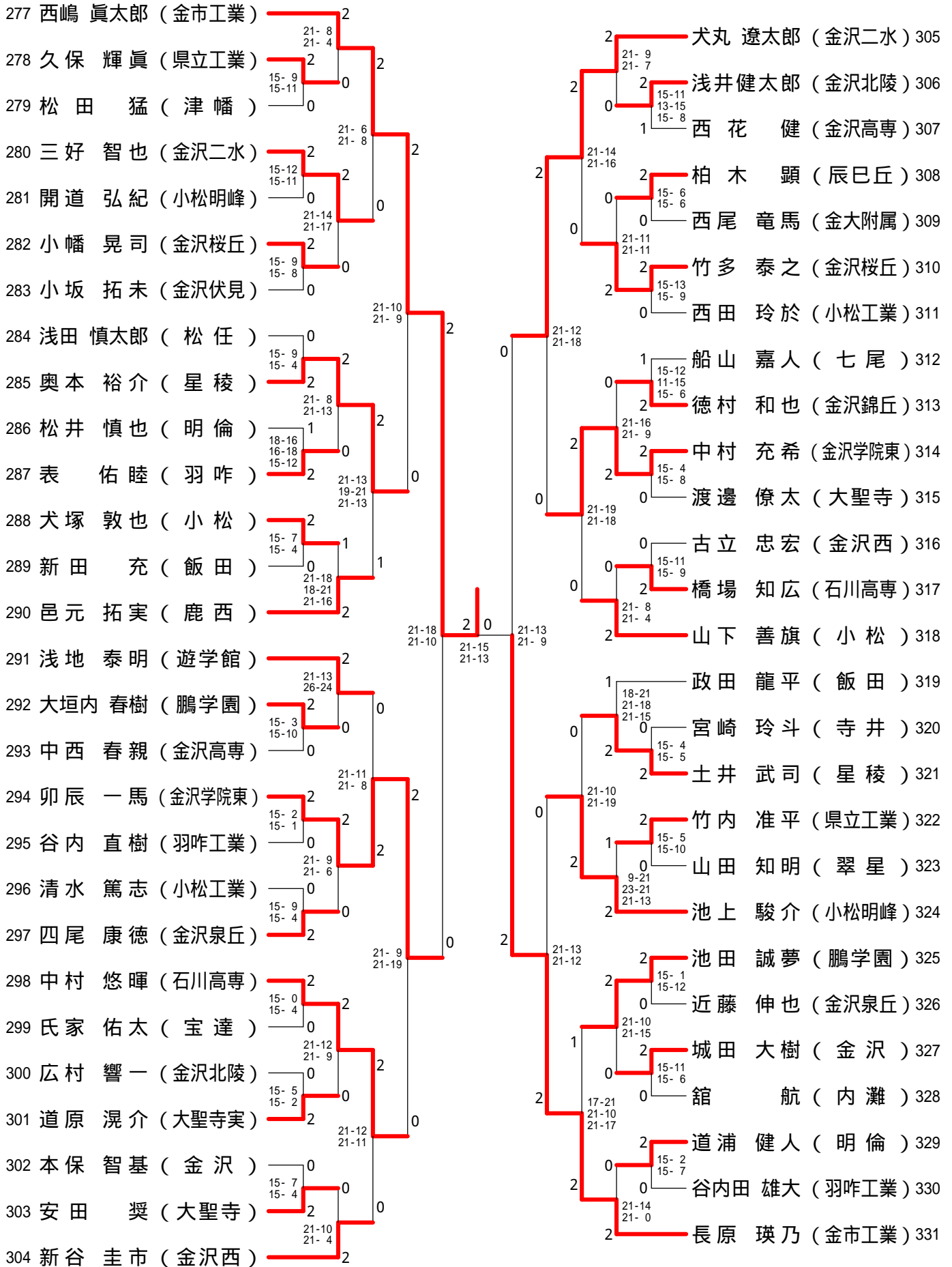

石川県高等学校総合体育大会バドミントン競技

平成25年5月31日～6月2日 いしかわ総合スポーツセンター

男子シングルス - 7

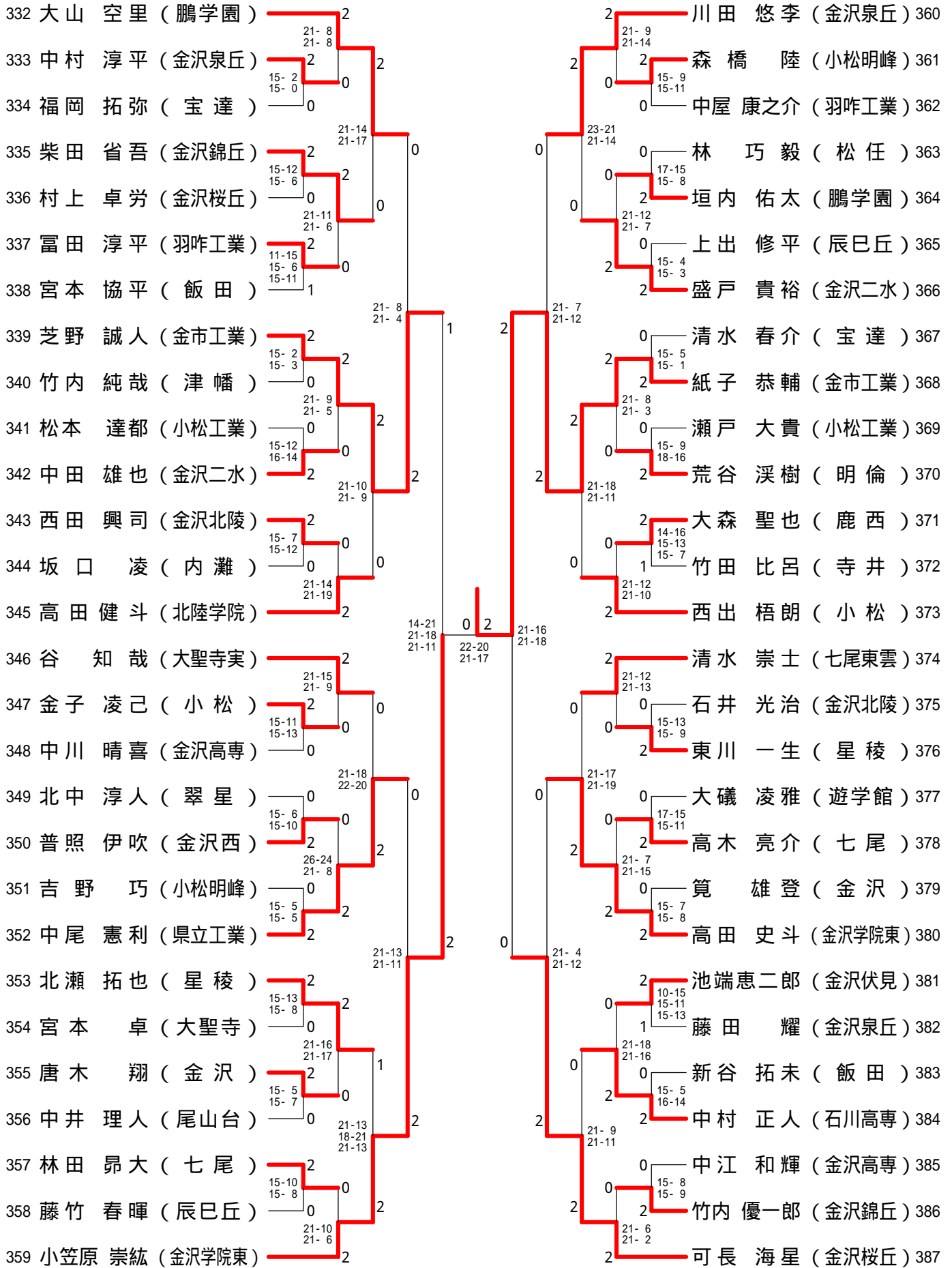

石川県高等学校総合体育大会バドミントン競技

平成25年5月31日～6月2日 いしかわ総合スポーツセンター

男子シングルス - 8

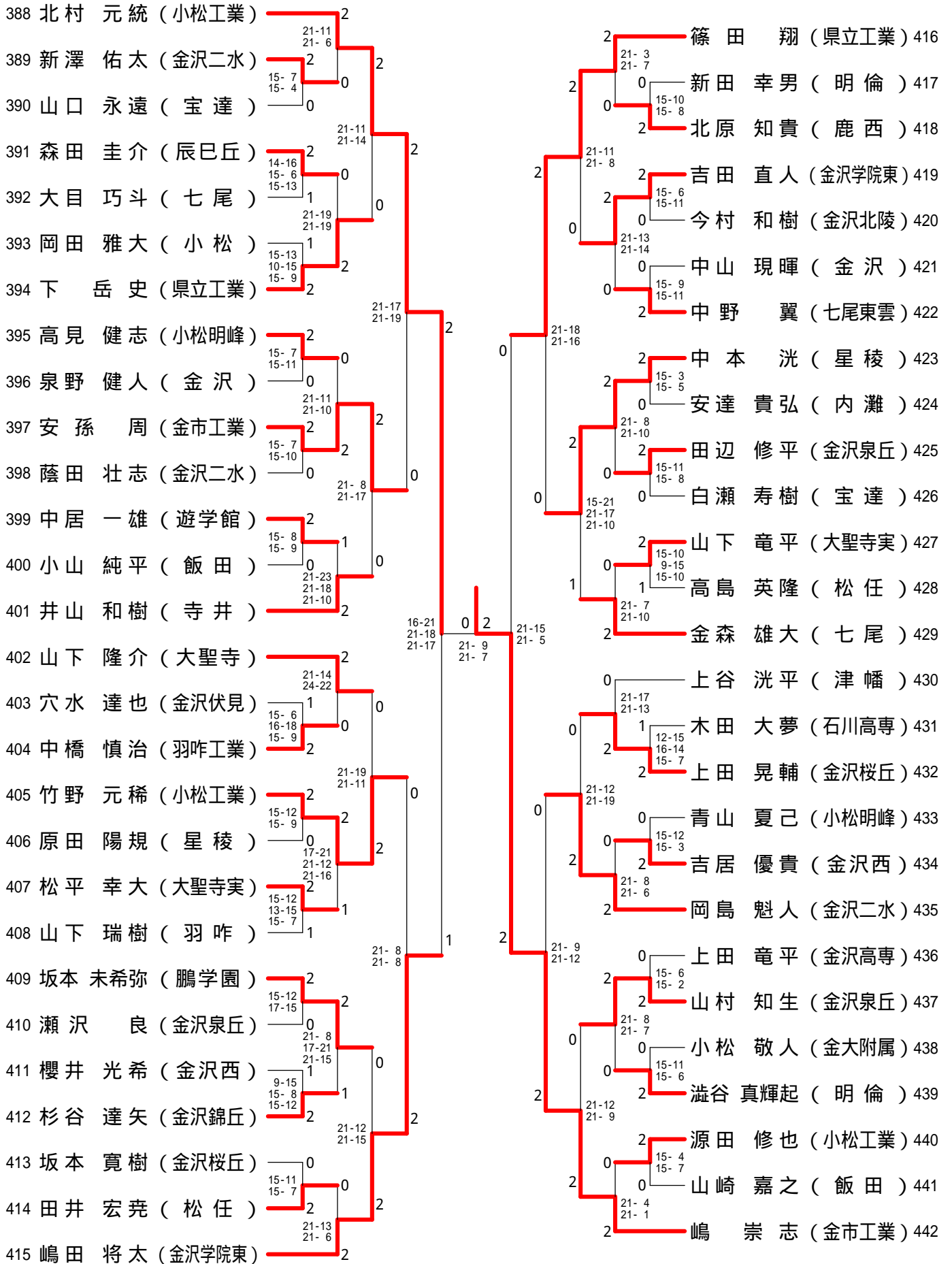

石川県高等学校総合体育大会バドミントン競技

平成25年5月31日～6月2日 いしかわ総合スポーツセンター

女子ダブルス - 1

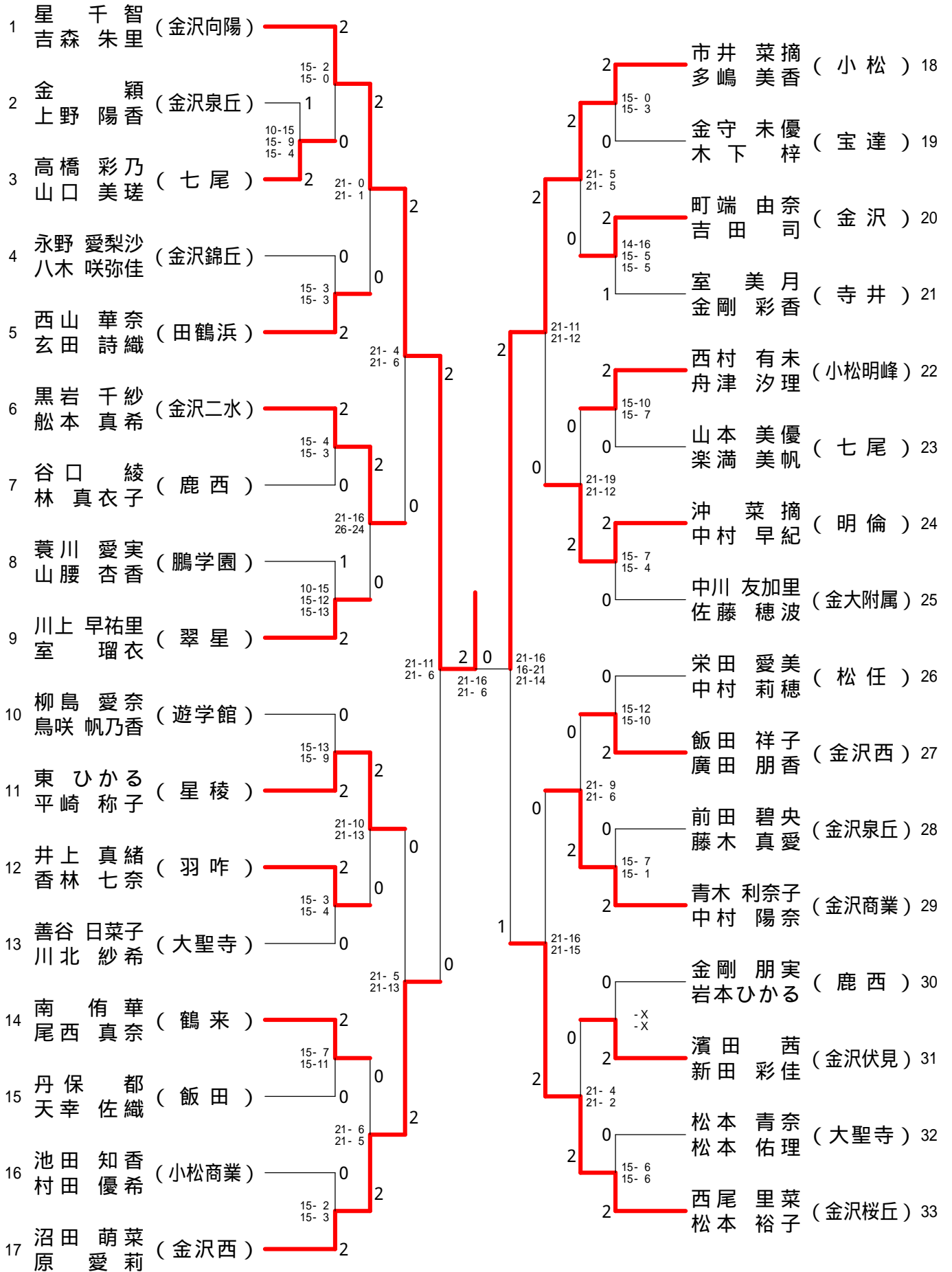

石川県高等学校総合体育大会バドミントン競技

平成25年5月31日～6月2日 いしかわ総合スポーツセンター

女子ダブルス - 2

34	錦川 愛 若狭 莉奈 (鵬学園)	2	池田 佳世 多田 晴香 (金沢二水)	50
		15-4 15-5		15-2 15-4
35	向彩 步 川上 遥香 (明倫)	0	山口 七海 田中 樹里 (小松工業)	51
		21-5 21-13		21-6 21-9
36	田町 怜菜 寺坂 彩 (羽咋)	0	杭田 安加里 瀬川 莉子 (石川高専)	52
		15-4 15-13		15-4 15-6
37	木藤 夕湖 山内 つきの (県立工業)	2	谷本 珠穂 高峰 果央莉 (金沢泉丘)	53
		21-6 21-6		21-15 21-11
38	東春 希実 東 郁実 (大聖寺)	2	板谷 朋美 大友 千夏 (尾山台)	54
		15-7 15-5		17-15 15-6
39	東優 里 伊藤 菜七 (金沢北陵)	0	山崎 遥 百海 さやか (七尾)	55
		21-17 21-17		21-17 21-15
40	佐々木 瑞希 谷村 遥花 (金沢伏見)	2	京谷 真悠子 北 萌々子 (金沢錦丘)	56
		15-7 15-1		17-15 15-7
41	豊田 樹里 清水 裕江 (宝達)	0	津田 優奈 板谷 祐里 (田鶴浜)	57
		21-9 21-6		21-9 21-17
42	松原 佳苗 吉村 美里 (金沢西)	2	中村 英莉沙 竹多 由那 (金沢学院東)	58
		15-8 15-12		15-5 15-12
43	西村 奈津 藤井 麻友子 (鹿西)	0	石田 奈々 五宝 美彩 (遊学館)	59
		21-19 21-17		21-16 21-13
44	伴場 有紀 田中 風光 (小松商業)	1	南 沙也加 杉本 怜 (金沢商業)	60
		15-5 15-6		15-3 15-3
45	行永 千里 山本 歩 (金沢)	0	木下 南 茶谷 有沙 (羽咋工業)	61
		19-21 21-16 21-15		21-9 21-10
46	青山 遥香 谷 彩香 (金沢商業)	2	松本 理佐 西出 奈央 (小松明峰)	62
		15-1 15-10		15-4 15-8
47	中農 美咲 池之上 楓 (松任)	0	廣田 茉衣子 寺田 美悠 (星稜)	63
		21-14 21-19		21-2 21-10
48	本橋 茉美 任田 妃菜 (寺井)	0	宿谷 実希 南 光美 (金沢)	64
		15-10 15-7		15-0 15-0
49	向井 沙希 井上 小百合 (七尾東雲)	2	一木 美佑 山田 麻由 (北陸学院)	65

石川県高等学校総合体育大会バドミントン競技

平成25年5月31日～6月2日 いしかわ総合スポーツセンター

女子ダブルス - 3

66	白石 愛 茄 (金沢向陽)	2	能 瑛 子 (金沢二水)	82
	荒 木 絵	15-6 15-1	能 田 月 花	15-7 15-9
67	坂本 愛 依 (県立工業)	0	永井 理 紗 子 (大聖寺)	83
	谷 川 有 純	21-6 21-6	森 晴 佳	21-19 21-16
68	田中 美 希 (金沢桜丘)	1	瀬川 桐 子 (宝達)	84
	本 晴 奈	13-15 15-11 15-6	石井 な つ み	15-4 15-0
69	吉田 紗 季 (金 沢)	2	川端 早 紀 (小 松)	85
	松 島 加 奈 子	21-3 21-2	渡 部 真 実	21-17 21-17
70	生田 敦 子 (小松工業)	2	坂本 美 帆 (遊学館)	86
	川 端 里 奈	15-6 15-3	西 結 依 菜	15-9 10-15 15-7
71	池島 梨 子 (鹿 西)	0	坂本 莉 萌 (鵬学園)	87
	山 崎 沙 弥 香	21-14 21-11	小 村 佳 穂	22-20 21-14
72	石井 真 貴 (金沢伏見)	2	小島 珠 恵 (鹿 西)	88
	東 夏 帆	15-4 15-8	松 本 亜 弓	15-6 15-5
73	浦野 明 日 香 (内 灘)	0	沼田 夢 菜 (星 稜)	89
	中 川 穂 春	21-8 21-12	浅野 真 由	24-22 21-17
74	高橋 李 奈 (辰巳丘)	2	笹野 祥 代 (飯 田)	90
	江 上 真 優	15-3 15-6	岩 住 さ くら	15-11 15-13
75	鈴鹿 晴 菜 (加 賀)	0	奥村 桃 子 (金沢錦丘)	91
	牧 田 琴 美	21-8 21-11	観 音 優 美	25-23 21-19
76	山岸 彩 乃 (羽 咋)	1	神田 七 洋 (明 倫)	92
	広 島 麻 鈴	16-14 15-17 15-4	三 浦 優 翔	-X -X
77	横江 由 莉 香 (小松明峰)	2	浜松 明 美 (小松商業)	93
	藤 井 瑛 美	21-10 21-8	中 川 郁 美	21-5 21-11
78	赤坂 彩 奈 (金沢泉丘)	2	高 阜 緒 梨 (金沢商業)	94
	夷 藤 若 奈	15-8 15-11	清 水 萌 香	15-8 15-10
79	手古 若 那 (七 尾)	0	山口 麗 奈 (七 尾)	95
	室 木 美 波	21-9 21-14	山 崎 加 菜	21-2 21-8
80	北口 富 美 佳 (田 鶴 浜)	0	藤田 紗 矢 香 (金 沢 西)	96
	瀬 戸 真 優	15-2 15-4	大 杉 栞 加	15-2 15-2
81	篠田 茉 耶 (金 沢 西)	2	荒北 友 理 恵 (金沢学院東)	97
	寺 田 真 理		福 原 美 咲	

石川県高等学校総合体育大会バドミントン競技

平成25年5月31日～6月2日 いしかわ総合スポーツセンター

女子ダブルス - 4

98	羽田 歩衣 平井 菜緒	(羽咋)	2	2	元 満理奈 岡本 采女	(金沢伏見)	114
			15-2 15-3	2			
99	板谷 春菜 坂井 美穂	(金沢錦丘)	0	2	寺尾 美紅 八幡 彩紀	(小松)	115
			21-13 21-19	2			
100	中村 真優 大瀬 奈緒	(金沢商業)	0	0	林 明日香 南 茉緒	(鹿西)	116
			15-10 15-11	0			
101	見神 愛茄 北島 由衣	(七尾)	2	2	鈴木 亜衣理 大西 麗	(大聖寺)	117
			21-18 21-10	0			
102	折内 李緒 中口 真奈	(寺井)	2	0	前多 日菜子 熊野 香名	(金沢二水)	118
			17-15 15-13	0			
103	安野 里穂 杉本 祐綺	(金沢泉丘)	0	0	長坂 祐希 松本 美幸	(翠星)	119
			21-3 21-8	0			
104	上松 ひなの 白石 菜々	(金大附属)	0	2	中村 有希 加茂野 瑞希	(金沢桜丘)	120
			15-3 15-2	2			
105	澤田 佳奈子 鳥毛 由梨	(鵬学園)	2	0	松江 美穂 千秋 愛里	(小松明峰)	121
			21-11 21-7	0			
106	村本 唯結 安田 結	(石川高専)	0	2	松木 優梨華 林 遥香	(大聖寺実)	122
			-X -X	0			
107	斉藤 優香 角谷 栞奈	(松任)	2	2	松田 千明 村田 彩音	(金沢西)	123
			21-15 21-8	0			
108	加藤 莉乃 木村 春香	(金沢)	0	2	宝達 ほのか 中出 聖奈	(小松商業)	124
			15-10 15-4	2			
109	徳田 彩佳 安場 青海	(北陸学院)	2	2	田村 樹奈 宮崎 恵利花	(津幡)	125
			21-12 21-9	2			
110	開道 優希 網 ちなみ	(宝達)	2	2	坂口 聖奈 中村 彩乃	(鶴来)	126
			-X -X	0			
111	小石 侑万 中溝 彩乃	(明倫)	0	2	勘山 彩羽 田辺 夏美	(金沢北陵)	127
			21-2 21-0	2			
112	浦根 希実 後藤 美月	(飯田)	0	2	中西 未悠 辻 麻衣	(遊学館)	128
			15-1 15-0	2			
113	吉浦 鈴夏 藤村 沙妃	(金沢向陽)	2	2	酒井 有希 井野山 佳穂	(金沢商業)	129
			15-2 15-3	2			
			21-11 21-10	0			
			15-5 15-8	2			
			21-11 21-10	0			
			15-9 15-6	2			
			21-9 21-15	0			
			15-6 15-6	2			
			21-13 22-20	2			
			15-9 15-7	2			
			30-28 21-18	2			
			15-13 15-9	2			
			19-21 21-19 21-12	0			
			15-8 15-3	2			
			21-3 21-6	1			
			10-15 15-10 15-8	0			
			21-4 21-5	0			
			15-2 15-2	2			

石川県高等学校総合体育大会バドミントン競技

平成25年5月31日～6月2日 いしかわ総合スポーツセンター

女子ダブルス - 5

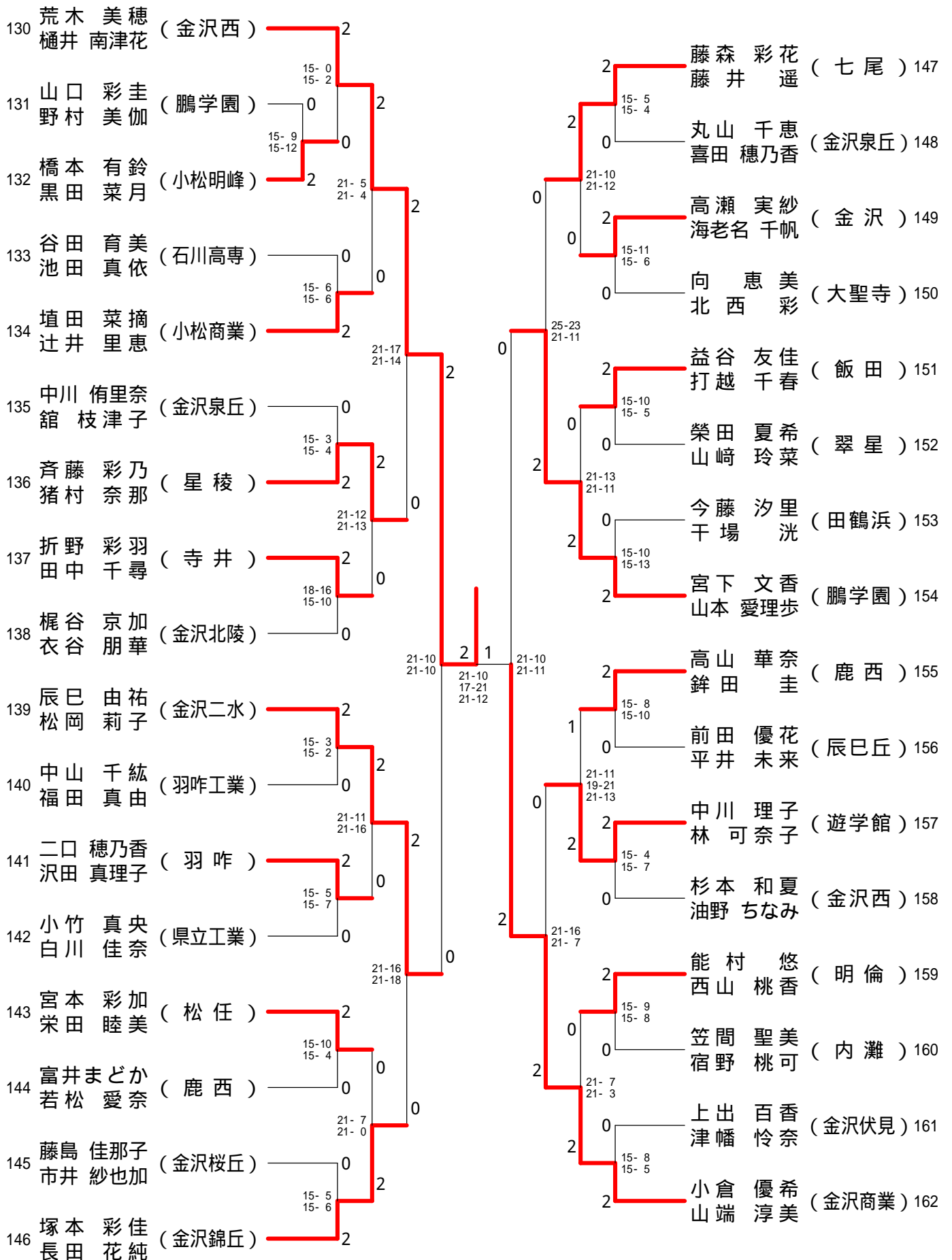

石川県高等学校総合体育大会バドミントン競技

平成25年5月31日～6月2日 いしかわ総合スポーツセンター

女子ダブルス - 6

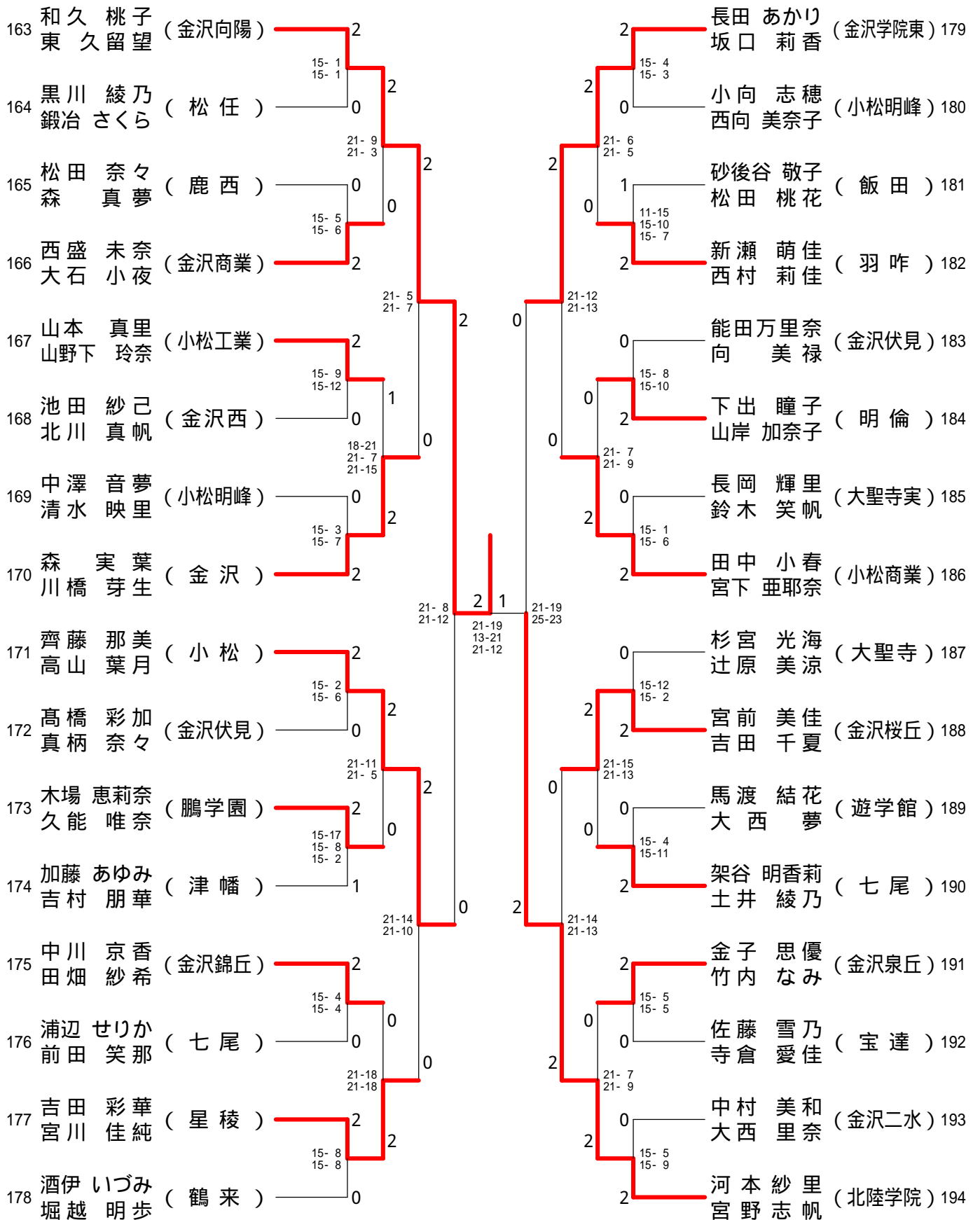

石川県高等学校総合体育大会バドミントン競技

平成25年5月31日～6月2日 いしかわ総合スポーツセンター

女子ダブルス - 7

195	鳥居 真希 花谷 真理 (金沢桜丘)	2	2	2	小野 菜保 桃井 伶実 (金沢向陽) 211	2	2	2
		15-1 15-2	0	2		15-2 15-2	0	2
196	北川 麻衣 本村 実穂 (小松商業)	0	2	2	佃 綺梨 畝田 和佳 (翠星) 212	0	2	2
		21-9 21-4	0	2		21-5 21-5	0	2
197	中穂 乃花 土田 麻未 (小松明峰)	2	2	2	西本 外茂美 生田 里奈 (小松工業) 213	2	2	2
		15-11 15-8	0	2		16-14 15-6	0	2
198	山田 麻未 松 聖良 (金沢)	0	2	2	多賀 杏佳 角田 莉奈 (金沢伏見) 214	0	2	2
		14-21 21-15 21-16	0	2		21-8 21-11	0	2
199	松田 悠希 上本 沙季 (金沢西)	2	2	2	福田 那美 山崎 愛理 (羽咋工業) 215	0	2	2
		15-5 15-3	0	2		15-7 15-5	0	2
200	竹越 百音 西村 美穂 (大聖寺)	0	2	2	中谷 瑠里 西川 舞 (小松商業) 216	0	2	2
		21-5 21-5	0	2		21-4 21-1	0	2
201	加藤 奏子 山口 優果 (鹿西)	0	2	2	寺坂 唯 前 千尋 (七尾) 217	0	2	2
		15-12 15-2	0	2		15-8 15-9	0	2
202	塚本 彩香 西谷 あさみ (遊学館)	2	2	2	榎田 沙希 松谷 加奈子 (星稜) 218	2	2	2
		17-21 21-12 21-18	0	2		21-7 21-12	0	2
203	山崎 雅步 西谷 菫 (金沢学院東)	2	2	2	眞田 めい 武腰 歩佑 (寺井) 219	2	2	2
		15-2 15-1	0	2		15-10 16-18 17-15	0	2
204	三野 奈央 表 理子 (宝達)	0	2	2	村島 瑳映 高木 麻衣 (金沢商業) 220	0	2	2
		21-18 21-19	0	2		21-13 21-14	0	2
205	持田 悠里 増田 真里 (金沢錦丘)	0	2	2	福田 千恵 篠川 美紀 (田鶴浜) 221	0	2	2
		15-5 15-8	0	2		15-7 15-3	0	2
206	板谷 茉樹 丸田 侑茄 (北陸学院)	2	2	2	長沼 結衣 松橋 音奈里 (金沢二水) 222	2	2	2
		21-15 19-21 21-14	0	2		21-17 21-18	0	2
207	山下 莉奈 西村 百合香 (鵬学園)	2	2	2	吉田 光希 新井 桜 (松任) 223	2	2	2
		15-6 12-15 15-6	0	2		15-8 15-8	0	2
208	中嶋 智美 吉田 日向子 (小松)	1	2	2	富井 千尋 宮元 悠花 (七尾東雲) 224	0	2	2
		21-11 21-11	0	2		21-3 21-4	0	2
209	奥村 芽依 神崎 萌映 (鶴来)	0	2	2	宮内 萌花 新屋敷 彩香 (羽咋) 225	0	2	2
		15-0 15-4	0	2		15-4 15-7	0	2
210	稲垣 彩可 今村 愛加 (金沢商業)	2	2	2	天日 香奈 白江 真子 (金沢泉丘) 226	2	2	2

石川県高等学校総合体育大会バドミントン競技

平成25年5月31日～6月2日 いしかわ総合スポーツセンター

女子ダブルス - 8

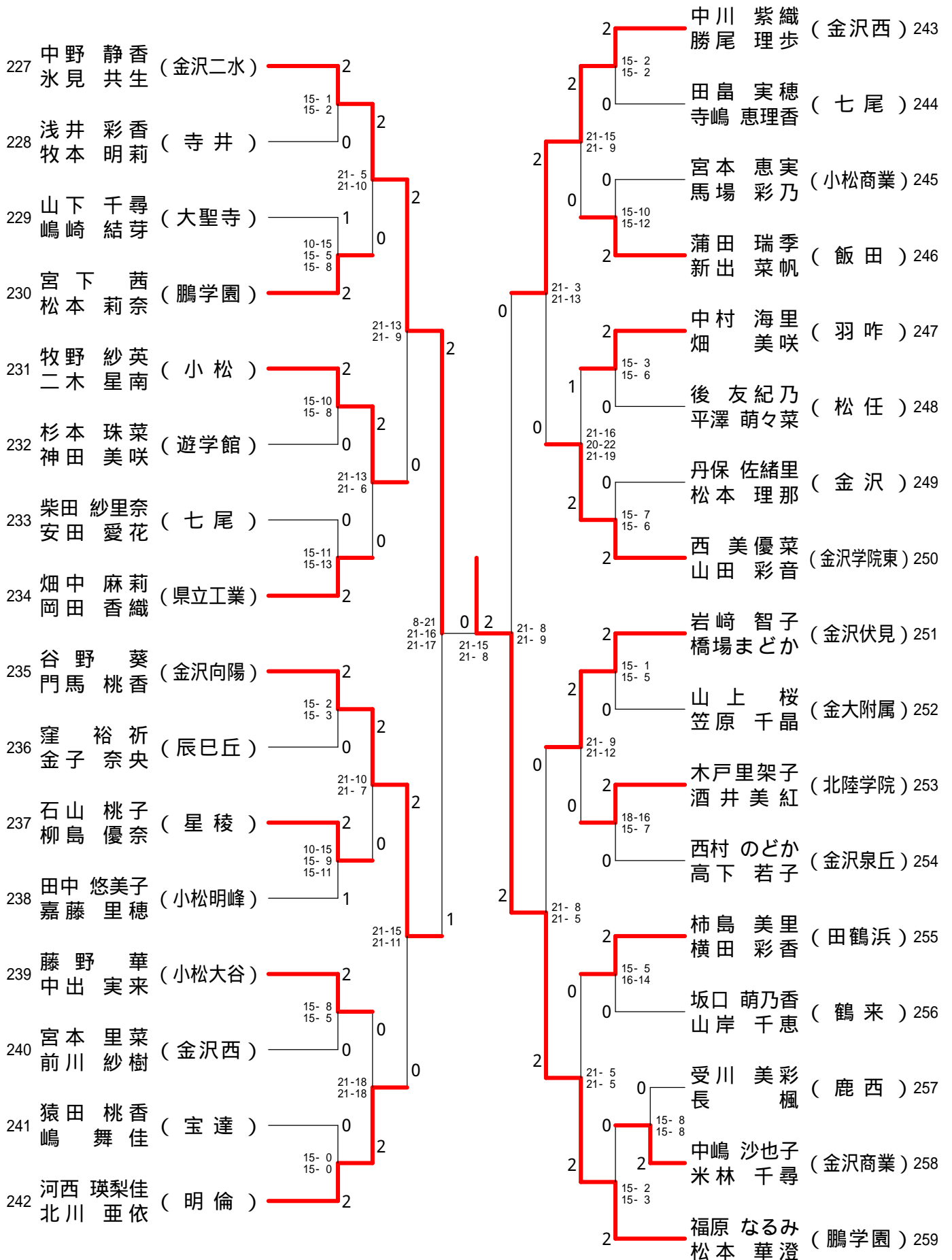

石川県高等学校総合体育大会バドミントン競技

平成25年5月31日～6月2日 いしかわ総合スポーツセンター

女子シングルス - 1

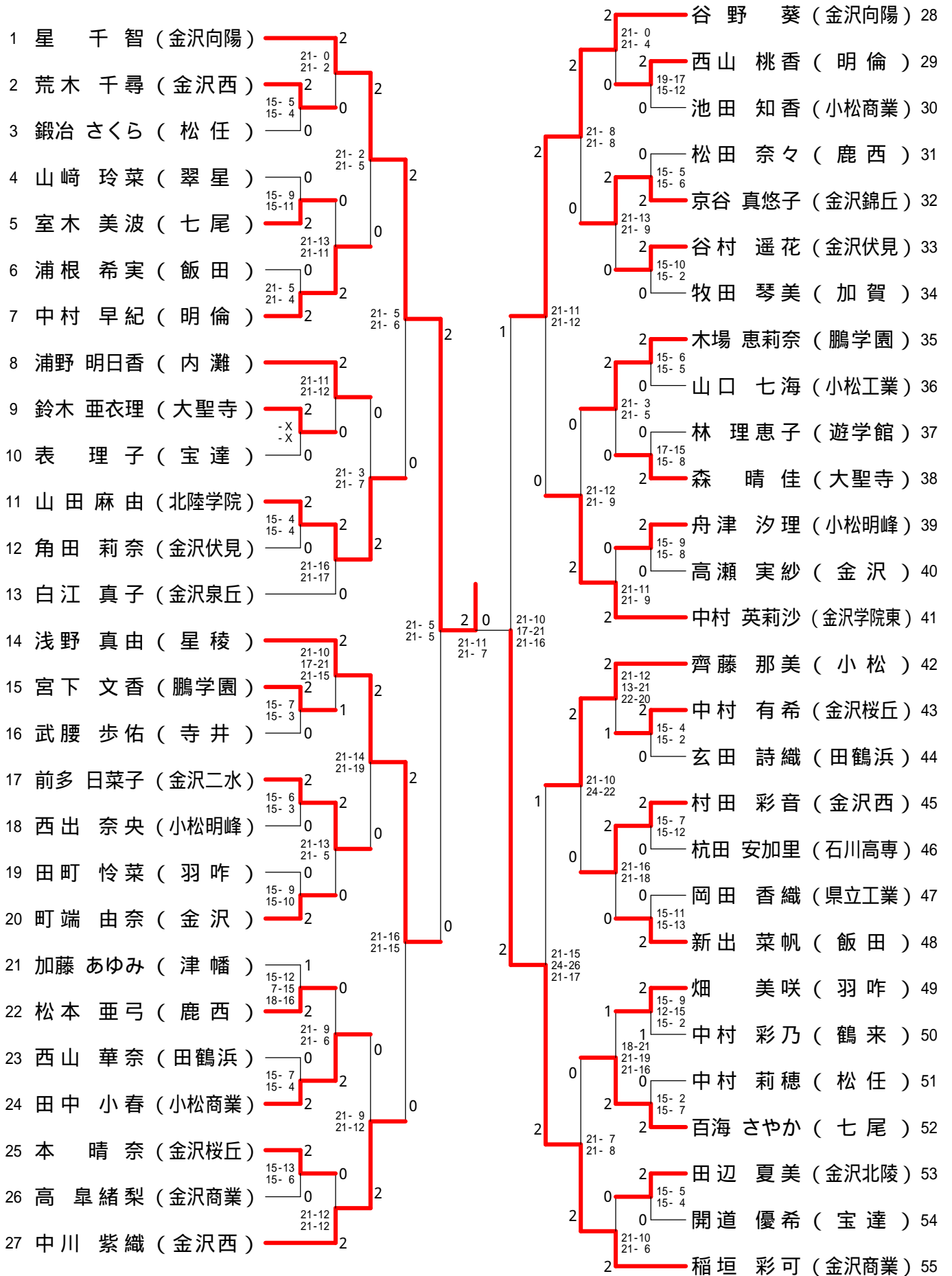

石川県高等学校総合体育大会バドミントン競技

平成25年5月31日～6月2日 いしかわ総合スポーツセンター

女子シングルス - 2

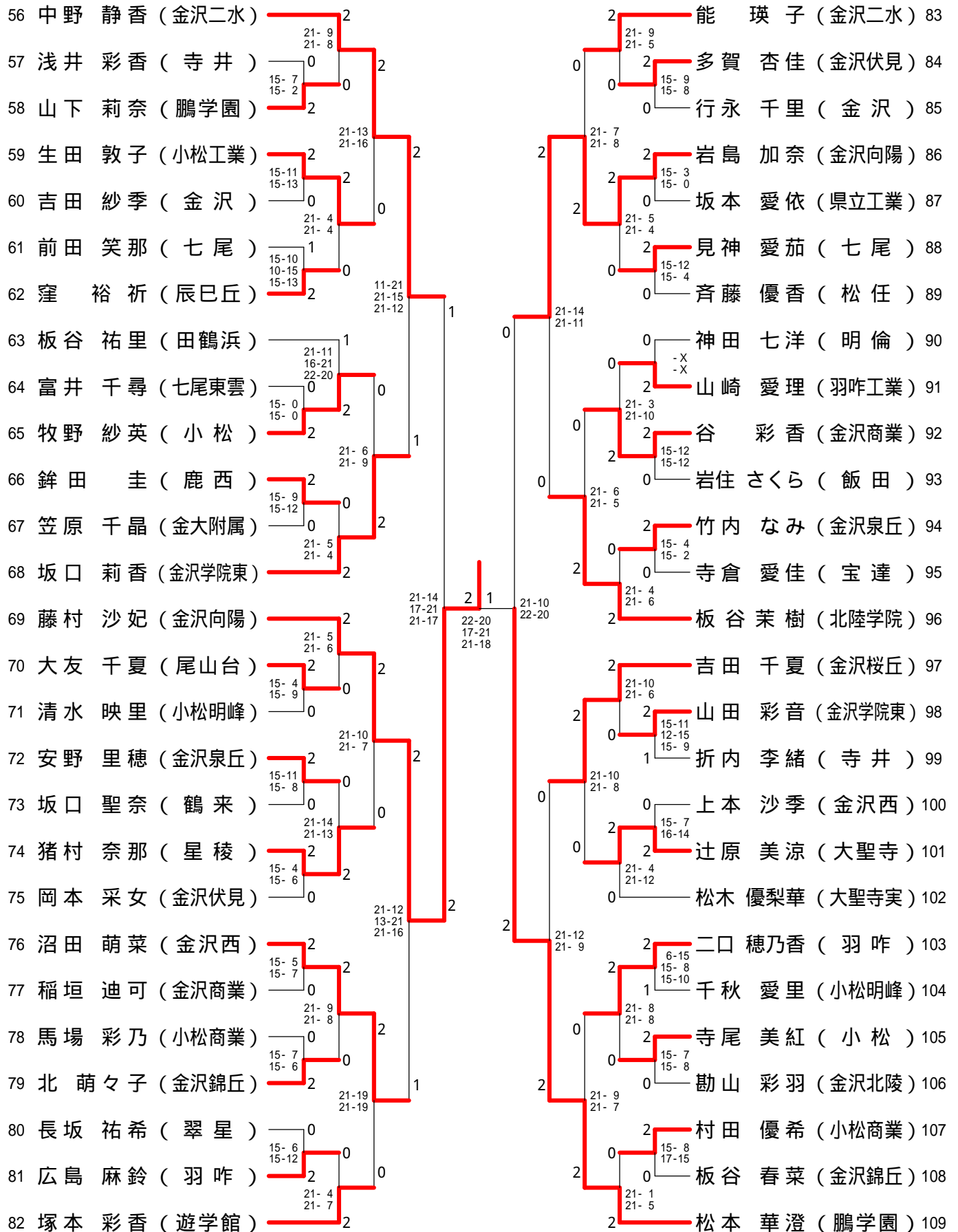

石川県高等学校総合体育大会バドミントン競技

平成25年5月31日～6月2日 いしかわ総合スポーツセンター

女子シングルス - 4

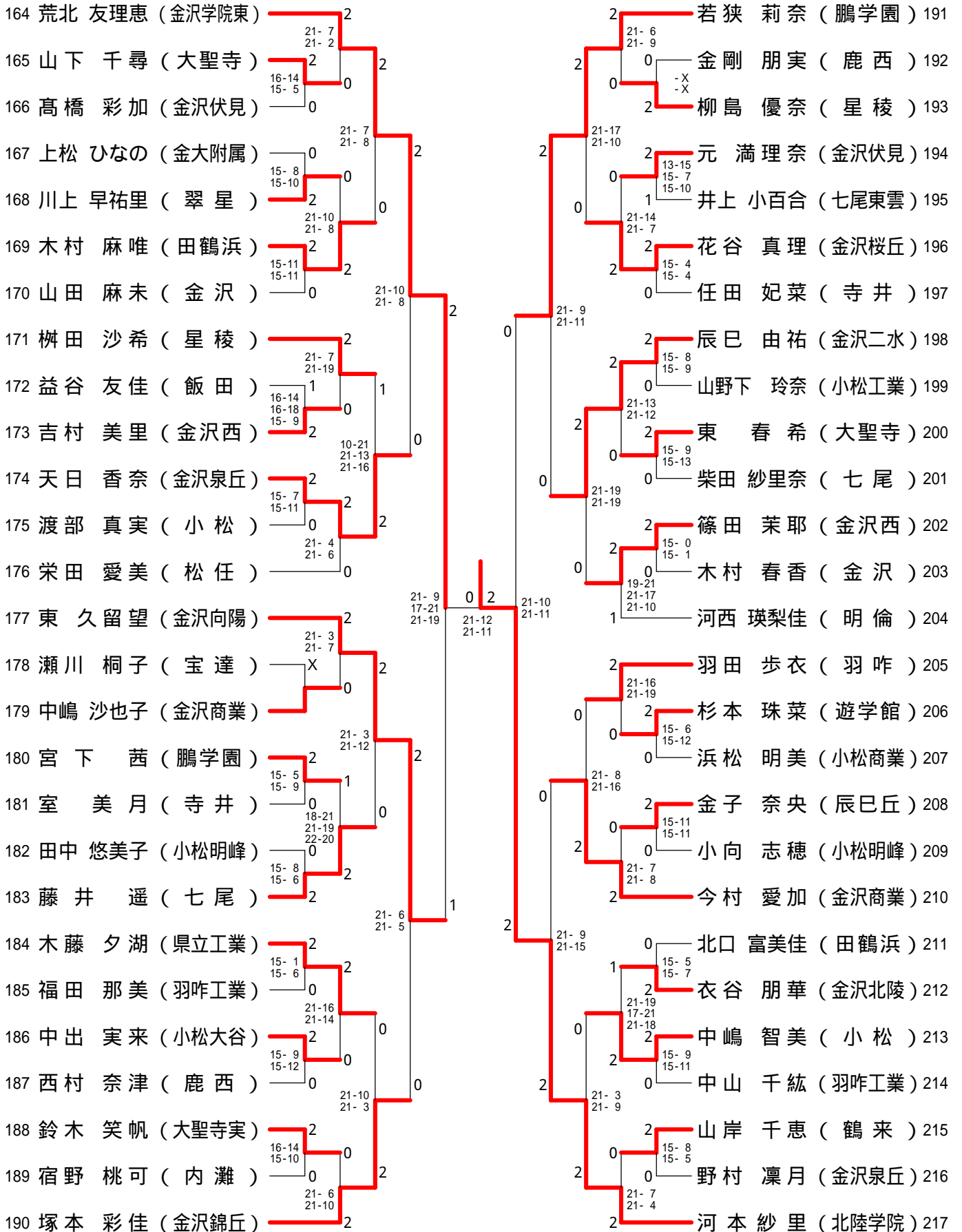

石川県高等学校総合体育大会バドミントン競技

平成25年5月31日～6月2日 いしかわ総合スポーツセンター

女子シングルス - 5

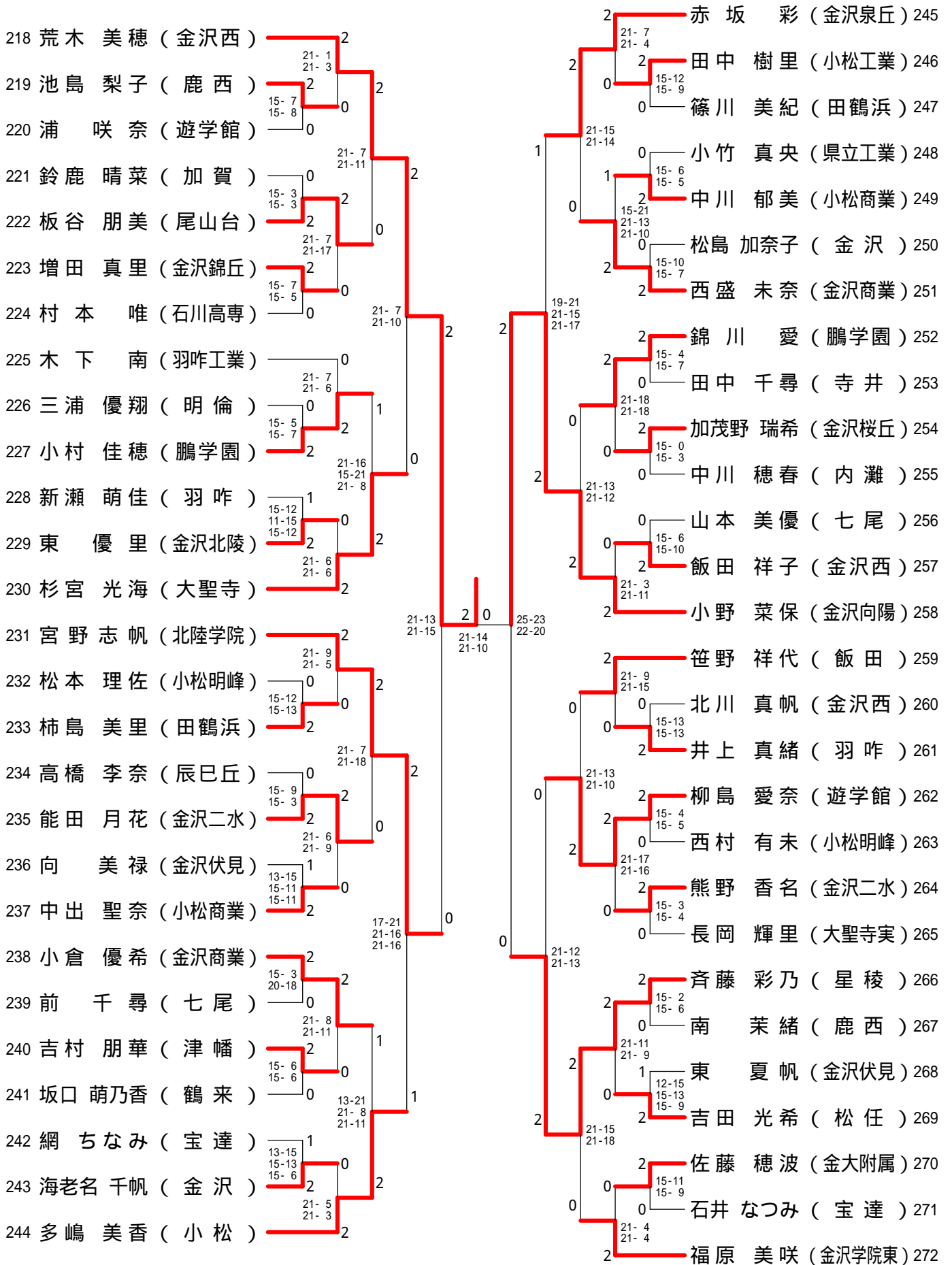

石川県高等学校総合体育大会バドミントン競技

平成25年5月31日～6月2日 いしかわ総合スポーツセンター

女子シングルス - 6

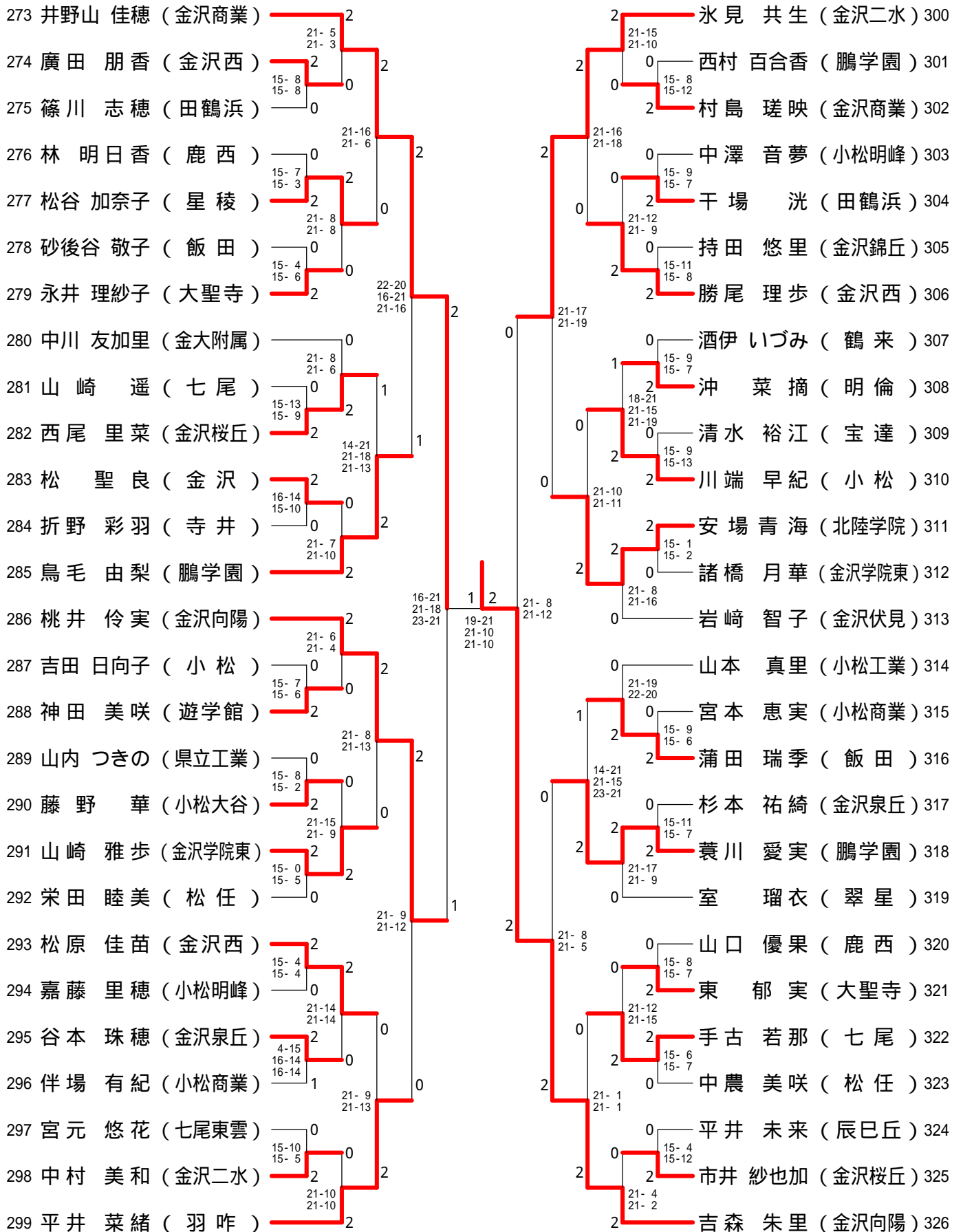

石川県高等学校総合体育大会バドミントン競技

平成25年5月31日～6月2日 いしかわ総合スポーツセンター

女子シングルス - 7

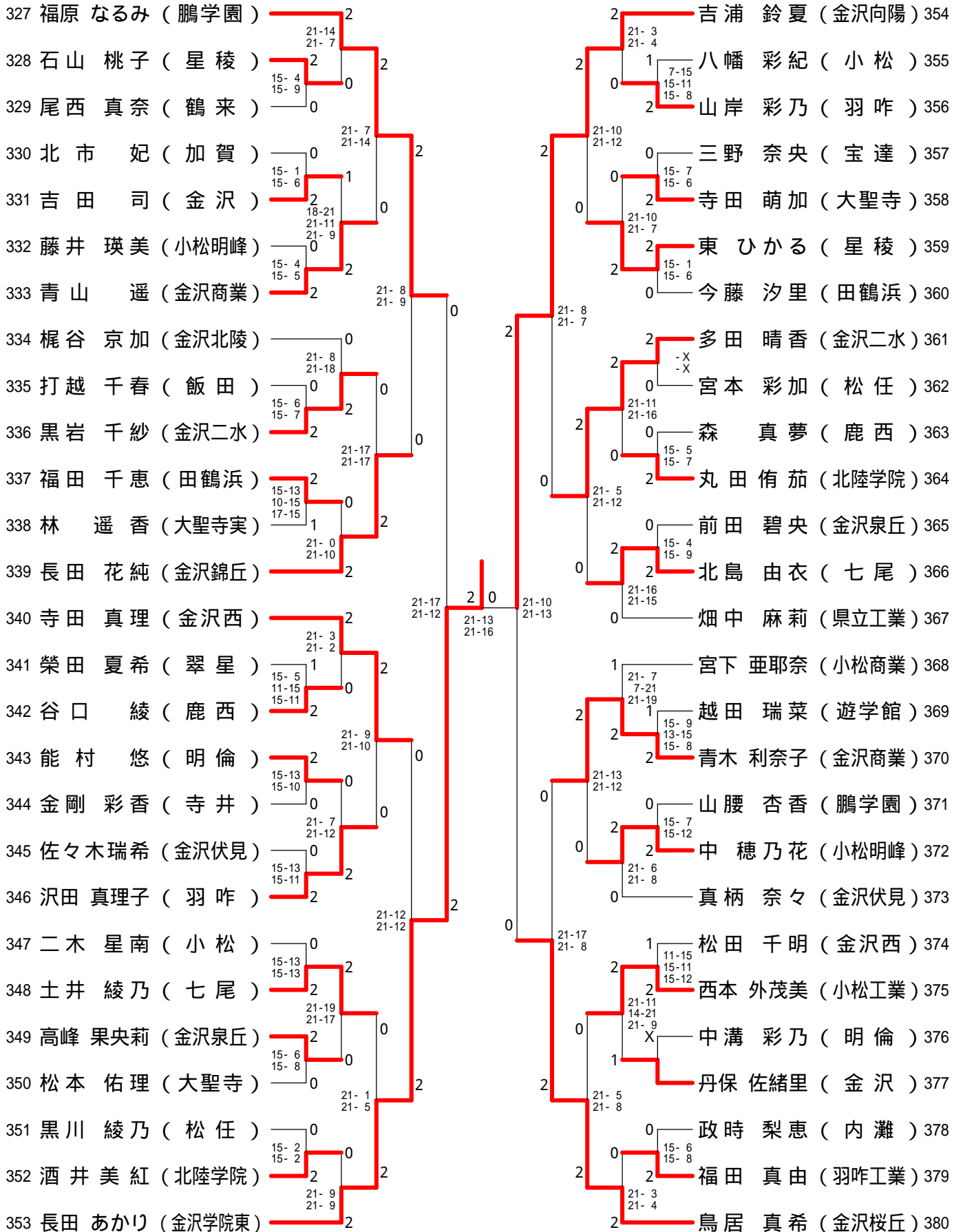

石川県高等学校総合体育大会バドミントン競技

平成25年5月31日～6月2日 いしかわ総合スポーツセンター

女子シングルス - 8

