

石川県高等学校新人バドミントン大会 高校男子ダブルス - 2

横川拓 (金沢市立工)	2	15-2 15-2	2	2	山内一樹 (小松工)	2	15-7 15-0	2	2
山邊浩二郎	2	15-10 16-14	0	2	吉澤拳吾 (金沢)	2	0	0	2
翠遠太 (星稜)	2	21-9 21-6	2	2	浜田博充 (金沢)	2	15-13 15-12	2	2
宮岸雄太	0	15-10 10-15 15-8	2	2	年代琢也 (羽咋)	2	21-11 21-11	2	2
中橋拓治 (羽咋工)	0	15-9 15-5	2	2	中村元彦 (羽咋)	2	0	0	2
木村晃義	1	15-8 12-15 15-10	0	2	森飯大貴 (金沢高専)	2	15-2 15-1	2	2
川端陸大 (七尾東雲)	1	15-10 10-15 15-8	2	2	南恭史 (翠星)	2	15-5 15-13	2	2
田上智平 (小松)	2	21-12 21-8	0	2	田中瞳伊 (鵬学園)	2	17-21 21-13 21-18	2	2
山口晶平 (小松)	2	16-14 10-15 15-5	0	2	田曾亮太 (鵬学園)	2	0	0	2
川口健 (小松)	2	15-9 15-5	2	2	西村匠平 (金沢桜丘)	2	15-10 15-6	2	2
本井光 (加賀)	2	15-10 15-7	2	2	山原竜太郎 (羽咋工)	2	15-9 15-6	2	2
本瀬純樹 (加賀)	0	15-10 15-7	2	2	越前雅文 (羽咋工)	2	15-10 15-8	2	2
田中孝平 (金沢西)	1	15-9 15-12	2	2	横山健志 (七尾)	2	10-15 15-8 15-10	2	2
古川滉 (金沢西)	1	15-10 15-7	2	2	木下哲人 (星稜)	2	19-21 21-13 21-19	2	2
高平哲朗 (游学館)	1	15-5 15-6	0	2	猪村拓也 (金沢北陵)	2	0	0	2
北川文平 (游学館)	1	15-5 15-6	0	2	中村和也 (金沢北陵)	2	15-8 15-7	2	2
佐々木貴浩 (金沢泉丘)	2	21-17 21-17	2	2	西田浩紀 (大聖寺)	2	15-1 15-2	2	2
中川貴博 (金沢泉丘)	2	21-18 19-21 21-15	2	2	佐々木賢太 (金沢泉丘)	2	15-1 15-2	2	2
齊藤遼 (野々市明倫)	0	15-1 15-2	2	2	中本拓磨 (金沢市立工)	2	15-13 17-15	2	2
西村友佑 (野々市明倫)	0	15-1 15-2	2	2	廣瀬敬太 (石川高専)	2	21-7 21-5	2	2
太田光 (尾山台)	2	15-1 15-2	2	2	小原純 (寺井)	2	15-11 15-5	2	2
中村力斗 (尾山台)	2	15-1 15-2	2	2	宮立花善三 (寺井)	2	17-15 15-13	2	2
竹森博紀 (鹿西)	0	15-1 15-2	2	2	新川優矢 (飯田)	2	15-8 15-4	2	2
樋口雄大 (鹿西)	0	15-1 15-2	2	2	山本俊樹 (金大附)	2	15-8 15-4	2	2
上田拓磨 (小松工)	2	15-1 15-2	2	2	江口直也 (金沢)	2	15-8 15-4	2	2
石村峻進 (小松工)	2	15-1 15-2	2	2	杉本翔太 (金沢)	2	15-8 15-4	2	2
津田真人 (石川高専)	2	15-1 15-2	2	2	出村樹慈 (鹿西)	2	15-1 15-5	2	2
谷屋淳一 (石川高専)	2	15-1 15-2	2	2	小山謙 (鹿西)	2	15-1 15-5	2	2
小沢拓也 (大聖寺実)	X	15-1 15-2	2	2	杉山太祐 (金沢西)	2	15-1 15-5	2	2
中田文彦 (大聖寺実)	X	15-1 15-2	2	2	小笹大輝 (松任)	2	15-1 15-5	2	2
五ノ田颯也 (七尾)	2	15-1 15-2	2	2	端瓜田和希 (松任)	2	15-1 15-5	2	2
金谷啓太 (七尾)	2	15-1 15-2	2	2	後藤真人 (小松工)	2	15-1 15-5	2	2
林大地 (野々市明倫)	1	15-1 15-2	2	2	宮本翔悟 (小松工)	2	15-1 15-5	2	2
村中謙太 (野々市明倫)	1	15-1 15-2	2	2	中山大和 (金沢錦丘)	2	15-1 15-5	2	2
北村堯之 (羽咋)	0	15-1 15-2	2	2	中坂下和樹 (金沢錦丘)	2	15-1 15-5	2	2
堀田朋勢 (羽咋)	1	15-1 15-2	2	2	新道郷勇太 (大聖寺実)	2	15-1 15-5	2	2
石塚兼祥 (金沢)	2	15-1 15-2	2	2	手井康介 (野々市明倫)	2	15-1 15-5	2	2
庄田浩章 (金沢)	2	15-1 15-2	2	2	古田光司 (県立工)	2	15-1 15-5	2	2
中井智久 (金沢北陵)	0	15-1 15-2	2	2					
福田峻大 (金沢北陵)	0	15-1 15-2	2	2					
野田雅貴 (金沢辰巳丘)	2	15-1 15-2	2	2					
棚田雅亮 (金沢辰巳丘)	2	15-1 15-2	2	2					
中村弘輝 (金大附)	2	15-1 15-2	2	2					
多田貴康 (金大附)	2	15-1 15-2	2	2					
鍛治拓弥 (大聖寺)	0	15-1 15-2	2	2					
新屋祥平 (大聖寺)	0	15-1 15-2	2	2					
宮崎岳起 (金沢桜丘)	2	15-1 15-2	2	2					
小村理起 (金沢桜丘)	2	15-1 15-2	2	2					
北山明叡 (飯田)	1	15-1 15-2	2	2					
二又亮 (飯田)	1	15-1 15-2	2	2					
坂口寛明 (鵬学園)	2	15-1 15-2	2	2					
亀井浩志 (鵬学園)	0	15-1 15-2	2	2					
谷口岳人 (寺井)	0	15-1 15-2	2	2					
小野雅司 (寺井)	0	15-1 15-2	2	2					
荒井快太 (金沢二水)	2	15-1 15-2	2	2					

石川県高等学校新人バドミントン大会

高校男子ダブルス - 3

荒木隆宏 (金沢市立工)	2	15-1 15-1	2	2	田中成見 (小松工)	2	15-4 15-1	2	田中成見 (小松工)
細野真吾 (野々市明倫)	2	15-10 15-11	0	2	関康行 (七尾)	0	0	2	関康行 (七尾)
齊藤飛鳥 (野々市明倫)	2	15-10 15-11	0	2	松原秀之 (遊学館)	2	18-16 15-9	2	松原秀之 (遊学館)
熊野直弥 (金沢桜丘)	0	21-4 21-6	2	2	澤田茂之 (遊学館)	0	21-18 21-13	0	澤田茂之 (遊学館)
加藤圭悟 (金沢)	2	15-11 15-13	1	0	田中貴之 (金沢)	0	15-6 15-9	2	田中貴之 (金沢)
高本聖吾 (羽咋工)	0	11-15 15-9 15-3	2	0	山口亮介 (金沢東)	2	15-6 15-6	0	山口亮介 (金沢東)
高見佑介 (七尾)	2	-X -X	2	2	紺谷裕平 (金沢東)	0	15-7 15-12	2	紺谷裕平 (金沢東)
平山健世 (津幡)	0	21-8 21-13	2	2	山田豊 (野々市明倫)	2	21-18 21-8	2	山田豊 (野々市明倫)
小堀恭史 (星稜)	2	15-2 15-8	2	2	立田翔太郎 (宝達)	2	15-11 16-14	2	立田翔太郎 (宝達)
岡田拓也 (金沢北陵)	0	16-14 15-11	0	2	武澤圭剛 (金沢西)	0	15-7 10-15 15-7	2	武澤圭剛 (金沢西)
堀内悠友 (金沢泉丘)	2	21-4 21-10	0	0	高橋義和 (七尾東雲)	1	15-13 18-16	0	高橋義和 (七尾東雲)
松波翔吾 (石川高専)	2	16-18 15-8 15-8	1	0	石島透 (石川高専)	2	21-3 21-3	2	石島透 (石川高専)
松本裕道 (寺井)	1	21-18 16-21 21-16	2	0	山下湧登 (鹿西)	0	15-7 15-3	2	山下湧登 (鹿西)
角地拓大 (飯田)	X	21-15 21-10	2	0	堀井雄太 (加賀)	0	15-7 15-5	2	堀井雄太 (加賀)
城中嶋哲也 (金沢桜丘)	2	15-6 15-11	0	2	奥出貴守 (加賀)	2	21-15 21-18	2	奥出貴守 (加賀)
井上拓弥 (七尾東雲)	0	15-9 15-13	2	2	田上賢太 (金沢錦丘)	2	15-6 15-5	2	田上賢太 (金沢錦丘)
金子史翔 (野々市明倫)	2	21-7 21-12	0	0	新塚啓吾 (金沢市立工)	2	15-7 15-10	2	新塚啓吾 (金沢市立工)
中村啓汰 (大聖寺実)	1	8-15 15-11 15-6	1	0	砂山一貴 (羽咋工)	0	21-14 21-17	2	砂山一貴 (羽咋工)
山本陵平 (鵬学園)	2	15-7 14-16 15-12	0	2	田中健太 (小松工)	2	15-4 15-3	2	田中健太 (小松工)
中村建太 (小松)	2	15-9 15-11	2	2	浅井大知 (金沢泉丘)	2	15-12 16-14	2	浅井大知 (金沢泉丘)
吉田翔馬 (金沢高専)	0	21-17 21-18	1	1	戸田拓也 (羽咋)	0	15-4 15-6	2	戸田拓也 (羽咋)
辰巳正浩 (県立工)	2	16-14 15-6	2	2	若道祥平 (金沢北陵)	0	15-12 16-14	2	若道祥平 (金沢北陵)
足立光透 (小松工)	0	15-6 15-9	1	0	音頭暁洋 (金大附)	0	15-12 15-13	2	音頭暁洋 (金大附)
二木有希 (小松明峰)	2	15-11 15-7	0	2	六郎木祥平 (大聖寺実)	2	15-9 11-15 17-15	2	六郎木祥平 (大聖寺実)
島崎精貴 (羽咋)	0	21-17 20-21 21-14	2	2	後藤修平 (七尾)	2	15-4 15-6	2	後藤修平 (七尾)
花島裕裕 (鹿西)	0	15-10 15-13	0	2	平口大也 (遊学館)	0	21-11 21-7	2	平口大也 (遊学館)
吉田崇司 (金沢二水)	2	15-7 15-6	2	2	田代健生 (飯田)	0	15-13 19-17	2	田代健生 (飯田)
若林壮登 (大聖寺)	2	15-2 15-1	2	2	岡田大志 (金沢二水)	2	15-2 15-1	2	岡田大志 (金沢二水)

石川県高等学校新人バドミントン大会

高校男子ダブルス - 4

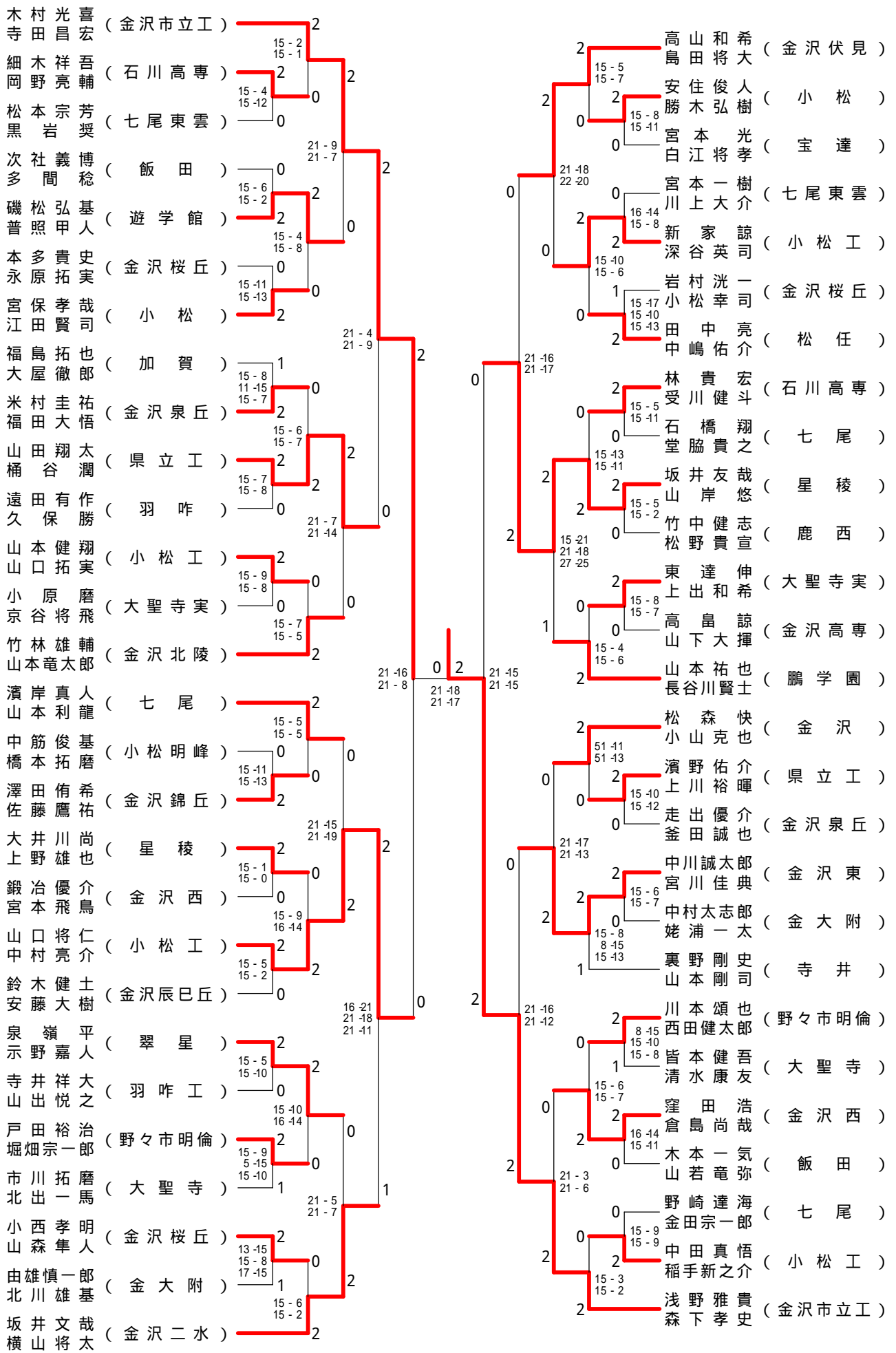

石川県高等学校新人バドミントン大会

高校男子シングルス - 1

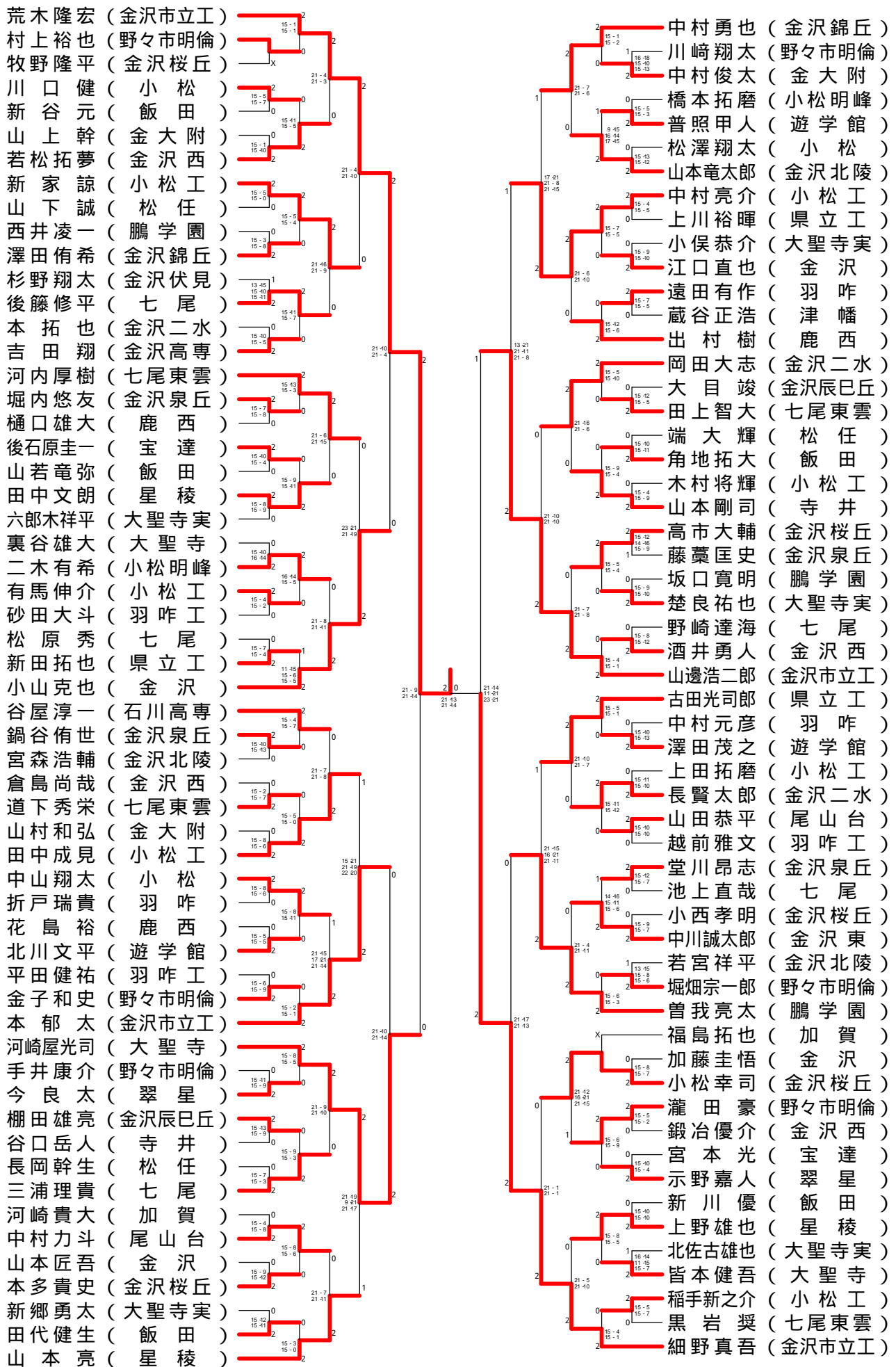

石川県高等学校新人バドミントン大会

高校男子シングルス - 2

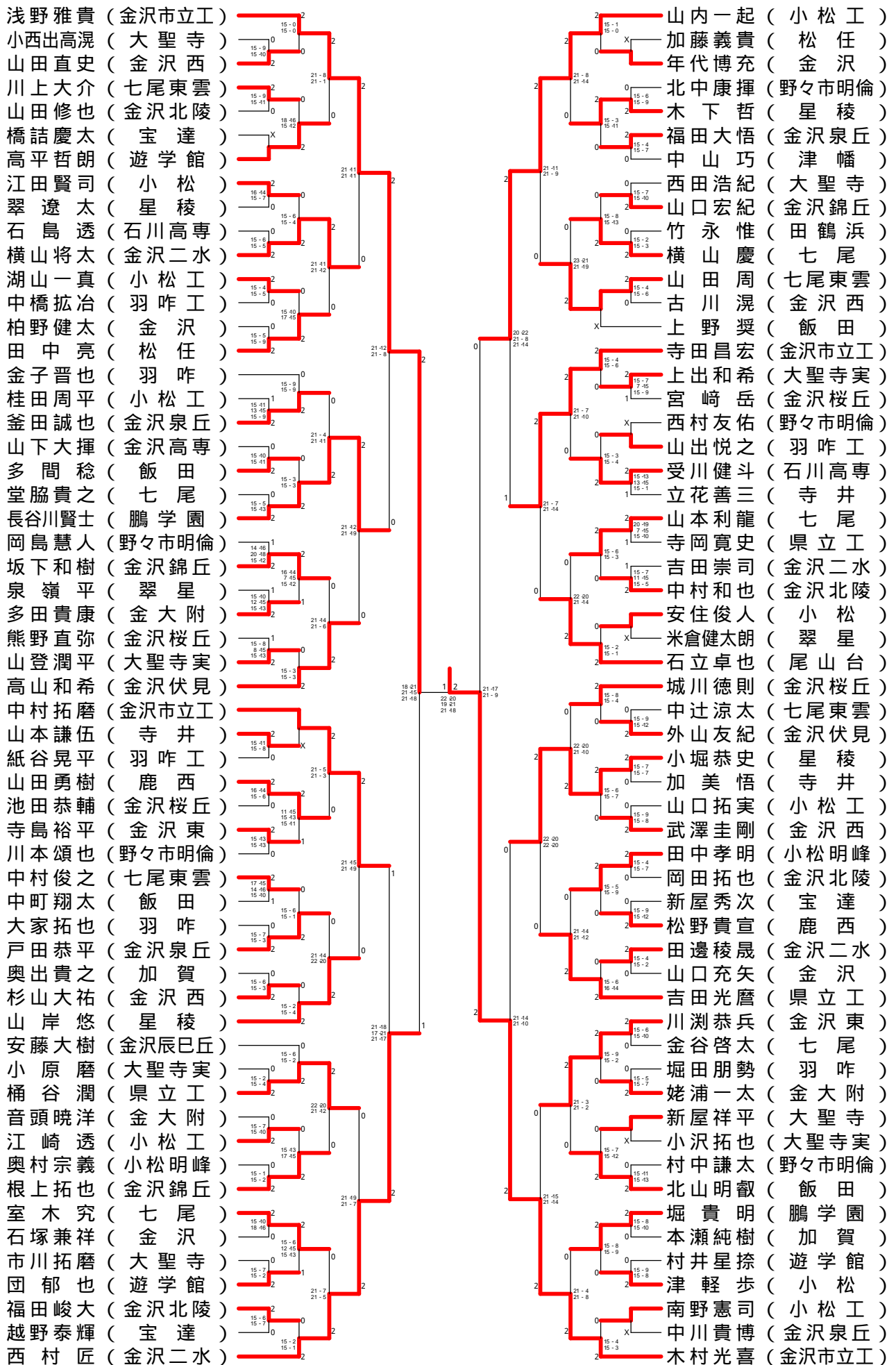

石川県高等学校新人バドミントン大会

高校男子シングルス - 3

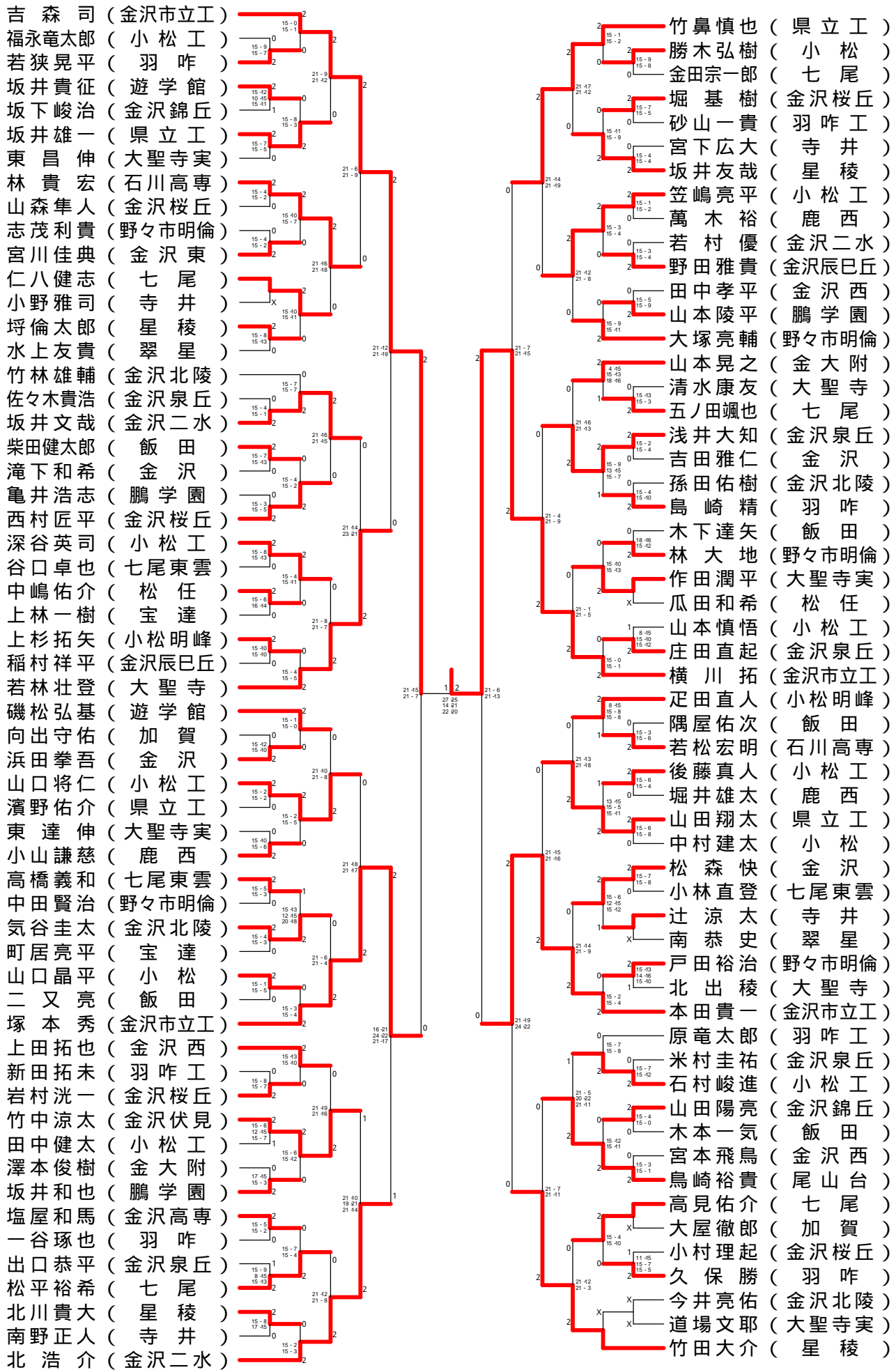

石川県高等学校新人バドミントン大会

高校男子シングルス - 4

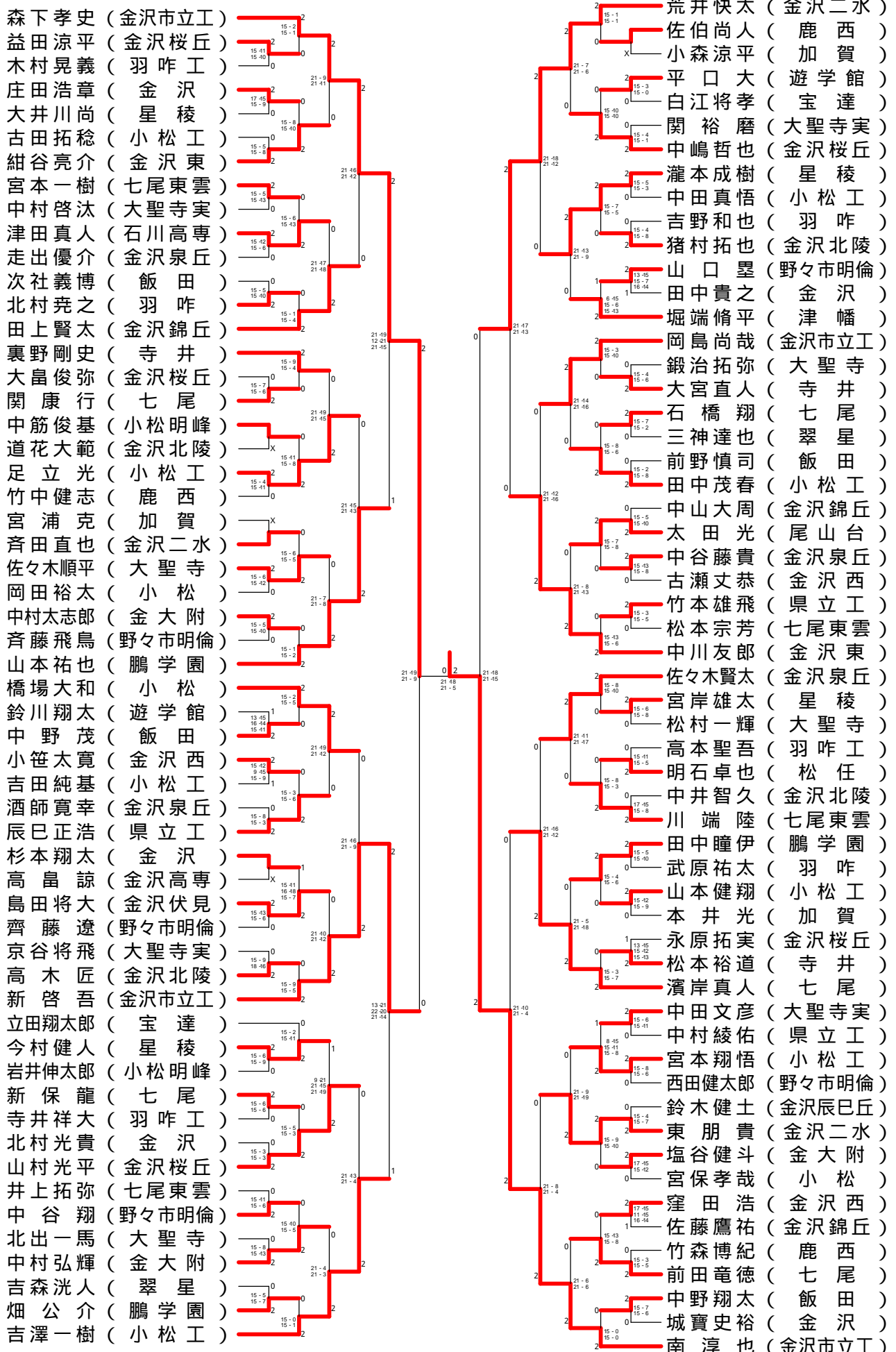

石川県高等学校新人バドミントン大会

高校男子ダブルス

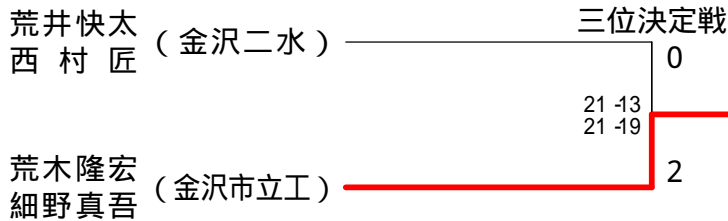
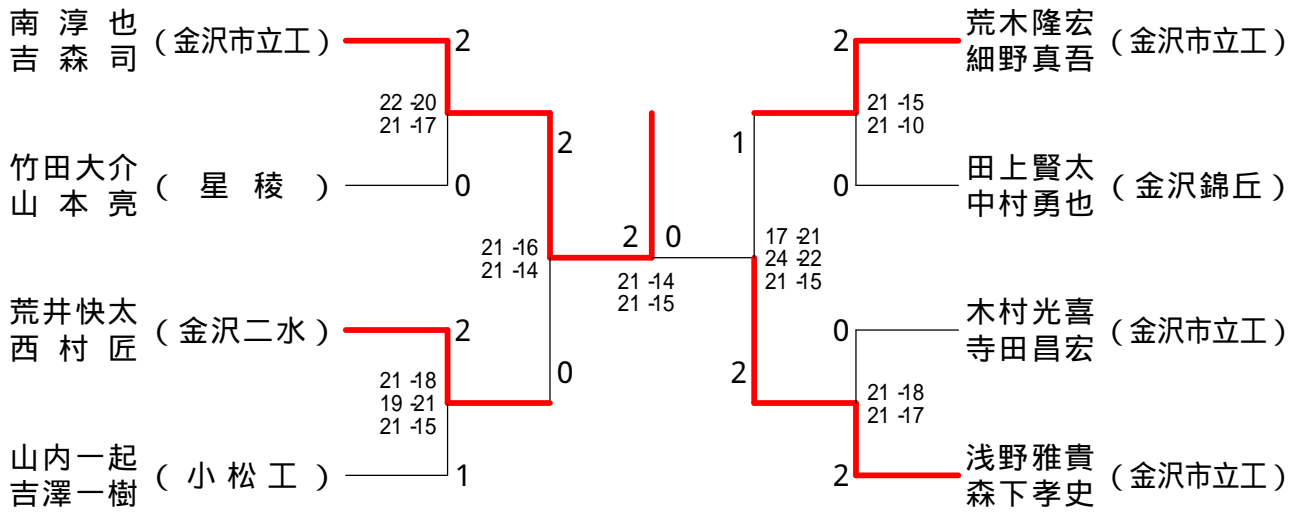

高校男子シングルス

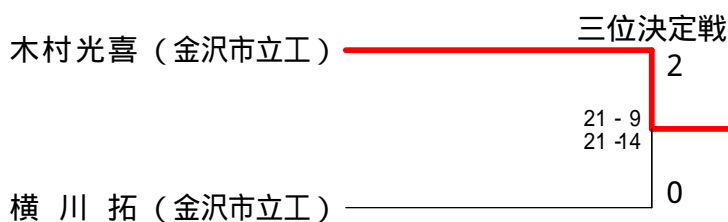
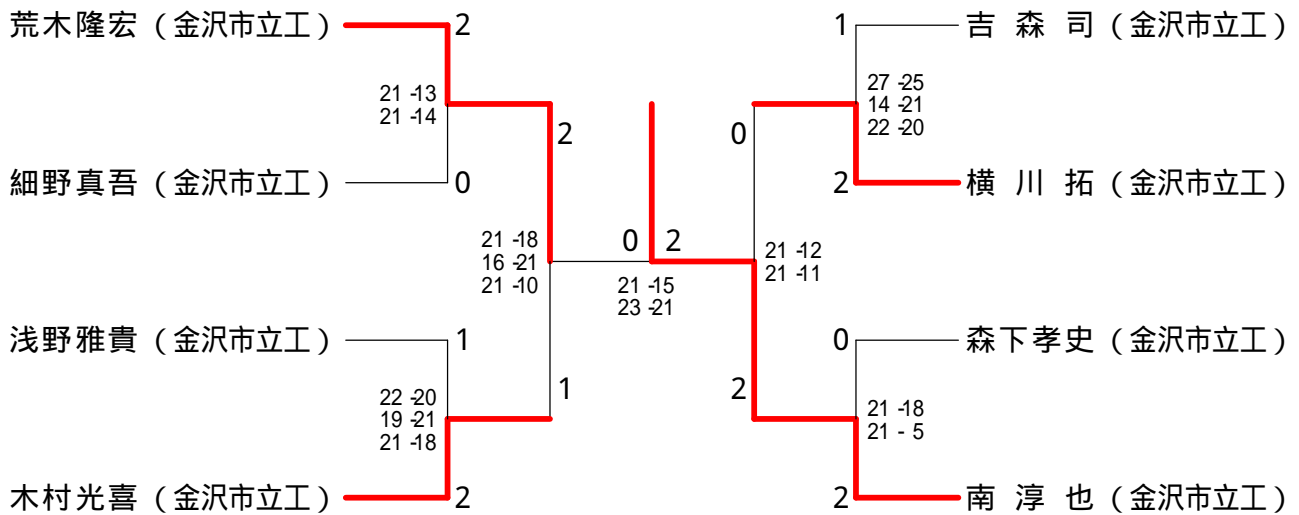

石川県高等学校新人バドミントン大会

高校女子ダブルス - 2

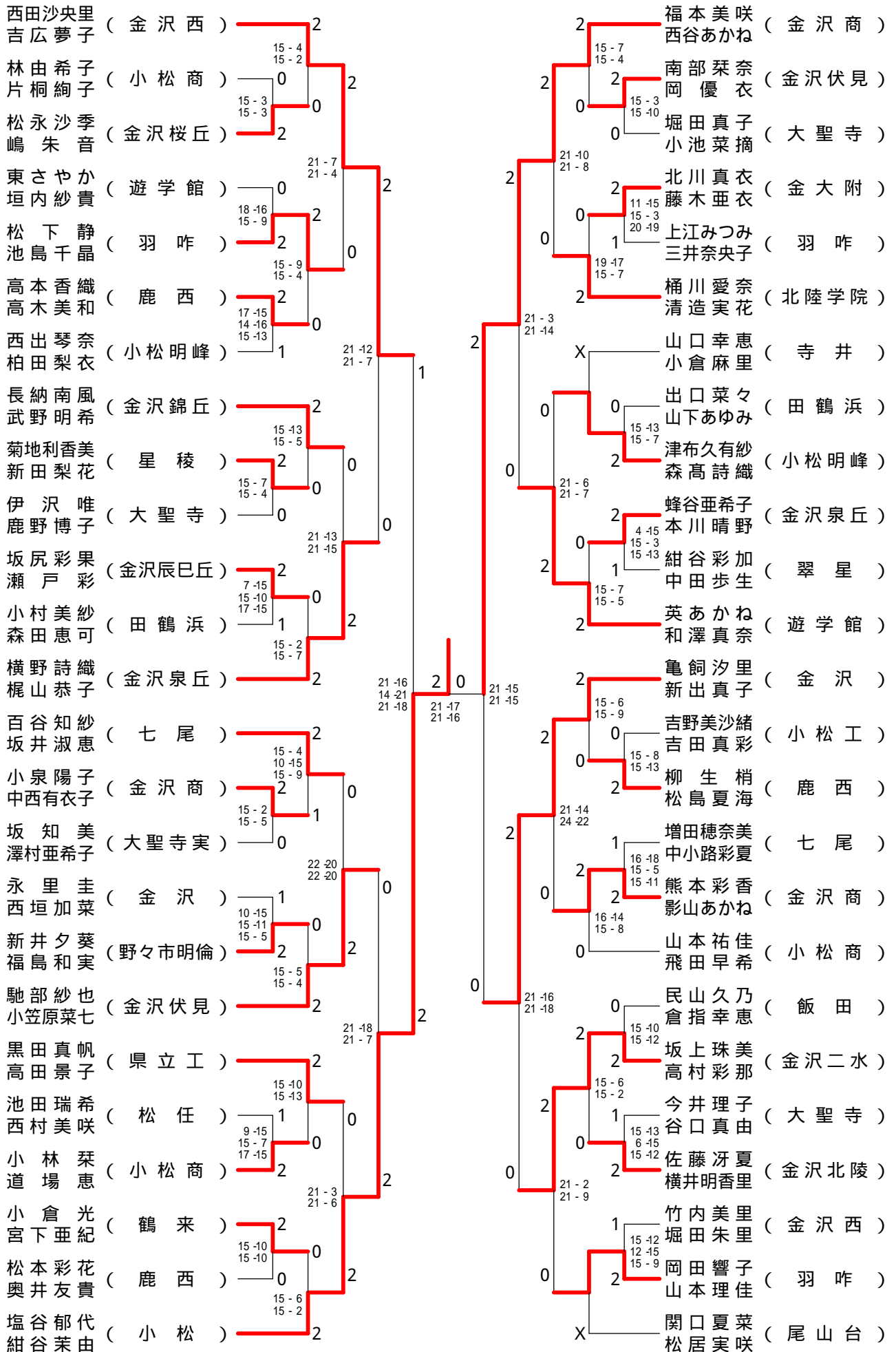

石川県高等学校新人バドミントン大会

高校女子ダブルス - 3

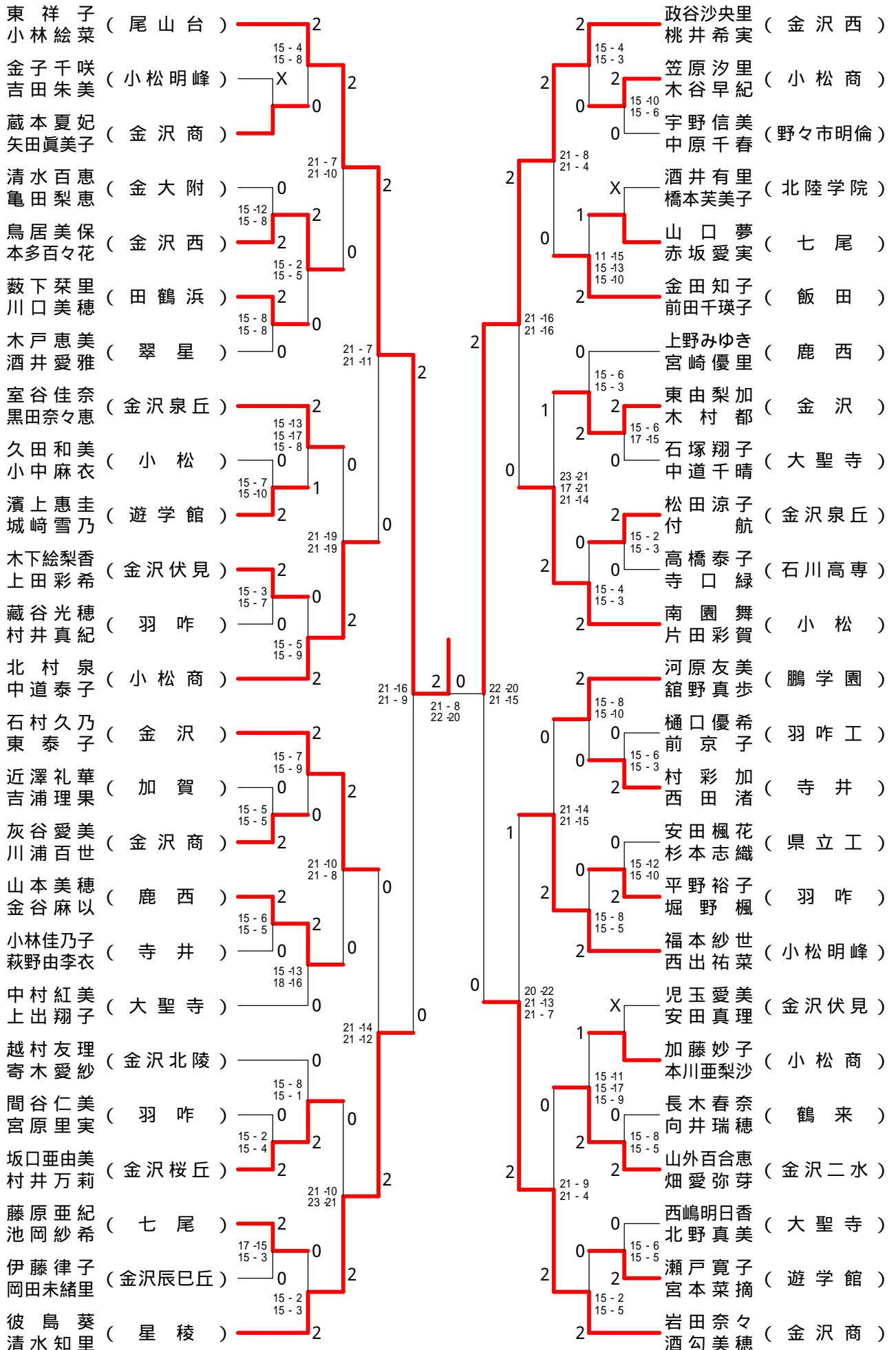

石川県高等学校新人バドミントン大会

高校女子ダブルス - 4

三屋千栄 木村菜月 (尾山台)	2	15-9 15-5	0	2	2	松柳優花 (游学館)	2	15-0 15-1	2	2	丹後佐友里 (游学館)	2	15-0 15-1
中山裕美 木村佳奈恵 (羽咋)	0	15-5 15-9	0	2	2	中村五月 (鹿西)	2	15-11 15-12	0	0	谷澤麻衣 (鹿西)	2	15-11 15-12
青木菜摘 福井奈津紀 (星稜)	2	21-12 21-10	0	2	2	高澤朋実 (小松)	2	21-16 21-10	0	0	高橋本志穂 (小松)	2	21-16 21-10
仲澤理夏 竹中美祐 (鹿西)	0	15-6 15-9	2	2	2	福田梓美 (小松商)	2	15-11 15-13	0	0	福弓立恵子 (小松商)	2	15-11 15-13
木戸口愛 瀧上依代 (小松)	2	15-13 13-15 15-9	0	2	2	玉屋侑花 (金沢泉丘)	2	15-7 15-4	2	2	倉林由味 (金沢泉丘)	2	15-7 15-4
寺岸聡美 天方絵莉香 (金沢錦丘)	2	19-17 15-6	1	2	2	中村久瑠美 (星稜)	2	8-21 21-15 21-17	0	0	皆川真理子 (星稜)	2	8-21 21-15 21-17
川島麻美 平山早紀 (寺井)	0	21-19 21-16	2	2	2	吉森奈美子 (野々市明倫)	2	15-4 16-14	0	0	田中こよみ (野々市明倫)	2	15-4 16-14
岡田あまの 中島恵美 (金沢辰巳丘)	2	15-6 15-8	1	0	0	五十嵐結子 (北陸学院)	0	15-2 15-8	2	2	野花百合加 (北陸学院)	0	15-2 15-8
庄藤千晴 小松寛美 (羽咋)	1	12-15 15-12 15-8	0	2	2	桶谷沙恵 (金沢)	2	21-8 21-8	1	1	寺江彩由里 (金沢)	2	21-8 21-8
大野桃香 岡本菜穂 (大聖寺)	2	21-15 21-6	0	2	2	矢田藍 (鶴来)	0	15-8 15-4	0	0	友田千晴 (鶴来)	0	15-8 15-4
澤野彩夏 坂蓋光佳里 (金沢)	2	15-9 15-7	0	2	2	堂谷内祐希 (田鶴浜)	2	15-7 15-2	2	2	泉侑那 (田鶴浜)	2	15-7 15-2
砂原香月 石塚美咲 (金沢東)	0	15-6 15-9	2	2	2	向綾乃 (金沢西)	2	21-17 21-7	0	0	森吉可菜恵 (金沢西)	2	21-17 21-7
新保奈津美 小西菜月 (小松工)	2	21-17 21-7	0	2	2	西本妃沙 (金沢商)	2	21-5 21-7	2	2	西方麻衣奈 (金沢商)	2	21-5 21-7
倉谷宗子 判多亜有美 (金沢商)	2	15-8 15-8	0	2	2	照田千佳 (大聖寺)	1	15-6 15-12	0	0	中西那美 (大聖寺)	1	15-6 15-12
高瀬咲 高田絵美 (小松明峰)	0	15-12 15-9	0	2	2	村田奏子 (鹿西)	0	15-4 15-3	2	2	先川愛 (鹿西)	0	15-4 15-3
橋恭美子 奥村成葉 (金沢桜丘)	2	21-3 21-6	0	2	2	石田千香子 (小松明峰)	0	18-21 21-15 23-21	0	0	三堀那実 (小松明峰)	2	18-21 21-15 23-21
山本詩織 山口暁未花 (金沢泉丘)	2	15-12 15-7	2	0	0	中村仁美 (宝達)	2	15-1 15-4	0	0	中村仁美 (宝達)	2	15-1 15-4
西沙也加 作田麻紀 (飯田)	0	18-16 15-12	0	2	2	岡部里奈 (宝達)	2	15-8 15-7	2	2	岡部里奈 (宝達)	2	15-8 15-7
島夏美 佐野明日香 (田鶴浜)	0	21-15 21-15	0	2	2	金井水樹 (羽咋)	2	21-3 21-2	2	2	金井水樹 (羽咋)	2	21-3 21-2
村上満紀 江川穂香 (小松商)	0	15-8 15-11	0	2	2	北原志帆 (七尾)	2	15-4 15-2	2	2	梅澤有梨 (七尾)	2	15-4 15-2
鶴見可南子 高本純香 (松任)	0	15-6 15-8	2	0	0	五天彩奈 (金沢)	0	13-15 15-10 15-9	0	0	小竹恵理香 (金沢)	0	13-15 15-10 15-9
堀田美和 中山理沙 (金沢伏見)	2	21-17 21-16	2	2	2	西若菜 (飯田)	1	15-5 15-9	2	2	三上なつみ (飯田)	1	15-5 15-9
多久和千尋 中林里緒 (金大附)	0	15-13 15-11	0	2	2	南沙季 (大聖寺実)	2	21-1 21-0	2	2	中西結花 (大聖寺実)	2	21-1 21-0
市川里香 堀田瑛理 (金沢西)	2	15-4 15-5	2	2	2	上野真由子 (金沢泉丘)	0	15-3 15-5	0	0	村島薫 (金沢泉丘)	0	15-3 15-5
品川祥子 森由良 (金沢二水)	2	15-0 15-0	2	2	2	喜村桃子 (金沢伏見)	2	15-0 15-0	2	2	中根里香 (金沢伏見)	2	15-0 15-0
						足島千奈美 (金沢向陽)	2		2	2	池田永加 (金沢向陽)	2	

石川県高等学校新人バドミントン大会

高校女子シングルス - 1

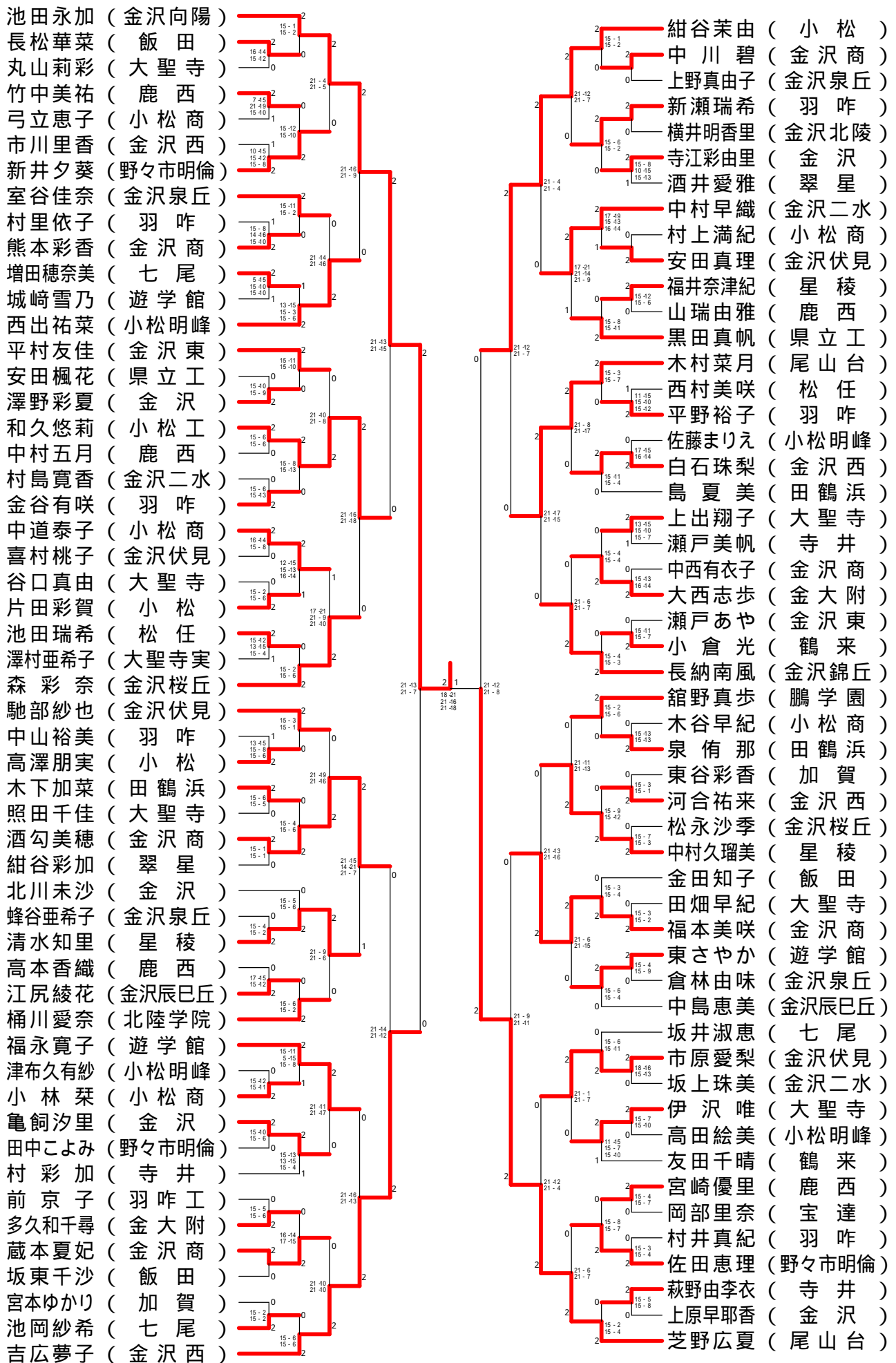

石川県高等学校新人バドミントン大会

高校女子シングルス - 2

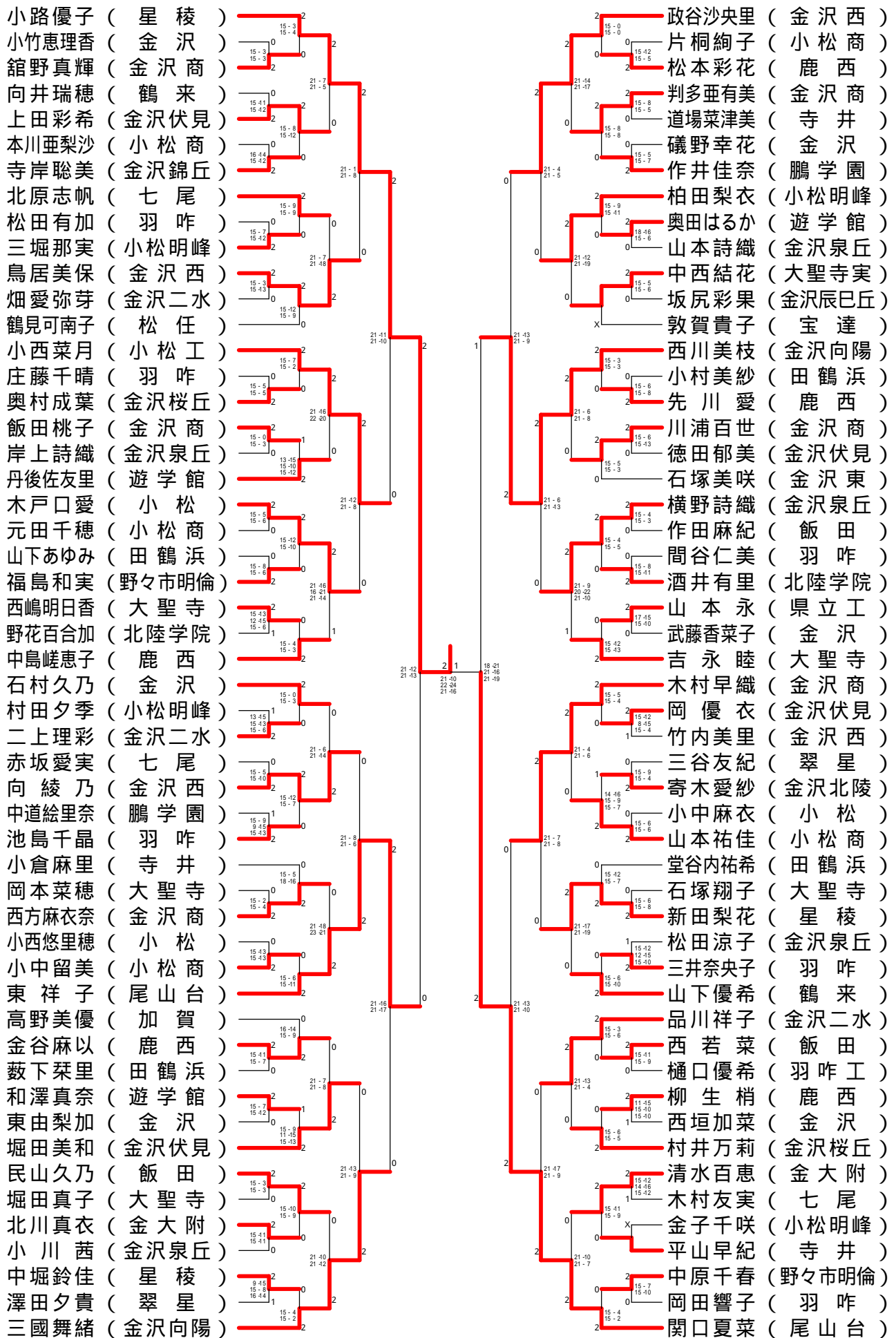

石川県高等学校新人バドミントン大会

高校女子シングルス - 3

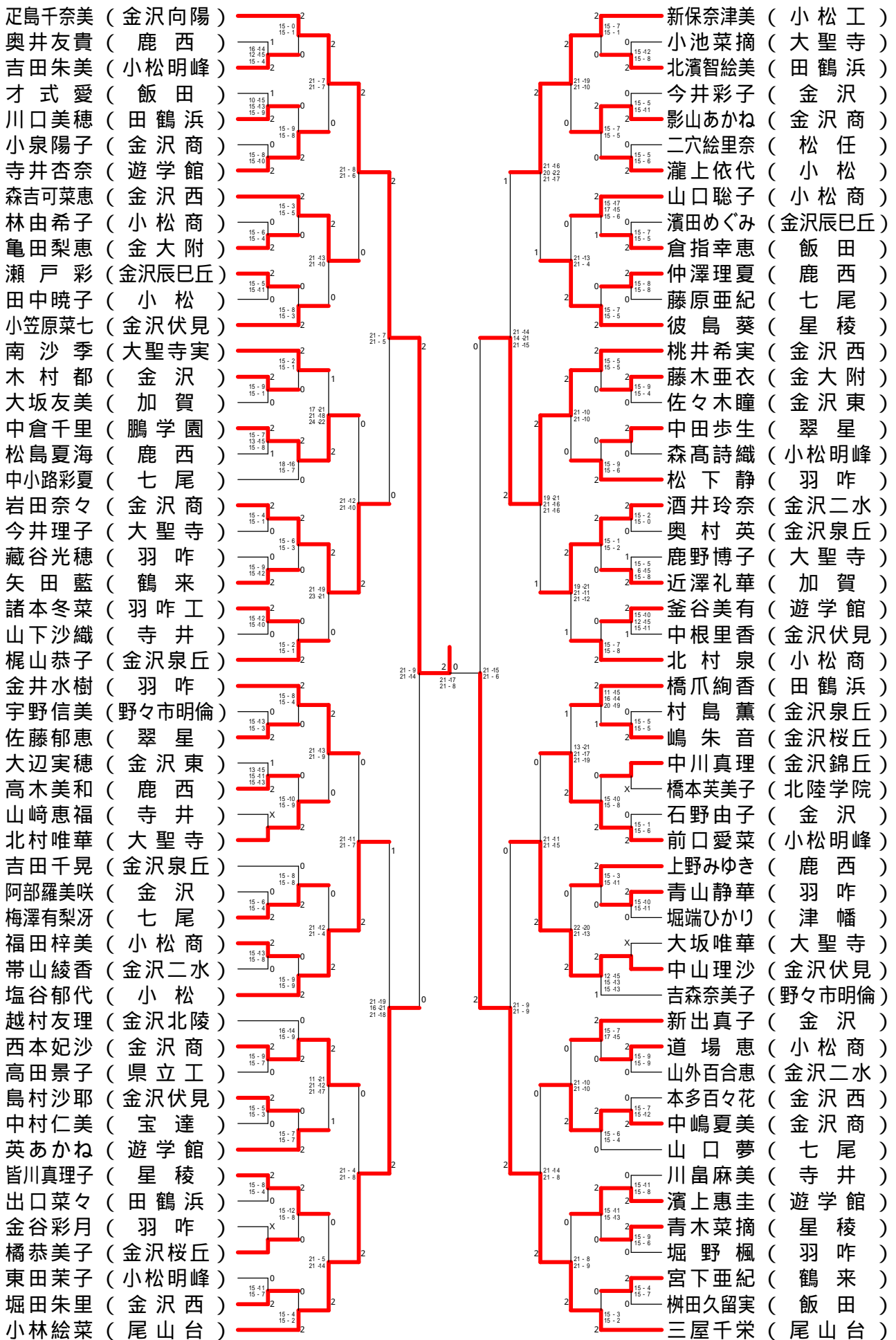

石川県高等学校新人バドミントン大会

高校女子シングルス - 4

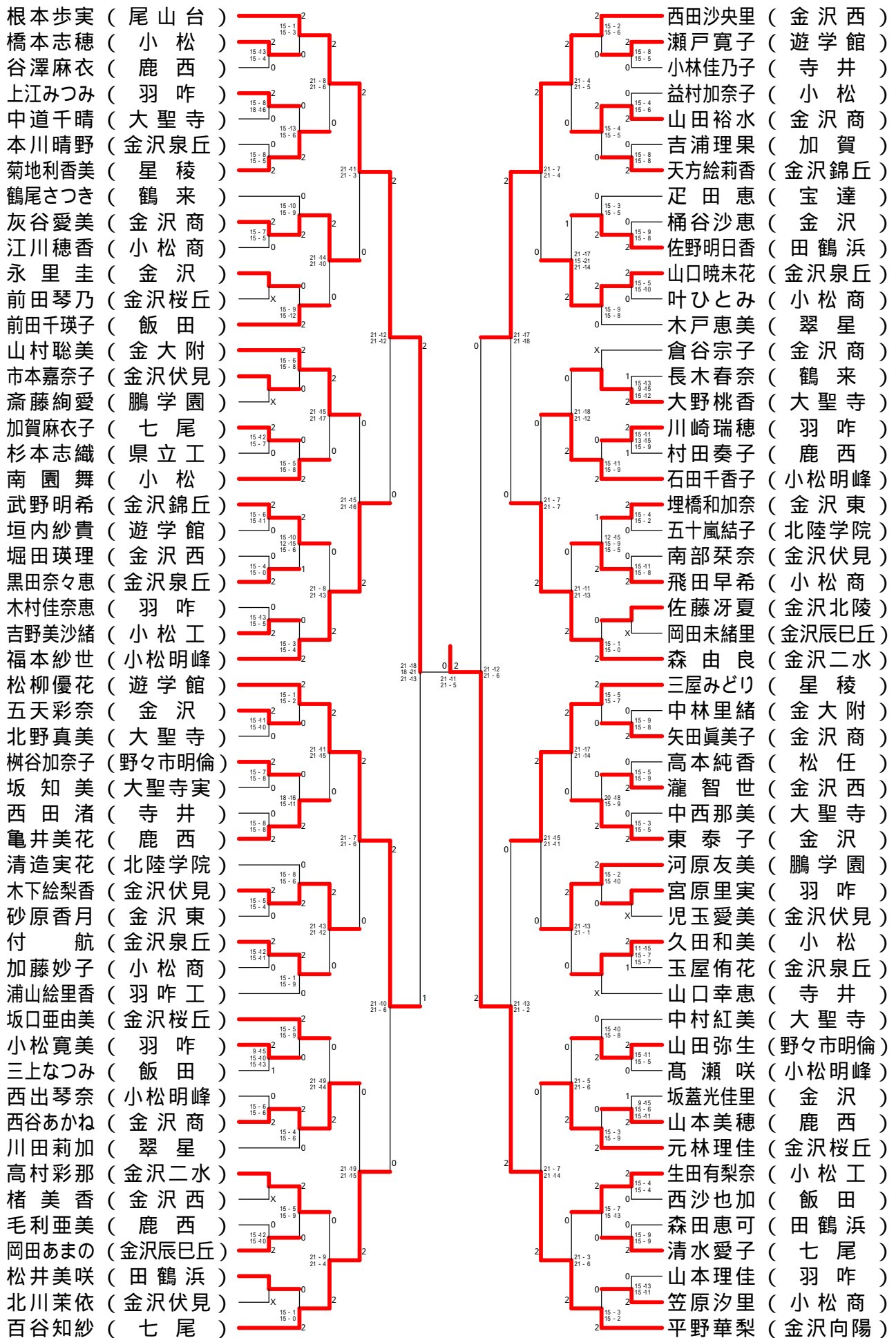

石川県高等学校新人バドミントン大会

高校女子ダブルス

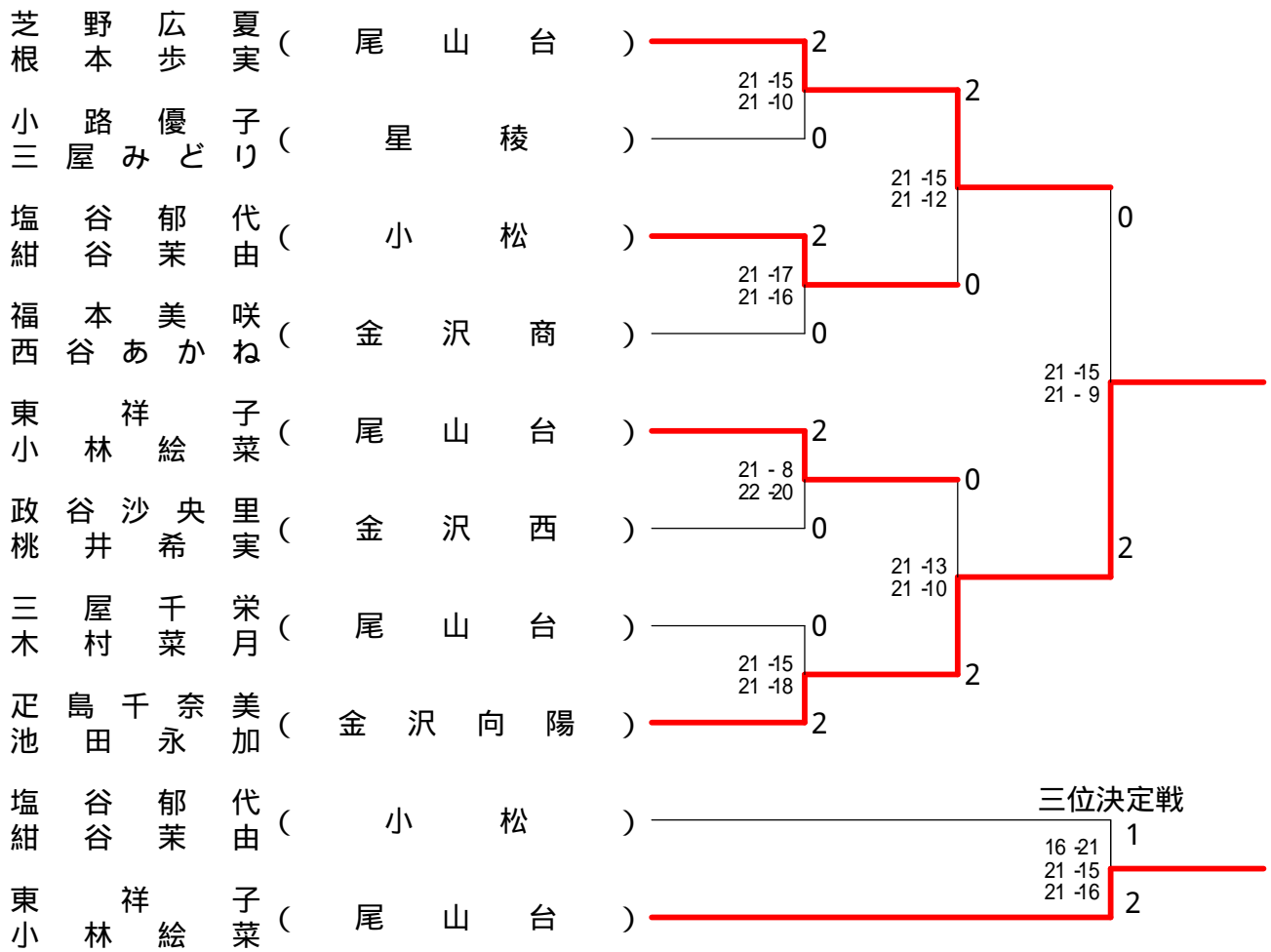

高校女子シングルス

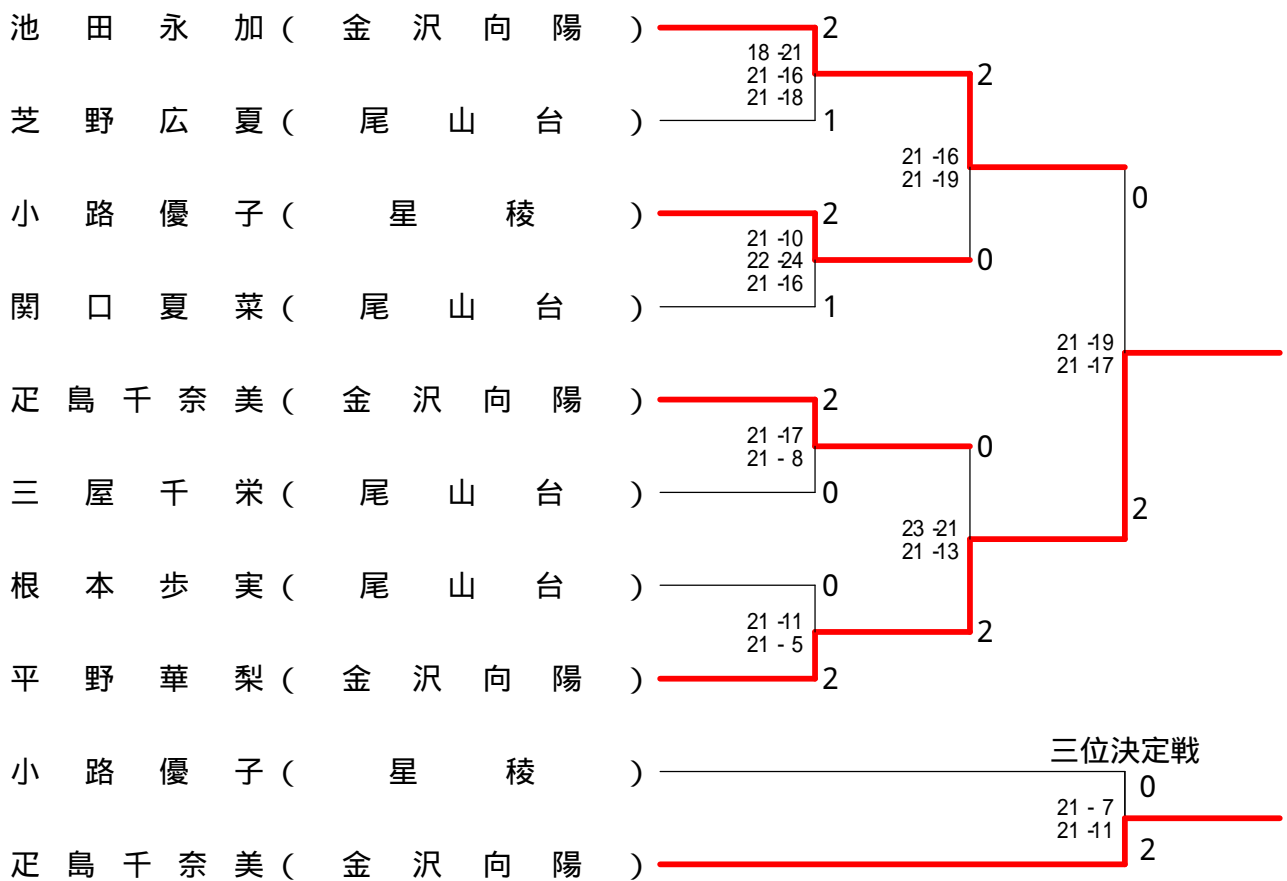

<p>試合番号 MTH-1</p> <p>金沢伏見 3 - 1 金沢北陵</p> <p>高山和希 2 $\left(\begin{smallmatrix} 21-17 \\ 21-7 \end{smallmatrix}\right)$ 0 竹林雄輔 島田将大 $\left(\begin{smallmatrix} 21-7 \\ 21-7 \end{smallmatrix}\right)$ 0 山本竜太郎</p> <p>杉野翔太 0 $\left(\begin{smallmatrix} 19-21 \\ 14-21 \end{smallmatrix}\right)$ 2 中村和也 外山友紀 $\left(\begin{smallmatrix} 19-21 \\ 14-21 \end{smallmatrix}\right)$ 2 猪村拓也</p> <p>竹中涼太 2 $\left(\begin{smallmatrix} 21-10 \\ 21-16 \end{smallmatrix}\right)$ 0 岡田拓也</p> <p>高山和希 2 $\left(\begin{smallmatrix} 21-13 \\ 21-16 \end{smallmatrix}\right)$ 0 山本竜太郎</p> <p>島田将大 $\left(\begin{smallmatrix} \\ \\ \end{smallmatrix}\right)$ 中村和也</p>	<p>試合番号 MTH-2</p> <p>金沢学院東 3 - 0 鹿 西</p> <p>中川友郎 2 $\left(\begin{smallmatrix} 21-10 \\ 21-12 \end{smallmatrix}\right)$ 0 出村樹 川淵恭兵 $\left(\begin{smallmatrix} 21-10 \\ 21-12 \end{smallmatrix}\right)$ 0 小山謙慈</p> <p>中川誠太郎 2 $\left(\begin{smallmatrix} 21-8 \\ 21-5 \end{smallmatrix}\right)$ 0 山田勇樹 宮川佳典 $\left(\begin{smallmatrix} 21-8 \\ 21-5 \end{smallmatrix}\right)$ 0 堀井雄太</p> <p>紺谷亮介 2 $\left(\begin{smallmatrix} 21-7 \\ 21-15 \end{smallmatrix}\right)$ 0 竹中健志</p> <p>中川友郎 $\left(\begin{smallmatrix} \\ \\ \end{smallmatrix}\right)$ 出村樹</p> <p>川淵恭兵 $\left(\begin{smallmatrix} \\ \\ \end{smallmatrix}\right)$ 小山謙慈</p>	<p>試合番号 MTH-3</p> <p>金沢西 3 - 0 加 賀</p> <p>窪田浩 2 $\left(\begin{smallmatrix} 21-10 \\ 21-12 \end{smallmatrix}\right)$ 0 本井光 倉島尚哉 $\left(\begin{smallmatrix} 21-10 \\ 21-12 \end{smallmatrix}\right)$ 0 本瀬純樹</p> <p>上田拓也 2 $\left(\begin{smallmatrix} 21-19 \\ 21-18 \end{smallmatrix}\right)$ 0 福島拓也 若松拓夢 $\left(\begin{smallmatrix} 21-19 \\ 21-18 \end{smallmatrix}\right)$ 0 大屋徹郎</p> <p>武澤圭剛 2 $\left(\begin{smallmatrix} 21-7 \\ 21-16 \end{smallmatrix}\right)$ 0 河崎貴大</p> <p>上田拓也 $\left(\begin{smallmatrix} \\ \\ \end{smallmatrix}\right)$ 福島拓也</p> <p>若松拓夢 $\left(\begin{smallmatrix} \\ \\ \end{smallmatrix}\right)$ 大屋徹郎</p>
<p>試合番号 MTH-4</p> <p>尾山台 3 - 0 津 幡</p> <p>石立卓也 2 $\left(\begin{smallmatrix} 21-14 \\ 21-14 \end{smallmatrix}\right)$ 0 堀端脩平 鳥崎裕貴 $\left(\begin{smallmatrix} 21-14 \\ 21-14 \end{smallmatrix}\right)$ 0 油野直也</p> <p>中村力斗 2 $\left(\begin{smallmatrix} 21-6 \\ 21-6 \end{smallmatrix}\right)$ 0 山岸大成 山田恭平 $\left(\begin{smallmatrix} 21-6 \\ 21-6 \end{smallmatrix}\right)$ 0 坂口幸基</p> <p>太田光 2 $\left(\begin{smallmatrix} 21-13 \\ 21-8 \end{smallmatrix}\right)$ 0 中山巧</p> <p>石立卓也 $\left(\begin{smallmatrix} \\ \\ \end{smallmatrix}\right)$ 堀端脩平</p> <p>鳥崎裕貴 $\left(\begin{smallmatrix} \\ \\ \end{smallmatrix}\right)$ 坂口幸基</p>	<p>試合番号 MTH-5</p> <p>金沢泉丘 3 - 2 小松明峰</p> <p>堂川昂志 2 $\left(\begin{smallmatrix} 21-14 \\ 21-13 \end{smallmatrix}\right)$ 0 中筋俊基 戸田恭平 $\left(\begin{smallmatrix} 21-14 \\ 21-13 \end{smallmatrix}\right)$ 0 岩井伸太郎</p> <p>浅井大知 1 $\left(\begin{smallmatrix} 14-21 \\ 21-19 \\ 17-21 \end{smallmatrix}\right)$ 2 疋田直人 佐々木賢太 $\left(\begin{smallmatrix} 14-21 \\ 21-19 \\ 17-21 \end{smallmatrix}\right)$ 2 田中孝明</p> <p>走出優介 2 $\left(\begin{smallmatrix} 21-19 \\ 21-8 \end{smallmatrix}\right)$ 0 二木有希</p> <p>佐々木賢太 1 $\left(\begin{smallmatrix} 21-14 \\ 14-21 \\ 14-21 \end{smallmatrix}\right)$ 2 疋田直人</p> <p>戸田恭平 2 $\left(\begin{smallmatrix} 21-18 \\ 18-21 \\ 21-18 \end{smallmatrix}\right)$ 1 田中孝明</p>	<p>試合番号 MTH-6</p> <p>金沢市立工業 3 - 0 金沢伏見</p> <p>南淳也 2 $\left(\begin{smallmatrix} 21-15 \\ 21-8 \end{smallmatrix}\right)$ 0 高山和希 吉森司 $\left(\begin{smallmatrix} 21-15 \\ 21-8 \end{smallmatrix}\right)$ 0 島田将大</p> <p>細野真吾 2 $\left(\begin{smallmatrix} 21-8 \\ 21-4 \end{smallmatrix}\right)$ 0 杉野翔太 寺田昌宏 $\left(\begin{smallmatrix} 21-8 \\ 21-4 \end{smallmatrix}\right)$ 0 竹中涼太</p> <p>木村光喜 2 $\left(\begin{smallmatrix} 21-5 \\ 21-5 \end{smallmatrix}\right)$ 0 外山友紀</p> <p>荒木隆宏 $\left(\begin{smallmatrix} \\ \\ \end{smallmatrix}\right)$ 島田将大</p> <p>南淳也 $\left(\begin{smallmatrix} \\ \\ \end{smallmatrix}\right)$ 高山和希</p>
<p>試合番号 MTH-7</p> <p>大聖寺 3 - 1 大聖寺実業</p> <p>若林壮登 2 $\left(\begin{smallmatrix} 21-3 \\ 21-6 \end{smallmatrix}\right)$ 0 上出和希 河崎屋光司 $\left(\begin{smallmatrix} 21-3 \\ 21-6 \end{smallmatrix}\right)$ 0 作田潤平</p> <p>西田浩紀 1 $\left(\begin{smallmatrix} 14-21 \\ 21-14 \\ 18-21 \end{smallmatrix}\right)$ 2 中田文彦 北出稜 $\left(\begin{smallmatrix} 14-21 \\ 21-14 \\ 18-21 \end{smallmatrix}\right)$ 2 東昌伸</p> <p>佐々木順平 2 $\left(\begin{smallmatrix} 21-15 \\ 12-21 \\ 21-12 \end{smallmatrix}\right)$ 1 六郎木祥平</p> <p>若林壮登 2 $\left(\begin{smallmatrix} 21-7 \\ 21-7 \end{smallmatrix}\right)$ 0 楚良祐也</p> <p>河崎屋光司 $\left(\begin{smallmatrix} \\ \\ \end{smallmatrix}\right)$ 中田文彦</p>	<p>試合番号 MTH-8</p> <p>金沢辰巳丘 3 - 0 金沢高専</p> <p>棚田雄亮 2 $\left(\begin{smallmatrix} 21-18 \\ 21-15 \end{smallmatrix}\right)$ 0 吉田翔 野田雅貴 $\left(\begin{smallmatrix} 21-18 \\ 21-15 \end{smallmatrix}\right)$ 0 塩屋和馬</p> <p>安藤大樹 2 $\left(\begin{smallmatrix} 21-7 \\ 21-4 \end{smallmatrix}\right)$ 0 岡部真也 鈴木健士 $\left(\begin{smallmatrix} 21-7 \\ 21-4 \end{smallmatrix}\right)$ 0 北村康平</p> <p>大目竣 2 $\left(\begin{smallmatrix} 21-8 \\ 21-11 \end{smallmatrix}\right)$ 0 森優樹</p> <p>鈴木健士 $\left(\begin{smallmatrix} \\ \\ \end{smallmatrix}\right)$ 塩屋和馬</p> <p>野田雅貴 $\left(\begin{smallmatrix} \\ \\ \end{smallmatrix}\right)$ 吉田翔</p>	<p>試合番号 MTH-9</p> <p>小松工業 3 - 0 翠 星</p> <p>山内一起 2 $\left(\begin{smallmatrix} 21-0 \\ 21-2 \end{smallmatrix}\right)$ 0 藤田卓也 吉澤一樹 $\left(\begin{smallmatrix} 21-0 \\ 21-2 \end{smallmatrix}\right)$ 0 水上友貴</p> <p>田中成見 2 $\left(\begin{smallmatrix} 21-5 \\ 21-7 \end{smallmatrix}\right)$ 0 泉嶺平 笠嶋亮平 $\left(\begin{smallmatrix} 21-5 \\ 21-7 \end{smallmatrix}\right)$ 0 示野嘉人</p> <p>中村亮介 2 $\left(\begin{smallmatrix} 21-7 \\ 21-10 \end{smallmatrix}\right)$ 0 今良太</p> <p>吉澤一樹 $\left(\begin{smallmatrix} \\ \\ \end{smallmatrix}\right)$ 泉嶺平</p> <p>山内一起 $\left(\begin{smallmatrix} \\ \\ \end{smallmatrix}\right)$ 水上友貴</p>
<p>試合番号 MTH-10</p> <p>金沢桜丘 3 - 2 金沢学院東</p> <p>城川徳則 0 $\left(\begin{smallmatrix} 15-21 \\ 8-21 \end{smallmatrix}\right)$ 2 中川友郎 中嶋哲也 $\left(\begin{smallmatrix} 15-21 \\ 8-21 \end{smallmatrix}\right)$ 2 川淵恭兵</p> <p>山村光平 0 $\left(\begin{smallmatrix} 17-21 \\ 19-21 \end{smallmatrix}\right)$ 2 中川誠太郎 高市大輔 $\left(\begin{smallmatrix} 17-21 \\ 19-21 \end{smallmatrix}\right)$ 2 宮川佳典</p> <p>西村匠平 2 $\left(\begin{smallmatrix} 16-21 \\ 21-13 \\ 21-10 \end{smallmatrix}\right)$ 1 紺谷亮介</p> <p>山村光平 2 $\left(\begin{smallmatrix} 17-21 \\ 21-18 \\ 21-15 \end{smallmatrix}\right)$ 1 中川友郎</p> <p>城川徳則 2 $\left(\begin{smallmatrix} 21-17 \\ 21-17 \end{smallmatrix}\right)$ 0 川淵恭兵</p>	<p>試合番号 MTH-11</p> <p>飯 田 3 - 2 松 任</p> <p>柴田健太郎 2 $\left(\begin{smallmatrix} 15-13 \\ 15-8 \end{smallmatrix}\right)$ 0 明石卓也 前野慎司 $\left(\begin{smallmatrix} 15-13 \\ 15-8 \end{smallmatrix}\right)$ 0 山下誠</p> <p>木下達矢 0 $\left(\begin{smallmatrix} 19-21 \\ 15-21 \end{smallmatrix}\right)$ 2 田中亮 新川優 $\left(\begin{smallmatrix} 19-21 \\ 15-21 \end{smallmatrix}\right)$ 2 中嶋佑介</p> <p>角地拓大 2 $\left(\begin{smallmatrix} 21-9 \\ 21-10 \end{smallmatrix}\right)$ 0 端大輝</p> <p>柴田健太郎 0 $\left(\begin{smallmatrix} 8-21 \\ 8-21 \end{smallmatrix}\right)$ 2 田中亮</p> <p>前野慎司 2 $\left(\begin{smallmatrix} 21-13 \\ 21-12 \end{smallmatrix}\right)$ 0 中嶋佑介</p>	<p>試合番号 MTH-12</p> <p>七 尾 3 - 0 金 沢</p> <p>濱岸真人 2 $\left(\begin{smallmatrix} 21-12 \\ 21-12 \end{smallmatrix}\right)$ 0 石塚兼祥 山本利龍 $\left(\begin{smallmatrix} 21-12 \\ 21-12 \end{smallmatrix}\right)$ 0 江口直也</p> <p>仁八健志 2 $\left(\begin{smallmatrix} 21-17 \\ 21-10 \end{smallmatrix}\right)$ 0 松森快 横山慶 $\left(\begin{smallmatrix} 21-17 \\ 21-10 \end{smallmatrix}\right)$ 0 小山克也</p> <p>三浦理貴 2 $\left(\begin{smallmatrix} 21-15 \\ 21-8 \end{smallmatrix}\right)$ 0 庄田浩章</p> <p>濱岸真人 $\left(\begin{smallmatrix} \\ \\ \end{smallmatrix}\right)$ 小山克也</p> <p>山本利龍 $\left(\begin{smallmatrix} \\ \\ \end{smallmatrix}\right)$ 松森快</p>

<p>試合番号 MTH - 13</p> <p>星 稜 3 - 0 金 沢 西</p> <p>山 本 亮 2 $\begin{pmatrix} 21-3 \\ 21-8 \end{pmatrix}$ 0 上 田 拓 也 竹 田 大 介 0 若 松 拓 夢</p> <p>山 岸 悠 哉 2 $\begin{pmatrix} 21-6 \\ 21-5 \end{pmatrix}$ 0 武 澤 圭 剛 坂 井 友 哉 0 古 瀬 文 恭</p> <p>小 堀 恭 史 2 $\begin{pmatrix} 21-6 \\ 21-6 \end{pmatrix}$ 0 倉 島 尚 哉</p> <p>山 本 亮 $\left(\right)$ 上 田 拓 也</p> <p>竹 田 大 介 $\left(\right)$ 若 松 拓 夢</p>	<p>試合番号 MTH - 14</p> <p>県立工業 3 - 1 尾 山 台</p> <p>古 田 光 司 郎 2 $\begin{pmatrix} 21-8 \\ 21-6 \end{pmatrix}$ 0 中 村 力 斗 竹 鼻 慎 也 0 山 田 恭 平</p> <p>吉 田 光 磨 2 $\begin{pmatrix} 21-19 \\ 21-13 \end{pmatrix}$ 0 石 立 卓 也 山 田 翔 太 0 鳥 崎 裕 貴</p> <p>辰 巳 正 浩 1 $\begin{pmatrix} 16-21 \\ 21-16 \\ 18-21 \end{pmatrix}$ 2 太 田 光</p> <p>古 田 光 司 郎 2 $\begin{pmatrix} 21-14 \\ 23-21 \end{pmatrix}$ 0 石 立 卓 也</p> <p>竹 鼻 慎 也 $\left(\right)$ 鳥 崎 裕 貴</p>	<p>試合番号 MTH - 15</p> <p>金沢錦丘 3 - 0 羽 昨 工 業</p> <p>田 上 賢 太 2 $\begin{pmatrix} 21-1 \\ 21-3 \end{pmatrix}$ 0 高 本 聖 吾 中 村 勇 也 0 砂 田 大 斗</p> <p>根 上 拓 也 2 $\begin{pmatrix} 21-12 \\ 21-9 \end{pmatrix}$ 0 原 竜 太 郎 中 山 大 周 0 越 前 雅 文</p> <p>山 田 陽 亮 2 $\begin{pmatrix} 21-0 \\ 21-7 \end{pmatrix}$ 0 新 田 拓 未</p> <p>中 村 勇 也 $\left(\right)$ 原 竜 太 郎</p> <p>田 上 賢 太 $\left(\right)$ 越 前 雅 文</p>
<p>試合番号 MTH - 16</p> <p>遊 学 館 3 - 2 七 尾 東 雲</p> <p>坂 井 貴 征 2 $\begin{pmatrix} 21-17 \\ 21-19 \end{pmatrix}$ 0 高 橋 義 和 平 口 大 0 川 上 大 介</p> <p>高 平 哲 朗 1 $\begin{pmatrix} 19-21 \\ 21-18 \\ 19-21 \end{pmatrix}$ 2 河 内 厚 樹 北 川 文 平 2 宮 本 一 樹</p> <p>磯 松 弘 基 1 $\begin{pmatrix} 15-21 \\ 22-20 \\ 12-21 \end{pmatrix}$ 2 山 田 周</p> <p>高 平 哲 朗 2 $\begin{pmatrix} 21-19 \\ 14-21 \\ 21-16 \end{pmatrix}$ 1 河 内 厚 樹</p> <p>北 川 文 平 2 $\begin{pmatrix} 21-10 \\ 21-15 \end{pmatrix}$ 0 宮 本 一 樹</p>	<p>試合番号 MTH - 17</p> <p>鵬 学 園 3 - 0 宝 達</p> <p>山 本 祐 也 2 $\begin{pmatrix} 21-4 \\ 21-8 \end{pmatrix}$ 0 立 田 翔 太 郎 長 谷 川 賢 士 0 後 石 原 圭 一</p> <p>田 中 瞳 伊 2 $\begin{pmatrix} 21-5 \\ 21-3 \end{pmatrix}$ 0 新 屋 秀 次 曾 我 亮 太 0 町 居 亮 平</p> <p>坂 井 和 也 2 $\begin{pmatrix} 21-9 \\ 21-9 \end{pmatrix}$ 0 上 林 一 樹</p> <p>長 谷 川 賢 士 $\left(\right)$ 立 田 翔 太 郎</p> <p>山 本 祐 也 $\left(\right)$ 後 石 原 圭 一</p>	<p>試合番号 MTH - 18</p> <p>石川高専 3 - 0 野 々 市 明 倫</p> <p>谷 屋 淳 一 2 $\begin{pmatrix} 21-8 \\ 21-7 \end{pmatrix}$ 0 齊 藤 遼 津 田 真 人 0 山 口 塁</p> <p>林 貴 宏 2 $\begin{pmatrix} 21-12 \\ 20-22 \\ 21-19 \end{pmatrix}$ 1 岡 島 慧 人 受 川 健 斗 1 大 塚 亮 輔</p> <p>若 松 宏 明 2 $\begin{pmatrix} 22-20 \\ 21-15 \end{pmatrix}$ 0 瀧 田 豪</p> <p>林 貴 宏 $\left(\right)$ 大 塚 亮 輔</p> <p>津 田 真 人 $\left(\right)$ 岡 島 慧 人</p>
<p>試合番号 MTH - 19</p> <p>小 松 3 - 1 羽 昨</p> <p>中 山 翔 太 2 $\begin{pmatrix} 21-12 \\ 21-14 \end{pmatrix}$ 0 武 原 祐 太 橋 場 大 和 0 金 子 晋 也</p> <p>宮 保 孝 哉 1 $\begin{pmatrix} 21-15 \\ 15-21 \\ 10-21 \end{pmatrix}$ 2 遠 田 有 作 中 村 建 太 2 久 保 勝</p> <p>江 田 賢 司 2 $\begin{pmatrix} 21-14 \\ 21-8 \end{pmatrix}$ 0 折 戸 瑞 貴</p> <p>橋 場 大 和 2 $\begin{pmatrix} 21-12 \\ 21-16 \end{pmatrix}$ 0 金 子 晋 也</p> <p>中 山 翔 太 $\left(\right)$ 鳥 崎 精</p>	<p>試合番号 MTH - 20</p> <p>寺 井 3 - 0 金 大 附 属</p> <p>山 本 剛 司 2 $\begin{pmatrix} 23-21 \\ 21-15 \end{pmatrix}$ 0 多 田 貴 康 裏 野 剛 史 0 中 村 弘 輝</p> <p>大 宮 直 人 2 $\begin{pmatrix} 21-10 \\ 21-16 \end{pmatrix}$ 0 山 本 晃 之 加 美 悟 0 塩 谷 健 斗</p> <p>辻 涼 太 2 $\begin{pmatrix} 13-21 \\ 21-19 \\ 21-17 \end{pmatrix}$ 1 音 頭 暁 洋</p> <p>山 本 剛 司 $\left(\right)$ 山 村 和 弘</p> <p>裏 野 剛 史 $\left(\right)$ 山 本 晃 之</p>	<p>試合番号 MTH - 21</p> <p>金沢二水 3 - 0 金 沢 泉 丘</p> <p>荒 井 快 太 2 $\begin{pmatrix} 21-6 \\ 21-15 \end{pmatrix}$ 0 浅 井 大 知 西 村 匠 0 佐 々 木 賢 太</p> <p>坂 井 文 哉 2 $\begin{pmatrix} 21-18 \\ 21-19 \end{pmatrix}$ 0 戸 田 恭 平 横 山 将 太 0 堂 川 昂 志</p> <p>北 浩 介 2 $\begin{pmatrix} 21-18 \\ 15-21 \\ 21-5 \end{pmatrix}$ 1 走 出 優 介</p> <p>西 村 匠 $\left(\right)$ 佐 々 木 賢 太</p> <p>荒 井 快 太 $\left(\right)$ 戸 田 恭 平</p>
<p>試合番号 MTH - 22</p> <p>金沢市立工業 3 - 0 大 聖 寺</p> <p>南 淳 也 2 $\begin{pmatrix} 21-4 \\ 21-5 \end{pmatrix}$ 0 佐 々 木 順 平 吉 森 司 0 北 出 稜</p> <p>荒 木 隆 宏 2 $\begin{pmatrix} 21-11 \\ 21-9 \end{pmatrix}$ 0 若 林 壮 登 細 野 真 吾 0 河 崎 屋 光 司</p> <p>浅 野 雅 貴 2 $\begin{pmatrix} 21-0 \\ 21-3 \end{pmatrix}$ 0 西 田 浩 紀</p> <p>木 村 光 喜 $\left(\right)$ 若 林 壮 登</p> <p>南 淳 也 $\left(\right)$ 河 崎 屋 光 司</p>	<p>試合番号 MTH - 23</p> <p>小松工業 3 - 0 金 沢 辰 巳 丘</p> <p>山 内 一 起 2 $\begin{pmatrix} 21-6 \\ 21-1 \end{pmatrix}$ 0 安 藤 大 樹 吉 澤 一 樹 0 鈴 木 健 士</p> <p>田 中 成 見 2 $\begin{pmatrix} 21-10 \\ 21-8 \end{pmatrix}$ 0 棚 田 雄 亮 笠 嶋 亮 平 0 野 田 雅 貴</p> <p>山 口 将 仁 2 $\begin{pmatrix} 21-7 \\ 21-2 \end{pmatrix}$ 0 大 目 竣</p> <p>吉 澤 一 樹 $\left(\right)$ 鈴 木 健 士</p> <p>山 内 一 起 $\left(\right)$ 野 田 雅 貴</p>	<p>試合番号 MTH - 24</p> <p>金沢桜丘 3 - 0 飯 田</p> <p>城 川 徳 則 2 $\begin{pmatrix} 21-12 \\ 21-16 \end{pmatrix}$ 0 柴 田 健 太 郎 中 嶋 哲 也 0 前 野 慎 司</p> <p>西 村 匠 平 2 $\begin{pmatrix} 21-12 \\ 21-8 \end{pmatrix}$ 0 木 下 達 矢 山 村 光 平 0 新 川 優</p> <p>高 市 大 輔 2 $\begin{pmatrix} 21-13 \\ 21-9 \end{pmatrix}$ 0 角 地 拓 大</p> <p>西 村 匠 平 $\left(\right)$ 柴 田 健 太 郎</p> <p>山 村 光 平 $\left(\right)$ 前 野 慎 司</p>

<p>試合番号 MTH - 25</p> <p>星 稜 3 - 1 七 尾</p> <p>小堀恭史 2 $\begin{pmatrix} 21-8 \\ 21-17 \end{pmatrix}$ 0 前田竜徳 瀧本成樹 2 $\begin{pmatrix} 21-8 \\ 21-17 \end{pmatrix}$ 0 三浦理貴</p> <p>山本亮 2 $\begin{pmatrix} 21-8 \\ 21-14 \end{pmatrix}$ 0 仁八健志 竹田大介 2 $\begin{pmatrix} 21-8 \\ 21-14 \end{pmatrix}$ 0 横山慶</p> <p>山岸悠 0 $\begin{pmatrix} 16-21 \\ 17-21 \end{pmatrix}$ 2 山本利龍</p> <p>竹田大介 2 $\begin{pmatrix} 21-11 \\ 21-14 \end{pmatrix}$ 0 濱岸真人</p> <p>山本亮 $\left(\right)$ 仁八健志</p>	<p>試合番号 MTH - 26</p> <p>金沢錦丘 3 - 2 県立工業</p> <p>根上拓也 0 $\begin{pmatrix} 6-21 \\ 4-21 \end{pmatrix}$ 2 古田光司郎 中山大周 0 $\begin{pmatrix} 6-21 \\ 4-21 \end{pmatrix}$ 2 竹鼻慎也</p> <p>田上賢太 2 $\begin{pmatrix} 21-13 \\ 22-20 \end{pmatrix}$ 0 吉田光磨 中村勇也 2 $\begin{pmatrix} 21-13 \\ 22-20 \end{pmatrix}$ 0 山田翔太</p> <p>山田陽亮 2 $\begin{pmatrix} 21-12 \\ 22-20 \end{pmatrix}$ 0 辰巳正浩</p> <p>中村勇也 2 $\begin{pmatrix} 21-12 \\ 21-19 \end{pmatrix}$ 0 古田光司郎</p> <p>田上賢太 0 $\begin{pmatrix} 16-21 \\ 11-21 \end{pmatrix}$ 2 竹鼻慎也</p>	<p>試合番号 MTH - 27</p> <p>鵬学園 3 - 0 遊学館</p> <p>山本祐也 2 $\begin{pmatrix} 21-14 \\ 21-12 \end{pmatrix}$ 0 磯松弘基 長谷川賢士 2 $\begin{pmatrix} 21-14 \\ 21-12 \end{pmatrix}$ 0 普照甲人</p> <p>坂井和也 2 $\begin{pmatrix} 21-16 \\ 21-19 \end{pmatrix}$ 0 高平哲朗 堀貴明 2 $\begin{pmatrix} 21-16 \\ 21-19 \end{pmatrix}$ 0 北川文平</p> <p>曾我亮太 2 $\begin{pmatrix} 21-8 \\ 22-20 \end{pmatrix}$ 0 団郁也</p> <p>長谷川賢士 $\left(\right)$ 磯松弘基</p> <p>山本祐也 $\left(\right)$ 高平哲朗</p>
<p>試合番号 MTH - 28</p> <p>石川高専 3 - 2 小松</p> <p>谷屋淳一 0 $\begin{pmatrix} 17-21 \\ 17-21 \end{pmatrix}$ 2 中山翔太 津田真人 0 $\begin{pmatrix} 17-21 \\ 17-21 \end{pmatrix}$ 2 橋場大和</p> <p>林貴宏 2 $\begin{pmatrix} 21-8 \\ 21-8 \end{pmatrix}$ 0 松澤翔太 受川健斗 2 $\begin{pmatrix} 21-8 \\ 21-8 \end{pmatrix}$ 0 山口晶平</p> <p>若松宏明 2 $\begin{pmatrix} 21-12 \\ 25-23 \end{pmatrix}$ 0 江田賢司</p> <p>津田真人 0 $\begin{pmatrix} 17-21 \\ 19-21 \end{pmatrix}$ 2 橋場大和</p> <p>林貴宏 2 $\begin{pmatrix} 21-12 \\ 23-21 \end{pmatrix}$ 0 中山翔太</p>	<p>試合番号 MTH - 29</p> <p>金沢二水 3 - 0 寺井</p> <p>荒井快太 2 $\begin{pmatrix} 21-7 \\ 21-14 \end{pmatrix}$ 0 大宮直人 西村匠 2 $\begin{pmatrix} 21-7 \\ 21-14 \end{pmatrix}$ 0 加美悟</p> <p>岡田大志 2 $\begin{pmatrix} 21-11 \\ 21-12 \end{pmatrix}$ 0 山本剛司 北浩介 2 $\begin{pmatrix} 21-11 \\ 21-12 \end{pmatrix}$ 0 裏野剛史</p> <p>田邊稜晟 2 $\begin{pmatrix} 21-13 \\ 21-16 \end{pmatrix}$ 0 辻涼太</p> <p>西村匠 $\left(\right)$ 山本剛司</p> <p>荒井快太 $\left(\right)$ 裏野剛史</p>	<p>試合番号 MTH - 30</p> <p>金沢市立工業 3 - 0 小松工業</p> <p>南淳也 2 $\begin{pmatrix} 21-12 \\ 21-12 \end{pmatrix}$ 0 山内一起 吉森司 2 $\begin{pmatrix} 21-12 \\ 21-12 \end{pmatrix}$ 0 吉澤一樹</p> <p>細野真吾 2 $\begin{pmatrix} 21-10 \\ 21-17 \end{pmatrix}$ 0 田中成見 寺田昌宏 2 $\begin{pmatrix} 21-10 \\ 21-17 \end{pmatrix}$ 0 笠嶋亮平</p> <p>荒木隆宏 2 $\begin{pmatrix} 21-13 \\ 21-9 \end{pmatrix}$ 0 山口将仁</p> <p>木村光喜 $\left(\right)$ 吉澤一樹</p> <p>南淳也 $\left(\right)$ 山内一起</p>
<p>試合番号 MTH - 31</p> <p>星 稜 3 - 0 金沢桜丘</p> <p>山本亮 2 $\begin{pmatrix} 21-6 \\ 21-17 \end{pmatrix}$ 0 山村光平 竹田大介 2 $\begin{pmatrix} 21-6 \\ 21-17 \end{pmatrix}$ 0 西村匠平</p> <p>小堀恭史 2 $\begin{pmatrix} 21-13 \\ 19-21 \\ 21-11 \end{pmatrix}$ 1 中嶋哲也 瀧本成樹 2 $\begin{pmatrix} 21-13 \\ 19-21 \\ 21-11 \end{pmatrix}$ 1 高市大輔</p> <p>山岸悠 2 $\begin{pmatrix} 21-13 \\ 21-14 \end{pmatrix}$ 0 城川徳則</p> <p>竹田大介 $\left(\right)$ 西村匠平</p> <p>山本亮 $\left(\right)$ 山村光平</p>	<p>試合番号 MTH - 32</p> <p>金沢錦丘 3 - 2 鵬学園</p> <p>田上賢太 2 $\begin{pmatrix} 19-21 \\ 21-18 \\ 21-7 \end{pmatrix}$ 1 坂井和也 中村勇也 2 $\begin{pmatrix} 19-21 \\ 21-18 \\ 21-7 \end{pmatrix}$ 1 堀貴明</p> <p>根上拓也 0 $\begin{pmatrix} 10-21 \\ 10-21 \end{pmatrix}$ 2 山本祐也 山田陽亮 0 $\begin{pmatrix} 10-21 \\ 10-21 \end{pmatrix}$ 2 長谷川賢士</p> <p>佐藤鷹祐 0 $\begin{pmatrix} 9-21 \\ 6-21 \end{pmatrix}$ 2 曾我亮太</p> <p>中村勇也 2 $\begin{pmatrix} 21-17 \\ 21-12 \end{pmatrix}$ 0 山本祐也</p> <p>田上賢太 2 $\begin{pmatrix} 21-16 \\ 21-16 \end{pmatrix}$ 0 長谷川賢士</p>	<p>試合番号 MTH - 33</p> <p>金沢二水 3 - 0 石川高専</p> <p>荒井快太 2 $\begin{pmatrix} 21-8 \\ 21-8 \end{pmatrix}$ 0 林貴宏 西村匠 2 $\begin{pmatrix} 21-8 \\ 21-8 \end{pmatrix}$ 0 受川健斗</p> <p>坂井文哉 2 $\begin{pmatrix} 21-10 \\ 21-10 \end{pmatrix}$ 0 津田真人 横山将太 2 $\begin{pmatrix} 21-10 \\ 21-10 \end{pmatrix}$ 0 谷屋淳一</p> <p>北浩介 2 $\begin{pmatrix} 21-15 \\ 21-10 \end{pmatrix}$ 0 若松宏明</p> <p>西村匠 $\left(\right)$ 林貴宏</p> <p>荒井快太 $\left(\right)$ 津田真人</p>
<p>試合番号 MTH - 34</p> <p>金沢市立工業 3 - 0 星 稜</p> <p>南淳也 2 $\begin{pmatrix} 21-19 \\ 21-18 \end{pmatrix}$ 0 小堀恭史 吉森司 2 $\begin{pmatrix} 21-19 \\ 21-18 \end{pmatrix}$ 0 瀧本成樹</p> <p>荒木隆宏 2 $\begin{pmatrix} 22-20 \\ 17-21 \\ 26-24 \end{pmatrix}$ 1 山本亮 細野真吾 2 $\begin{pmatrix} 22-20 \\ 17-21 \\ 26-24 \end{pmatrix}$ 1 竹田大介</p> <p>木村光喜 2 $\begin{pmatrix} 21-12 \\ 21-17 \end{pmatrix}$ 0 山岸悠</p> <p>南淳也 $\left(\right)$ 竹田大介</p> <p>荒木隆宏 $\left(\right)$ 山本亮</p>	<p>試合番号 MTH - 35</p> <p>金沢二水 3 - 1 金沢錦丘</p> <p>荒井快太 2 $\begin{pmatrix} 21-6 \\ 21-5 \end{pmatrix}$ 0 澤田侑希 西村匠 2 $\begin{pmatrix} 21-6 \\ 21-5 \end{pmatrix}$ 0 佐藤鷹祐</p> <p>坂井文哉 0 $\begin{pmatrix} 18-21 \\ 19-21 \end{pmatrix}$ 2 田上賢太 横山将太 0 $\begin{pmatrix} 18-21 \\ 19-21 \end{pmatrix}$ 2 中村勇也</p> <p>北浩介 2 $\begin{pmatrix} 21-18 \\ 21-10 \end{pmatrix}$ 0 山田陽亮</p> <p>西村匠 2 $\begin{pmatrix} 21-11 \\ 21-17 \end{pmatrix}$ 0 中村勇也</p> <p>荒井快太 $\left(\right)$ 田上賢太</p>	<p>試合番号 MTH - 36</p> <p>金沢市立工業 3 - 0 金沢二水</p> <p>南淳也 2 $\begin{pmatrix} 23-25 \\ 21-14 \\ 21-14 \end{pmatrix}$ 1 荒井快太 吉森司 2 $\begin{pmatrix} 23-25 \\ 21-14 \\ 21-14 \end{pmatrix}$ 1 西村匠</p> <p>細野真吾 2 $\begin{pmatrix} 21-9 \\ 21-9 \end{pmatrix}$ 0 坂井文哉 寺田昌宏 2 $\begin{pmatrix} 21-9 \\ 21-9 \end{pmatrix}$ 0 横山将太</p> <p>荒木隆宏 2 $\begin{pmatrix} 21-8 \\ 21-11 \end{pmatrix}$ 0 北浩介</p> <p>南淳也 $\left(\right)$ 西村匠</p> <p>木村光喜 $\left(\right)$ 荒井快太</p>

試合番号 MTH-37

星 稜 3 - 1 金沢錦丘

小堀 恭史 0 $\left(\begin{array}{l} 10-21 \\ 16-21 \end{array} \right)$ 2 田上 賢太
瀧本 成樹 0 $\left(\begin{array}{l} 10-21 \\ 16-21 \end{array} \right)$ 2 中村 勇也

山本 亮 2 $\left(\begin{array}{l} 21-8 \\ 21-6 \end{array} \right)$ 0 澤田 侑希
竹田 大介 2 $\left(\begin{array}{l} 21-8 \\ 21-6 \end{array} \right)$ 0 佐藤 鷹祐

山岸 悠 2 $\left(\begin{array}{l} 20-22 \\ 21-12 \\ 21-15 \end{array} \right)$ 1 山田 陽亮

竹田 大介 2 $\left(\begin{array}{l} 21-19 \\ 21-12 \end{array} \right)$ 0 中村 勇也

山本 亮 $\left(\quad \right)$ 田上 賢太

<p>試合番号 WTH - 1</p> <p>鶴 来 3 - 2 金沢辰巳丘</p> <p>鶴尾さつき 2 $\left(\begin{smallmatrix} 21-10 \\ 21-9 \end{smallmatrix} \right)$ 0 江尻綾花 山下優希 2 $\left(\begin{smallmatrix} 21-9 \\ 21-9 \end{smallmatrix} \right)$ 0 坂尻彩果</p> <p>向井瑞穂 0 $\left(\begin{smallmatrix} 15-21 \\ 9-21 \end{smallmatrix} \right)$ 2 瀬戸彩 長木春奈 0 $\left(\begin{smallmatrix} 21-6 \\ 21-13 \end{smallmatrix} \right)$ 2 中島恵美</p> <p>矢田 藍 2 $\left(\begin{smallmatrix} 21-6 \\ 21-13 \end{smallmatrix} \right)$ 0 岡田あまの</p> <p>鶴尾さつき 0 $\left(\begin{smallmatrix} 19-21 \\ 12-21 \end{smallmatrix} \right)$ 2 中島恵美</p> <p>山下優希 2 $\left(\begin{smallmatrix} 21-17 \\ 21-17 \end{smallmatrix} \right)$ 0 瀬戸彩</p>	<p>試合番号 WTH - 2</p> <p>小 松 3 - 0 翠 星</p> <p>紺谷茉由 2 $\left(\begin{smallmatrix} 21-7 \\ 21-1 \end{smallmatrix} \right)$ 0 中田歩生 塩谷郁代 2 $\left(\begin{smallmatrix} 21-1 \\ 21-1 \end{smallmatrix} \right)$ 0 紺谷彩加</p> <p>小西悠里穂 2 $\left(\begin{smallmatrix} 21-4 \\ 21-7 \end{smallmatrix} \right)$ 0 木戸恵美 片田彩賀 2 $\left(\begin{smallmatrix} 21-4 \\ 21-7 \end{smallmatrix} \right)$ 0 酒井愛雅</p> <p>南園 舞 2 $\left(\begin{smallmatrix} 21-3 \\ 21-5 \end{smallmatrix} \right)$ 0 三谷友紀</p> <p>紺谷茉由 $\left(\quad \right)$ 木戸恵美</p> <p>塩谷郁代 $\left(\quad \right)$ 酒井愛雅</p>	<p>試合番号 WTH - 3</p> <p>羽 昨 3 - 0 金沢学院東</p> <p>金井水樹 2 $\left(\begin{smallmatrix} 21-11 \\ 21-5 \end{smallmatrix} \right)$ 0 石塚美咲 金谷有咲 2 $\left(\begin{smallmatrix} 21-11 \\ 21-5 \end{smallmatrix} \right)$ 0 砂原香月</p> <p>新瀬瑞希 2 $\left(\begin{smallmatrix} 13-21 \\ 21-16 \\ 21-16 \end{smallmatrix} \right)$ 1 平村友佳 川崎瑞穂 2 $\left(\begin{smallmatrix} 13-21 \\ 21-16 \\ 21-16 \end{smallmatrix} \right)$ 1 大辺実穂</p> <p>池島千晶 2 $\left(\begin{smallmatrix} 21-9 \\ 21-8 \end{smallmatrix} \right)$ 0 埋橋和加奈</p> <p>金井水樹 $\left(\quad \right)$ 平村友佳</p> <p>金谷有咲 $\left(\quad \right)$ 石塚美咲</p>
<p>試合番号 WTH - 4</p> <p>七 尾 3 - 0 県立工業</p> <p>百谷知紗 2 $\left(\begin{smallmatrix} 21-19 \\ 21-13 \end{smallmatrix} \right)$ 0 黒田真帆 坂井淑恵 2 $\left(\begin{smallmatrix} 21-19 \\ 21-13 \end{smallmatrix} \right)$ 0 高田景子</p> <p>北原志帆 2 $\left(\begin{smallmatrix} 21-9 \\ 21-13 \end{smallmatrix} \right)$ 0 杉本志織 山口夢 2 $\left(\begin{smallmatrix} 21-9 \\ 21-13 \end{smallmatrix} \right)$ 0 山本永</p> <p>梅澤有梨芽 2 $\left(\begin{smallmatrix} 21-10 \\ 21-10 \end{smallmatrix} \right)$ 0 安田楓花</p> <p>百谷知紗 $\left(\quad \right)$ 黒田真帆</p> <p>坂井淑恵 $\left(\quad \right)$ 高田景子</p>	<p>試合番号 WTH - 5</p> <p>金沢泉丘 3 - 0 田鶴浜</p> <p>梶山恭子 2 $\left(\begin{smallmatrix} 21-7 \\ 21-7 \end{smallmatrix} \right)$ 0 島夏美 室谷佳奈 2 $\left(\begin{smallmatrix} 21-7 \\ 21-7 \end{smallmatrix} \right)$ 0 佐野明日香</p> <p>山本詩織 2 $\left(\begin{smallmatrix} 21-19 \\ 17-21 \\ 21-14 \end{smallmatrix} \right)$ 1 橋爪絢香 黒田奈々恵 2 $\left(\begin{smallmatrix} 21-19 \\ 17-21 \\ 21-14 \end{smallmatrix} \right)$ 1 木下加菜</p> <p>横野詩織 2 $\left(\begin{smallmatrix} 21-15 \\ 21-10 \end{smallmatrix} \right)$ 0 堂谷内祐希</p> <p>梶山恭子 $\left(\quad \right)$ 橋爪絢香</p> <p>室谷佳奈 $\left(\quad \right)$ 島夏美</p>	<p>試合番号 WTH - 6</p> <p>金大附属 3 - 0 大聖寺</p> <p>山村聡美 2 $\left(\begin{smallmatrix} 21-10 \\ 21-8 \end{smallmatrix} \right)$ 0 北村唯華 亀田梨恵 2 $\left(\begin{smallmatrix} 21-10 \\ 21-8 \end{smallmatrix} \right)$ 0 吉永睦</p> <p>藤木亜衣 2 $\left(\begin{smallmatrix} 18-21 \\ 21-13 \\ 22-20 \end{smallmatrix} \right)$ 1 上出翔子 北川真衣 2 $\left(\begin{smallmatrix} 18-21 \\ 21-13 \\ 22-20 \end{smallmatrix} \right)$ 1 大野桃香</p> <p>清水百恵 2 $\left(\begin{smallmatrix} 21-15 \\ 21-13 \end{smallmatrix} \right)$ 0 中村紅美</p> <p>山村聡美 $\left(\quad \right)$ 吉永睦</p> <p>大西志歩 $\left(\quad \right)$ 北村唯華</p>
<p>試合番号 WTH - 7</p> <p>遊学館 3 - 1 鹿 西</p> <p>寺井杏奈 0 $\left(\begin{smallmatrix} 15-21 \\ 9-21 \end{smallmatrix} \right)$ 2 中島嵯恵子 濱上恵圭 0 $\left(\begin{smallmatrix} 15-21 \\ 9-21 \end{smallmatrix} \right)$ 2 亀井美花</p> <p>松柳優花 2 $\left(\begin{smallmatrix} 21-8 \\ 21-10 \end{smallmatrix} \right)$ 0 上野みゆき 丹後佐友里 2 $\left(\begin{smallmatrix} 21-8 \\ 21-10 \end{smallmatrix} \right)$ 0 宮崎優里</p> <p>福永寛子 2 $\left(\begin{smallmatrix} 21-10 \\ 21-10 \end{smallmatrix} \right)$ 0 仲澤理夏</p> <p>松柳優花 2 $\left(\begin{smallmatrix} 21-10 \\ 21-13 \end{smallmatrix} \right)$ 0 亀井美花</p> <p>丹後佐友里 $\left(\quad \right)$ 中島嵯恵子</p>	<p>試合番号 WTH - 8</p> <p>金 沢 3 - 0 鶴 来</p> <p>石村久乃 2 $\left(\begin{smallmatrix} 21-9 \\ 21-9 \end{smallmatrix} \right)$ 0 鶴尾さつき 東 泰子 2 $\left(\begin{smallmatrix} 21-9 \\ 21-9 \end{smallmatrix} \right)$ 0 山下優希</p> <p>亀飼汐里 2 $\left(\begin{smallmatrix} 21-12 \\ 21-8 \end{smallmatrix} \right)$ 0 向井瑞穂 新出真子 2 $\left(\begin{smallmatrix} 21-12 \\ 21-8 \end{smallmatrix} \right)$ 0 長木春奈</p> <p>澤野彩夏 2 $\left(\begin{smallmatrix} 21-12 \\ 21-10 \end{smallmatrix} \right)$ 0 矢田 藍</p> <p>石村久乃 $\left(\quad \right)$ 鶴尾さつき</p> <p>東 泰子 $\left(\quad \right)$ 山下優希</p>	<p>試合番号 WTH - 9</p> <p>金沢商業 3 - 0 小松商業</p> <p>酒匂美穂 2 $\left(\begin{smallmatrix} 21-10 \\ 21-15 \end{smallmatrix} \right)$ 0 北村 泉 岩田奈々 2 $\left(\begin{smallmatrix} 21-10 \\ 21-15 \end{smallmatrix} \right)$ 0 中道泰子</p> <p>木村早織 2 $\left(\begin{smallmatrix} 21-7 \\ 21-7 \end{smallmatrix} \right)$ 0 山本祐佳 中嶋夏美 2 $\left(\begin{smallmatrix} 21-7 \\ 21-7 \end{smallmatrix} \right)$ 0 飛田早希</p> <p>西谷あかね 2 $\left(\begin{smallmatrix} 21-12 \\ 21-12 \end{smallmatrix} \right)$ 0 村上満紀</p> <p>倉谷宗子 $\left(\quad \right)$ 北村 泉</p> <p>木村早織 $\left(\quad \right)$ 中道泰子</p>
<p>試合番号 WTH - 10</p> <p>金沢伏見 3 - 1 小松工業</p> <p>安田真理 1 $\left(\begin{smallmatrix} 19-21 \\ 21-18 \\ 18-21 \end{smallmatrix} \right)$ 2 新保奈津美 島村沙耶 1 $\left(\begin{smallmatrix} 19-21 \\ 21-18 \\ 18-21 \end{smallmatrix} \right)$ 2 小西菜月</p> <p>馳部紗也 2 $\left(\begin{smallmatrix} 19-21 \\ 21-12 \\ 21-13 \end{smallmatrix} \right)$ 1 和久悠莉 小笠原菜七 2 $\left(\begin{smallmatrix} 19-21 \\ 21-12 \\ 21-13 \end{smallmatrix} \right)$ 1 生田有梨奈</p> <p>堀田美和 2 $\left(\begin{smallmatrix} 21-8 \\ 21-6 \end{smallmatrix} \right)$ 0 吉野美沙緒</p> <p>馳部紗也 2 $\left(\begin{smallmatrix} 11-21 \\ 21-8 \\ 22-20 \end{smallmatrix} \right)$ 1 新保奈津美</p> <p>小笠原菜七 $\left(\quad \right)$ 小西菜月</p>	<p>試合番号 WTH - 11</p> <p>星 稜 3 - 2 小 松</p> <p>小路優子 2 $\left(\begin{smallmatrix} 21-14 \\ 21-15 \end{smallmatrix} \right)$ 0 木戸口愛 三屋みどり 2 $\left(\begin{smallmatrix} 21-14 \\ 21-15 \end{smallmatrix} \right)$ 0 瀧上依代</p> <p>彼島葵 0 $\left(\begin{smallmatrix} 21-23 \\ 11-21 \end{smallmatrix} \right)$ 2 紺谷茉由 清水知里 0 $\left(\begin{smallmatrix} 21-23 \\ 11-21 \end{smallmatrix} \right)$ 2 南園 舞</p> <p>中村久瑠美 0 $\left(\begin{smallmatrix} 10-21 \\ 13-21 \end{smallmatrix} \right)$ 2 塩谷郁代</p> <p>小路優子 2 $\left(\begin{smallmatrix} 21-17 \\ 21-9 \end{smallmatrix} \right)$ 0 紺谷茉由</p> <p>三屋みどり 2 $\left(\begin{smallmatrix} 21-17 \\ 21-11 \end{smallmatrix} \right)$ 0 南園 舞</p>	<p>試合番号 WTH - 12</p> <p>金 沢 西 3 - 0 羽 昨</p> <p>西田沙央里 2 $\left(\begin{smallmatrix} 21-8 \\ 21-9 \end{smallmatrix} \right)$ 0 金井水樹 吉広夢子 2 $\left(\begin{smallmatrix} 21-8 \\ 21-9 \end{smallmatrix} \right)$ 0 金谷有咲</p> <p>政谷沙央里 2 $\left(\begin{smallmatrix} 21-7 \\ 21-4 \end{smallmatrix} \right)$ 0 新瀬瑞希 桃井希実 2 $\left(\begin{smallmatrix} 21-7 \\ 21-4 \end{smallmatrix} \right)$ 0 川崎瑞穂</p> <p>向 綾 乃 2 $\left(\begin{smallmatrix} 21-6 \\ 21-11 \end{smallmatrix} \right)$ 0 松 下 静</p> <p>西田沙央里 $\left(\quad \right)$ 金井水樹</p> <p>吉広夢子 $\left(\quad \right)$ 金谷有咲</p>

<p>試合番号 WTH - 13</p> <p>小松明峰 3 - 0 北陸学院</p> <p>福本紗世 2 $\left(\begin{smallmatrix} 21-0 \\ 21-2 \end{smallmatrix} \right)$ 0 五十嵐結子 西出祐菜</p> <p>西出琴奈 2 $\left(\begin{smallmatrix} 21-18 \\ 21-16 \end{smallmatrix} \right)$ 0 桶川愛菜 柏田梨衣</p> <p>前口愛奈 2 $\left(\begin{smallmatrix} 21-10 \\ 21-10 \end{smallmatrix} \right)$ 0 酒井有里</p> <p>福本紗世 $\left(\quad \right)$ 桶川愛菜</p> <p>西出祐菜 $\left(\quad \right)$ 清造実花</p>	<p>試合番号 WTH - 14</p> <p>野々市明倫 3 - 0 松 任</p> <p>新井夕葵 2 $\left(\begin{smallmatrix} 21-9 \\ 21-10 \end{smallmatrix} \right)$ 0 高本純香 福島和実</p> <p>佐田恵理 2 $\left(\begin{smallmatrix} 21-18 \\ 21-15 \end{smallmatrix} \right)$ 0 池田瑞希 榭谷加奈子</p> <p>吉森奈美子 2 $\left(\begin{smallmatrix} 21-16 \\ 21-12 \end{smallmatrix} \right)$ 0 鶴見可南子</p> <p>田中こよみ $\left(\quad \right)$ 西村美咲</p> <p>新井夕葵 $\left(\quad \right)$ 池田瑞希</p>	<p>試合番号 WTH - 15</p> <p>金沢二水 3 - 2 七 尾</p> <p>品川祥子 2 $\left(\begin{smallmatrix} 21-7 \\ 21-4 \end{smallmatrix} \right)$ 0 山口夢 森由良</p> <p>酒井玲奈 2 $\left(\begin{smallmatrix} 21-19 \\ 12-21 \\ 21-19 \end{smallmatrix} \right)$ 1 百谷知紗 中村早織</p> <p>坂上珠美 1 $\left(\begin{smallmatrix} 12-21 \\ 21-18 \\ 9-21 \end{smallmatrix} \right)$ 2 北原志帆</p> <p>品川祥子 1 $\left(\begin{smallmatrix} 21-18 \\ 10-21 \\ 19-21 \end{smallmatrix} \right)$ 2 百谷知紗</p> <p>森由良 2 $\left(\begin{smallmatrix} 21-14 \\ 21-6 \end{smallmatrix} \right)$ 0 坂井淑恵</p>
<p>試合番号 WTH - 16</p> <p>金沢桜丘 3 - 0 金沢錦丘</p> <p>森彩奈 2 $\left(\begin{smallmatrix} 21-8 \\ 21-6 \end{smallmatrix} \right)$ 0 寺岸聡美 元林理佳</p> <p>坂口亜由美 2 $\left(\begin{smallmatrix} 15-21 \\ 21-13 \\ 21-15 \end{smallmatrix} \right)$ 1 長納南風 村井万莉</p> <p>橘恭美子 2 $\left(\begin{smallmatrix} 21-12 \\ 21-13 \end{smallmatrix} \right)$ 0 天方絵莉香</p> <p>森彩奈 $\left(\quad \right)$ 長納南風</p> <p>元林理佳 $\left(\quad \right)$ 武野明希</p>	<p>試合番号 WTH - 17</p> <p>鵬学園 3 - 0 飯 田</p> <p>舘野真歩 2 $\left(\begin{smallmatrix} 21-9 \\ 21-10 \end{smallmatrix} \right)$ 0 金田知子 河原友美</p> <p>中倉千里 2 $\left(\begin{smallmatrix} 21-18 \\ 21-16 \end{smallmatrix} \right)$ 0 民山久乃 中道絵里菜</p> <p>作井佳奈 2 $\left(\begin{smallmatrix} 21-8 \\ 21-5 \end{smallmatrix} \right)$ 0 才 式 愛</p> <p>舘野真歩 $\left(\quad \right)$ 金田知子</p> <p>河原友美 $\left(\quad \right)$ 前田千瑛子</p>	<p>試合番号 WTH - 18</p> <p>寺 井 3 - 0 加 賀</p> <p>西田 渚 2 $\left(\begin{smallmatrix} 21-9 \\ 21-15 \end{smallmatrix} \right)$ 0 近澤礼華 小倉麻里</p> <p>村 彩 加 2 $\left(\begin{smallmatrix} 21-17 \\ 21-11 \end{smallmatrix} \right)$ 0 東谷彩香 平山早紀</p> <p>道場菜津美 2 $\left(\begin{smallmatrix} 21-5 \\ 21-7 \end{smallmatrix} \right)$ 0 大坂友美</p> <p>小倉麻里 $\left(\quad \right)$ 近澤礼華</p> <p>村 彩 加 $\left(\quad \right)$ 高野美優</p>
<p>試合番号 WTH - 19</p> <p>尾 山 台 3 - 0 金沢泉丘</p> <p>芝野広夏 2 $\left(\begin{smallmatrix} 21-2 \\ 21-7 \end{smallmatrix} \right)$ 0 山本詩織 根本歩実</p> <p>東 祥 子 2 $\left(\begin{smallmatrix} 21-5 \\ 21-11 \end{smallmatrix} \right)$ 0 梶山恭子 小林絵菜</p> <p>三屋千栄 2 $\left(\begin{smallmatrix} 21-5 \\ 21-6 \end{smallmatrix} \right)$ 0 横野詩織</p> <p>芝野広夏 $\left(\quad \right)$ 梶山恭子</p> <p>根本歩実 $\left(\quad \right)$ 室谷佳奈</p>	<p>試合番号 WTH - 20</p> <p>遊学館 3 - 0 金大附属</p> <p>松柳優花 2 $\left(\begin{smallmatrix} 21-14 \\ 21-15 \end{smallmatrix} \right)$ 0 亀田梨恵 丹後佐友里</p> <p>英あかね 2 $\left(\begin{smallmatrix} 21-11 \\ 21-13 \end{smallmatrix} \right)$ 0 北川真衣 和澤真奈</p> <p>福永寛子 2 $\left(\begin{smallmatrix} 21-8 \\ 21-5 \end{smallmatrix} \right)$ 0 清水百恵</p> <p>丹後佐友里 $\left(\quad \right)$ 山村聡美</p> <p>松柳優花 $\left(\quad \right)$ 多久和千尋</p>	<p>試合番号 WTH - 21</p> <p>金沢商業 3 - 0 金 沢</p> <p>木村早織 2 $\left(\begin{smallmatrix} 21-11 \\ 21-16 \end{smallmatrix} \right)$ 0 石村久乃 中嶋夏美</p> <p>酒勾美穂 2 $\left(\begin{smallmatrix} 21-14 \\ 21-5 \end{smallmatrix} \right)$ 0 北川未沙 岩田奈々</p> <p>倉谷宗子 2 $\left(\begin{smallmatrix} 21-17 \\ 22-20 \end{smallmatrix} \right)$ 0 亀飼汐里</p> <p>福本美咲 $\left(\quad \right)$ 石村久乃</p> <p>木村早織 $\left(\quad \right)$ 東 泰 子</p>
<p>試合番号 WTH - 22</p> <p>星 稜 3 - 1 金沢伏見</p> <p>小路優子 2 $\left(\begin{smallmatrix} 21-18 \\ 21-9 \end{smallmatrix} \right)$ 0 島村沙耶 三屋みどり</p> <p>彼 島 葵 0 $\left(\begin{smallmatrix} 15-21 \\ 25-27 \end{smallmatrix} \right)$ 2 馳部紗也 清水知里</p> <p>中村久瑠美 2 $\left(\begin{smallmatrix} 21-18 \\ 21-13 \end{smallmatrix} \right)$ 0 堀田美和</p> <p>小路優子 2 $\left(\begin{smallmatrix} 21-9 \\ 21-6 \end{smallmatrix} \right)$ 0 小笠原菜七</p> <p>三屋みどり $\left(\quad \right)$ 馳部紗也</p>	<p>試合番号 WTH - 23</p> <p>金 沢 西 3 - 0 小松明峰</p> <p>西田沙央里 2 $\left(\begin{smallmatrix} 21-9 \\ 21-10 \end{smallmatrix} \right)$ 0 福本紗世 吉広夢子</p> <p>政谷沙央里 2 $\left(\begin{smallmatrix} 21-2 \\ 21-3 \end{smallmatrix} \right)$ 0 西出琴奈 桃井希実</p> <p>森吉可菜恵 2 $\left(\begin{smallmatrix} 21-6 \\ 21-5 \end{smallmatrix} \right)$ 0 前口愛奈</p> <p>西田沙央里 $\left(\quad \right)$ 福本紗世</p> <p>吉広夢子 $\left(\quad \right)$ 西出祐菜</p>	<p>試合番号 WTH - 24</p> <p>金沢二水 3 - 1 野々市明倫</p> <p>品川祥子 2 $\left(\begin{smallmatrix} 21-9 \\ 21-2 \end{smallmatrix} \right)$ 0 吉森奈美子 森由良</p> <p>酒井玲奈 2 $\left(\begin{smallmatrix} 21-12 \\ 21-17 \end{smallmatrix} \right)$ 0 新井夕葵 坂上珠美</p> <p>中村早織 1 $\left(\begin{smallmatrix} 21-4 \\ 17-21 \\ 16-21 \end{smallmatrix} \right)$ 2 榭谷加奈子</p> <p>品川祥子 2 $\left(\begin{smallmatrix} 21-15 \\ 21-8 \end{smallmatrix} \right)$ 0 吉森奈美子</p> <p>森 由 良 $\left(\quad \right)$ 新井夕葵</p>

<p>試合番号 WTH - 25</p> <p>鵬 学 園 3 - 1 金 沢 桜 丘</p> <p>中倉千里 0 $\left(\begin{smallmatrix} 10-21 \\ 22-24 \end{smallmatrix} \right)$ 2 森 彩 奈 中道絵里菜 2 元 林 理 佳</p> <p>河原友美 2 $\left(\begin{smallmatrix} 21-13 \\ 21-18 \end{smallmatrix} \right)$ 0 坂口亜由美 舘野真歩 2 橘 恭 美 子</p> <p>作井佳奈 2 $\left(\begin{smallmatrix} 21-15 \\ 21-13 \end{smallmatrix} \right)$ 0 村井万莉</p> <p>舘野真歩 2 $\left(\begin{smallmatrix} 21-18 \\ 21-18 \end{smallmatrix} \right)$ 0 森 彩 奈</p> <p>河原友美 $\left(\quad \right)$ 元 林 理 佳</p>	<p>試合番号 WTH - 26</p> <p>尾 山 台 3 - 0 寺 井</p> <p>芝野広夏 2 $\left(\begin{smallmatrix} 21-7 \\ 21-9 \end{smallmatrix} \right)$ 0 小倉麻里 根本歩実 2 村 彩 加</p> <p>木村菜月 2 $\left(\begin{smallmatrix} 21-6 \\ 21-3 \end{smallmatrix} \right)$ 0 川 島 麻 美 三屋千栄 2 西 田 渚</p> <p>小林絵菜 2 $\left(\begin{smallmatrix} 21-7 \\ 21-4 \end{smallmatrix} \right)$ 0 平山早紀</p> <p>芝野広夏 $\left(\quad \right)$ 小倉麻里</p> <p>根本歩実 $\left(\quad \right)$ 村 彩 加</p>	<p>試合番号 WTH - 27</p> <p>金沢向陽 3 - 0 遊 学 館</p> <p>三谷美菜津 2 $\left(\begin{smallmatrix} 21-7 \\ 21-5 \end{smallmatrix} \right)$ 0 松柳優花 平野華梨 2 丹後佐友里</p> <p>疋島千奈美 2 $\left(\begin{smallmatrix} 21-8 \\ 21-3 \end{smallmatrix} \right)$ 0 英あかね 池田永加 2 和 澤 真 奈</p> <p>三納英莉佳 2 $\left(\begin{smallmatrix} 21-2 \\ 21-9 \end{smallmatrix} \right)$ 0 福永寛子</p> <p>三谷美菜津 $\left(\quad \right)$ 松柳優花</p> <p>平野華梨 $\left(\quad \right)$ 丹後佐友里</p>
<p>試合番号 WTH - 28</p> <p>星 稜 3 - 1 金 沢 商 業</p> <p>彼 島 葵 2 $\left(\begin{smallmatrix} 21-12 \\ 18-21 \\ 27-25 \end{smallmatrix} \right)$ 1 岩田奈々 清水知里 2 酒 勾 美 穂</p> <p>小路優子 0 $\left(\begin{smallmatrix} 15-21 \\ 20-22 \end{smallmatrix} \right)$ 2 木村早織 三屋みどり 0 中 嶋 夏 美</p> <p>中村久瑠美 2 $\left(\begin{smallmatrix} 21-19 \\ 16-21 \\ 21-19 \end{smallmatrix} \right)$ 1 倉谷宗子</p> <p>小路優子 2 $\left(\begin{smallmatrix} 21-9 \\ 21-17 \end{smallmatrix} \right)$ 0 福本美咲</p> <p>三屋みどり $\left(\quad \right)$ 木村早織</p>	<p>試合番号 WTH - 29</p> <p>金 沢 西 3 - 0 金 沢 二 水</p> <p>西田沙央里 2 $\left(\begin{smallmatrix} 21-13 \\ 18-21 \\ 21-13 \end{smallmatrix} \right)$ 1 品川祥子 吉広夢子 2 森 由 良</p> <p>政谷沙央里 2 $\left(\begin{smallmatrix} 21-8 \\ 21-8 \end{smallmatrix} \right)$ 0 中村早織 桃井希実 2 坂上珠美</p> <p>向 綾 乃 2 $\left(\begin{smallmatrix} 21-14 \\ 21-17 \end{smallmatrix} \right)$ 0 酒井玲奈</p> <p>西田沙央里 $\left(\quad \right)$ 森 由 良</p> <p>吉広夢子 $\left(\quad \right)$ 品川祥子</p>	<p>試合番号 WTH - 30</p> <p>尾 山 台 3 - 0 鵬 学 園</p> <p>東 祥 子 2 $\left(\begin{smallmatrix} 22-20 \\ 21-8 \end{smallmatrix} \right)$ 0 中倉千里 小林絵菜 2 中道絵里菜</p> <p>三屋千栄 2 $\left(\begin{smallmatrix} 21-8 \\ 21-13 \end{smallmatrix} \right)$ 0 舘野真歩 木村菜月 2 河原友美</p> <p>関口夏菜 2 $\left(\begin{smallmatrix} 21-4 \\ 21-7 \end{smallmatrix} \right)$ 0 作井佳奈</p> <p>芝野広夏 $\left(\quad \right)$ 舘野真歩</p> <p>根本歩実 $\left(\quad \right)$ 河原友美</p>
<p>試合番号 WTH - 31</p> <p>金沢向陽 3 - 0 星 稜</p> <p>三谷美菜津 2 $\left(\begin{smallmatrix} 21-2 \\ 21-5 \end{smallmatrix} \right)$ 0 彼 島 葵 平野華梨 2 清 水 知 里</p> <p>疋島千奈美 2 $\left(\begin{smallmatrix} 21-5 \\ 21-5 \end{smallmatrix} \right)$ 0 小路優子 池田永加 2 中村久瑠美</p> <p>三納英莉佳 2 $\left(\begin{smallmatrix} 21-7 \\ 21-6 \end{smallmatrix} \right)$ 0 三屋みどり</p> <p>三谷美菜津 $\left(\quad \right)$ 小路優子</p> <p>平野華梨 $\left(\quad \right)$ 中村久瑠美</p>	<p>試合番号 WTH - 32</p> <p>尾 山 台 3 - 0 金 沢 西</p> <p>芝野広夏 2 $\left(\begin{smallmatrix} 21-14 \\ 21-7 \end{smallmatrix} \right)$ 0 西田沙央里 根本歩実 2 吉 広 夢 子</p> <p>東 祥 子 2 $\left(\begin{smallmatrix} 21-14 \\ 22-20 \end{smallmatrix} \right)$ 0 政谷沙央里 小林絵菜 2 桃 井 希 実</p> <p>関口夏菜 2 $\left(\begin{smallmatrix} 21-12 \\ 21-18 \end{smallmatrix} \right)$ 0 森吉可菜恵</p> <p>芝野広夏 $\left(\quad \right)$ 西田沙央里</p> <p>根本歩実 $\left(\quad \right)$ 吉 広 夢 子</p>	<p>試合番号 WTH - 33</p> <p>金沢向陽 3 - 0 尾 山 台</p> <p>三谷美菜津 2 $\left(\begin{smallmatrix} 21-6 \\ 21-12 \end{smallmatrix} \right)$ 0 東 祥 子 平野華梨 2 小 林 絵 菜</p> <p>疋島千奈美 2 $\left(\begin{smallmatrix} 21-17 \\ 21-14 \end{smallmatrix} \right)$ 0 芝野広夏 池田永加 2 根 本 歩 実</p> <p>三納英莉佳 2 $\left(\begin{smallmatrix} 21-10 \\ 17-21 \\ 21-6 \end{smallmatrix} \right)$ 1 関口夏菜</p> <p>三谷美菜津 $\left(\quad \right)$ 芝野広夏</p> <p>平野華梨 $\left(\quad \right)$ 根 本 歩 実</p>
<p>試合番号 WTH - 34</p> <p>金 沢 西 3 - 2 星 稜</p> <p>西田沙央里 2 $\left(\begin{smallmatrix} 21-19 \\ 21-12 \end{smallmatrix} \right)$ 0 彼 島 葵 吉広夢子 2 清 水 知 里</p> <p>政谷沙央里 1 $\left(\begin{smallmatrix} 14-21 \\ 21-18 \\ 12-21 \end{smallmatrix} \right)$ 2 小路優子 桃井希実 2 三屋みどり</p> <p>向 綾 乃 1 $\left(\begin{smallmatrix} 9-21 \\ 21-19 \\ 13-21 \end{smallmatrix} \right)$ 2 中村久瑠美</p> <p>西田沙央里 2 $\left(\begin{smallmatrix} 21-15 \\ 14-21 \\ 21-15 \end{smallmatrix} \right)$ 1 小路優子</p> <p>吉広夢子 2 $\left(\begin{smallmatrix} 21-19 \\ 21-10 \end{smallmatrix} \right)$ 0 三屋みどり</p>		