

第35回若葉カップ全国小学生バドミントン大会予選会

2019.05.06 小松総合体育館・末広体育館

種 目	優 勝	準 優 勝	三 位	
男子団体	中央ジュニア	美川湊ジュニア	松任ジュニア	野々市ジュニア
女子団体	美川湊ジュニアA	大徳ジュニアA	オールエイジジュニア	野々市ジュニア
男子第2代表決定戦	松任ジュニア	美川湊ジュニア		
女子第2代表決定戦	大徳ジュニアA	オールエイジジュニア		

第35回若葉カップ全国小学生バドミントン大会予選会

令和元年5月6日 小松総合体育館・末広体育館

男子団体 決勝トーナメント

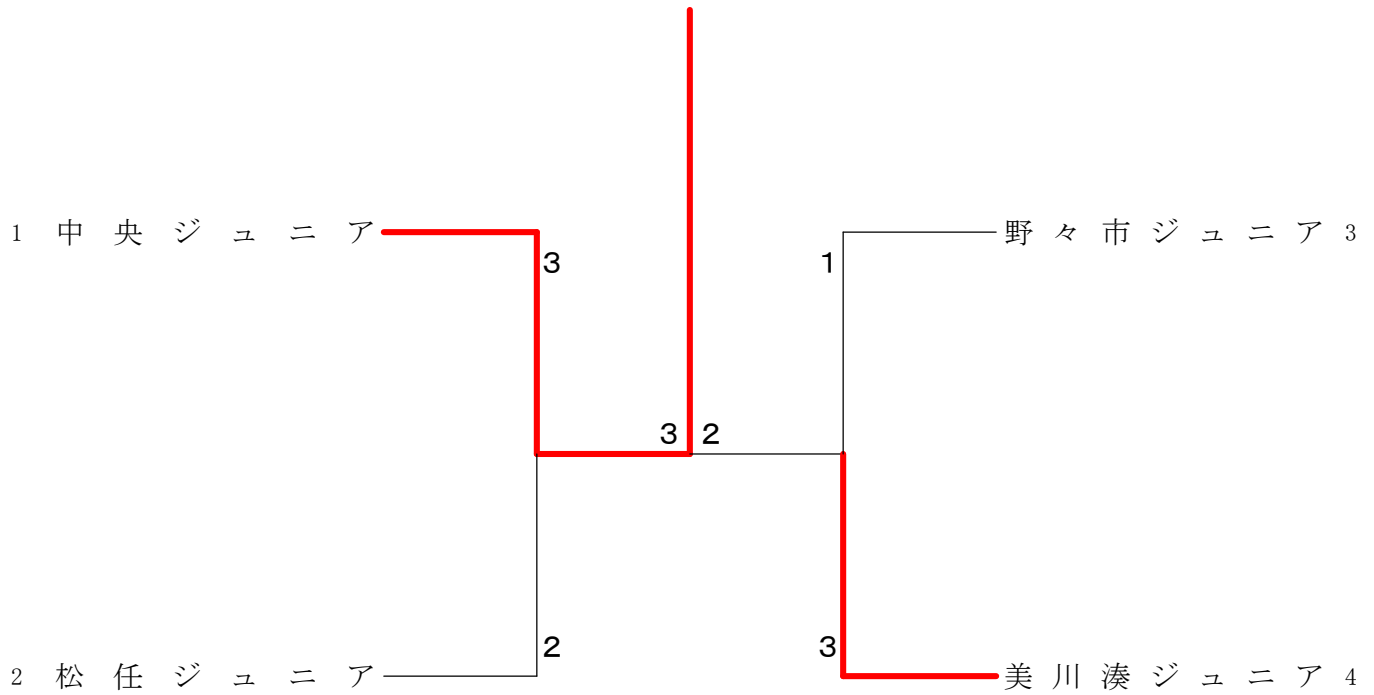

女子団体 決勝トーナメント

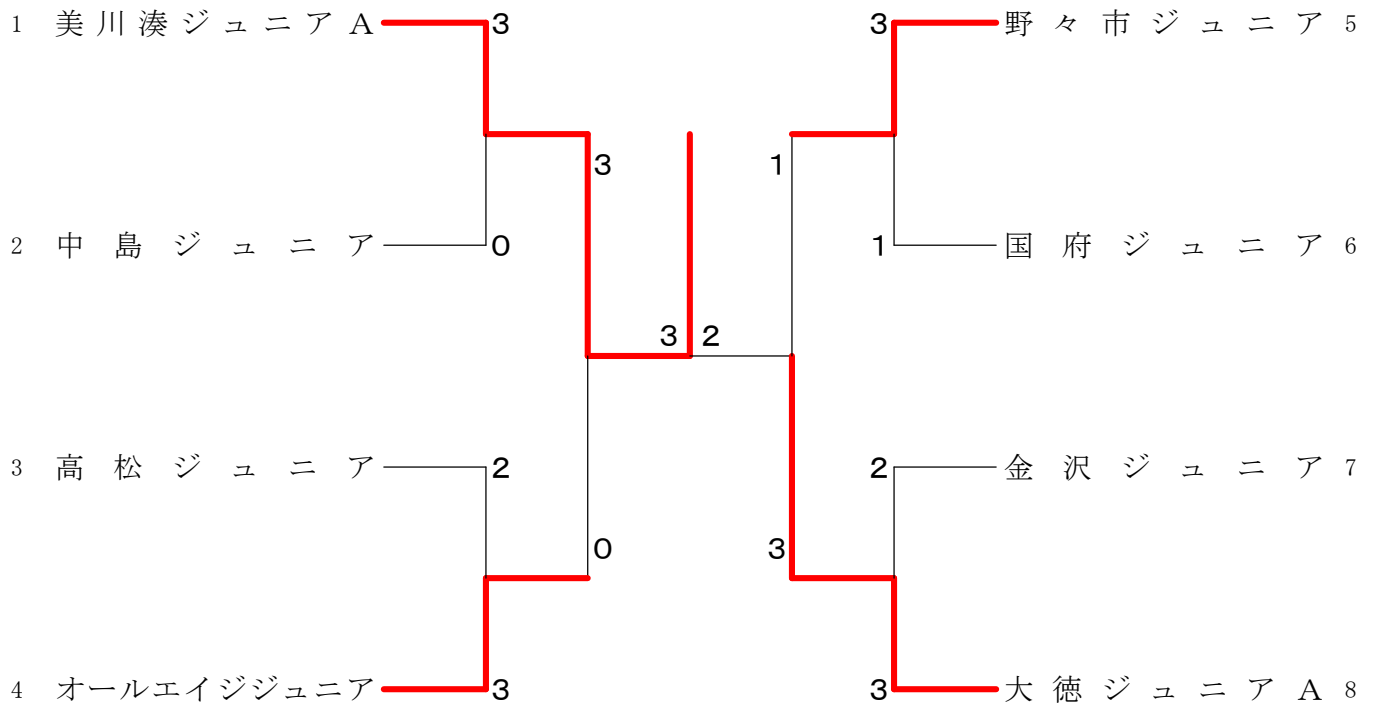

第35回若葉カップ全国小学生バドミントン大会予選会

令和元年5月6日 小松総合体育館・末広体育館

男子団体 Aブロック	中央ジュニア	津幡ジュニアB	金沢崎浦Wings	勝敗	順位
中央ジュニア		○ 4-1 G 9-2 P 155-64	○ 3-2 G 6-4 P 117-89	M 7-3 G 15-6 P 272-153	1
津幡ジュニアB	× 1-4 G 2-9 P 64-155		× 2-3 G 4-6 P 83-119	M 3-7 G 6-15 P 147-274	3
金沢崎浦Wings	× 2-3 G 4-6 P 89-117	○ 3-2 G 6-4 P 119-83		M 5-5 G 10-10 P 208-200	2

男子団体 Bブロック	松任ジュニア	大徳ジュニア	七塚ジュニア	小松ジュニア	勝敗	順位
松任ジュニア		○ 5-0 G 10-1 P 164-78	○ 4-1 G 8-2 P 134-56	-	M 9-1 G 18-3 P 298-134	1
大徳ジュニア	× 0-5 G 1-10 P 78-164		-	○ 3-2 G 6-4 P 99-100	M 3-7 G 7-14 P 177-264	3
七塚ジュニア	× 1-4 G 2-8 P 56-134	-		× 2-3 G 4-6 P 111-117	M 3-7 G 6-14 P 167-251	4
小松ジュニア	-	× 2-3 G 4-6 P 100-99	○ 3-2 G 6-4 P 117-111		M 5-5 G 10-10 P 217-210	2

男子団体 Cブロック	野々市ジュニア	OKジュニア	七尾ジュニア	津幡ジュニアA	勝敗	順位
野々市ジュニア		○ 3-2 G 6-4 P 124-88	○ 4-1 G 9-3 P 162-112	-	M 7-3 G 15-7 P 286-200	1
OKジュニア	× 2-3 G 4-6 P 88-124		-	× 0-5 G 0-10 P 84-153	M 2-8 G 4-16 P 172-277	3
七尾ジュニア	× 1-4 G 3-9 P 112-162	-		× 0-5 G 0-10 P 75-152	M 1-9 G 3-19 P 187-314	4
津幡ジュニアA	-	○ 5-0 G 10-0 P 153-84	○ 5-0 G 10-0 P 152-75		M 10-0 G 20-0 P 305-159	2

男子団体 Dブロック	高松ジュニア	新神田ジュニア	バドミントンクラブかしま	美川湊ジュニア	勝敗	順位
高松ジュニア		× 2-3 G 5-7 P 126-140	○ 3-2 G 6-4 P 115-107	-	M 5-5 G 11-11 P 241-247	2
新神田ジュニア	○ 3-2 G 7-5 P 140-126		-	× 1-4 G 3-9 P 116-161	M 4-6 G 10-14 P 256-287	3
バドミントンクラブかしま	× 2-3 G 4-6 P 107-115	-		× 1-4 G 2-8 P 77-137	M 3-7 G 6-14 P 184-252	4
美川湊ジュニア	-	○ 4-1 G 9-3 P 161-116	○ 4-1 G 8-2 P 137-77		M 8-2 G 17-5 P 298-193	1

第35回若葉カップ全国小学生バドミントン大会予選会

令和元年5月6日 小松総合体育館・末広体育館

女子団体 Aブロック	美川湊ジュニアA	大徳ジュニアB	小松ジュニアB	勝敗	順位
美川湊ジュニアA		○ 5-0 G 10-0 P 150-50	○ 5-0 G 10-0 P 150-26	M 10-0 G 20-0 P 300-76	1
大徳ジュニアB	× 0-5 G 0-10 P 50-150		○ 4-1 G 8-2 P 138-55	M 4-6 G 8-12 P 188-205	2
小松ジュニアB	× 0-5 G 0-10 P 26-150	× 1-4 G 2-8 P 55-138		M 1-9 G 2-18 P 81-288	3

女子団体 Bブロック	中島ジュニア	津幡ジュニアB	寺井ジュニアA	金沢崎浦WingsA	勝敗	順位
中島ジュニア		○ 5-0 G 10-0 P 150-24	○ 3-2 G 6-4 P 118-89	—	M 8-2 G 16-4 P 268-113	1
津幡ジュニアB	× 0-5 G 0-10 P 24-150		—	× 0-5 G 0-10 P 42-150	M 0-10 G 0-20 P 66-300	4
寺井ジュニアA	× 2-3 G 4-6 P 89-118	—		× 1-4 G 2-8 P 72-132	M 3-7 G 6-14 P 161-250	3
金沢崎浦WingsA	—	○ 5-0 G 10-0 P 150-42	○ 4-1 G 8-2 P 132-72		M 9-1 G 18-2 P 282-114	2

女子団体 Cブロック	OKジュニア	松任ジュニア	大浦ジュニアB	高松ジュニア	勝敗	順位
OKジュニア		× 2-3 G 4-6 P 102-112	○ 3-2 G 6-4 P 107-72	—	M 5-5 G 10-10 P 209-184	2
松任ジュニア	○ 3-2 G 6-4 P 112-102		—	× 1-4 G 2-9 P 98-157	M 4-6 G 8-13 P 210-259	3
大浦ジュニアB	× 2-3 G 4-6 P 72-107	—		× 2-3 G 4-8 P 98-162	M 4-6 G 8-14 P 170-269	4
高松ジュニア	—	○ 4-1 G 9-2 P 157-98	○ 3-2 G 8-4 P 162-98		M 7-3 G 17-6 P 319-196	1

女子団体 Dブロック	中央ジュニア	金沢崎浦WingsC	羽咋ジュニア	オールエイジュニア	勝敗	順位
中央ジュニア		○ 5-0 G 10-1 P 161-56	○ 4-1 G 8-2 P 133-53	—	M 9-1 G 18-3 P 294-109	2
金沢崎浦WingsC	× 0-5 G 1-10 P 56-161		—	× 0-5 G 0-10 P 36-150	M 0-10 G 1-20 P 92-311	4
羽咋ジュニア	× 1-4 G 2-8 P 53-133	—		× 1-4 G 2-8 P 55-136	M 2-8 G 4-16 P 108-269	3
オールエイジュニア	—	○ 5-0 G 10-0 P 150-36	○ 4-1 G 8-2 P 136-55		M 9-1 G 18-2 P 286-91	1

第35回若葉カップ全国小学生バドミントン大会予選会

令和元年5月6日 小松総合体育館・末広体育館

女子団体 Eブロック	小松ジュニアA	宇ノ気ジュニア	金沢崎浦WingsB	野々市ジュニア	勝敗	順位
小松ジュニアA		× 2-3 G 4-6 P 95-102	× 2-3 G 4-6 P 104-96	—	M 4-6 G 8-12 P 199-198	4
宇ノ気ジュニア	○ 3-2 G 6-4 P 102-95		—	× 0-5 G 1-10 P 54-160	M 3-7 G 7-14 P 156-255	2
金沢崎浦WingsB	○ 3-2 G 6-4 P 96-104	—		× 0-5 G 0-10 P 38-150	M 3-7 G 6-14 P 134-254	3
野々市ジュニア	—	○ 5-0 G 10-1 P 160-54	○ 5-0 G 10-0 P 150-38		M 10-0 G 20-1 P 310-92	1

女子団体 Fブロック	国府ジュニア	七尾ジュニア	新神田ジュニア	美川湊ジュニアB	勝敗	順位
国府ジュニア		○ 4-1 G 8-2 P 138-74	○ 3-2 G 6-4 P 134-87	—	M 7-3 G 14-6 P 272-161	1
七尾ジュニア	× 1-4 G 2-8 P 74-138		—	× 2-3 G 4-6 P 98-127	M 3-7 G 6-14 P 172-265	4
新神田ジュニア	× 2-3 G 4-6 P 87-134	—		× 2-3 G 5-6 P 114-116	M 4-6 G 9-12 P 201-250	3
美川湊ジュニアB	—	○ 3-2 G 6-4 P 127-98	○ 3-2 G 6-5 P 116-114		M 6-4 G 12-9 P 243-212	2

女子団体 Gブロック	金沢ジュニア	加賀市ジュニア	津幡ジュニアA	大浦ジュニアA	勝敗	順位
金沢ジュニア		○ 5-0 G 10-2 P 175-80	○ 5-0 G 10-0 P 150-57	—	M 10-0 G 20-2 P 325-137	1
加賀市ジュニア	× 0-5 G 2-10 P 80-175		—	× 0-5 G 1-10 P 72-165	M 0-10 G 3-20 P 152-340	4
津幡ジュニアA	× 0-5 G 0-10 P 57-150	—		× 1-4 G 3-8 P 98-147	M 1-9 G 3-18 P 155-297	3
大浦ジュニアA	—	○ 5-0 G 10-1 P 165-72	○ 4-1 G 8-3 P 147-98		M 9-1 G 18-4 P 312-170	2

女子団体 Hブロック	相馬田鶴浜ジュニア	寺井ジュニアB	大徳ジュニアA	勝敗	順位
相馬田鶴浜ジュニア		○ 4-1 G 8-3 P 149-132	× 0-5 G 0-10 P 30-150	M 4-6 G 8-13 P 179-282	2
寺井ジュニアB	× 1-4 G 3-8 P 132-149		× 0-5 G 0-10 P 38-150	M 1-9 G 3-18 P 170-299	3
大徳ジュニアA	○ 5-0 G 10-0 P 150-30	○ 5-0 G 10-0 P 150-38		M 10-0 G 20-0 P 300-68	1

<p>試合番号 A-1</p> <p>中央ジュニア 4 - 1 津幡ジュニアB</p> <p>折池 祝千可 2 $\begin{pmatrix} 15-6 \\ 15-2 \end{pmatrix}$ 0 山本 啓太</p> <p>坂野 楓芽 2 $\begin{pmatrix} 15-2 \\ 15-4 \end{pmatrix}$ 0 井波 桔平</p> <p>高 勇一郎 1 $\begin{pmatrix} 15-13 \\ 9-15 \\ 11-15 \end{pmatrix}$ 2 大橋 悠人 鈴木 翔 高本 壘斗</p> <p>中村 剛 2 $\begin{pmatrix} 15-3 \\ 15-3 \end{pmatrix}$ 0 尾村 凜人 田中 亮多 吉仲 智輝</p> <p>神田 勝栄 2 $\begin{pmatrix} 15-1 \\ 15-0 \end{pmatrix}$ 0 山崎 伍央</p>	<p>試合番号 A-2</p> <p>金沢崎浦Wings 3 - 2 津幡ジュニアB</p> <p>宮下 翔伍 2 $\begin{pmatrix} 15-0 \\ 15-1 \end{pmatrix}$ 0 山本 啓太</p> <p>山村 壘 0 $\begin{pmatrix} 10-15 \\ 5-15 \end{pmatrix}$ 2 高本 壘斗</p> <p>脇坂 翔 2 $\begin{pmatrix} 15-7 \\ 15-5 \end{pmatrix}$ 0 井波 桔平 川島 伊吹 山崎 伍央</p> <p>高尾 蒼弥 0 $\begin{pmatrix} 5-15 \\ 9-15 \end{pmatrix}$ 2 尾村 凜人 大塚 啓雄 吉仲 智輝</p> <p>塩谷 頼実 2 $\begin{pmatrix} 15-7 \\ 15-3 \end{pmatrix}$ 0 大橋 悠人</p>	<p>試合番号 A-3</p> <p>中央ジュニア 3 - 2 金沢崎浦Wings</p> <p>岡田 倫太郎 0 $\begin{pmatrix} 8-15 \\ 5-15 \end{pmatrix}$ 2 宮下 翔伍</p> <p>坂野 楓芽 2 $\begin{pmatrix} 15-2 \\ 15-4 \end{pmatrix}$ 0 山村 壘</p> <p>高 勇一郎 0 $\begin{pmatrix} 8-15 \\ 6-15 \end{pmatrix}$ 2 脇坂 翔 鈴木 翔 川島 伊吹</p> <p>中村 剛 2 $\begin{pmatrix} 15-2 \\ 15-5 \end{pmatrix}$ 0 高尾 蒼弥 田中 亮多 大塚 啓雄</p> <p>神田 勝栄 2 $\begin{pmatrix} 15-9 \\ 15-7 \end{pmatrix}$ 0 塩谷 頼実</p>
<p>試合番号 B-1</p> <p>松任ジュニア 5 - 0 大徳ジュニア</p> <p>徳田 浩空 2 $\begin{pmatrix} 14-16 \\ 15-5 \\ 15-13 \end{pmatrix}$ 1 西山 尚吾</p> <p>西村 采人 2 $\begin{pmatrix} 15-4 \\ 15-2 \end{pmatrix}$ 0 高野 倖成</p> <p>宮川 仁太 2 $\begin{pmatrix} 15-5 \\ 15-5 \end{pmatrix}$ 0 四柳 佑真 寺瀬 大翔 本村 健悟</p> <p>穴畑 勇飛 2 $\begin{pmatrix} 15-12 \\ 15-5 \end{pmatrix}$ 0 濱上 弘大 福永 伊吹 高野 翔大</p> <p>松原 史穂 2 $\begin{pmatrix} 15-8 \\ 15-3 \end{pmatrix}$ 0 四柳 翔太郎</p>	<p>試合番号 B-2</p> <p>小松ジュニア 3 - 2 七塚ジュニア</p> <p>小松 拓登 0 $\begin{pmatrix} 7-15 \\ 1-15 \end{pmatrix}$ 2 芳田 和樹</p> <p>成清 友貴 2 $\begin{pmatrix} 15-7 \\ 15-5 \end{pmatrix}$ 0 宮坂 悠椰</p> <p>八田 大聖 2 $\begin{pmatrix} 15-10 \\ 15-6 \end{pmatrix}$ 0 吉田 隼都 岡本 璃空 高松 流駆</p> <p>小西 竜司 2 $\begin{pmatrix} 15-13 \\ 15-10 \end{pmatrix}$ 0 中島 日朗 堺 健太 古谷 瞳和</p> <p>宇於崎 勇希 0 $\begin{pmatrix} 10-15 \\ 9-15 \end{pmatrix}$ 2 東 龍月</p>	<p>試合番号 B-3</p> <p>松任ジュニア 4 - 1 七塚ジュニア</p> <p>徳田 浩空 2 $\begin{pmatrix} 15-3 \\ 15-0 \end{pmatrix}$ 0 折戸 太一</p> <p>西村 采人 2 $\begin{pmatrix} 15-0 \\ 15-4 \end{pmatrix}$ 0 宮坂 淳椰</p> <p>宮川 仁太 2 $\begin{pmatrix} 15-4 \\ 15-6 \end{pmatrix}$ 0 平木 智裕 寺瀬 大翔 東 龍月</p> <p>宮川 禮維 0 $\begin{pmatrix} 9-15 \\ 5-15 \end{pmatrix}$ 2 芳田 和樹 穴畑 勇飛 中島 日朗</p> <p>(MC)乾 良輔 2 $\begin{pmatrix} 15-2 \\ 15-7 \end{pmatrix}$ 0 高松 流駆</p>
<p>試合番号 B-4</p> <p>大徳ジュニア 3 - 2 小松ジュニア</p> <p>四柳 翔太郎 2 $\begin{pmatrix} 15-9 \\ 15-7 \end{pmatrix}$ 0 小松 拓登</p> <p>高野 倖成 0 $\begin{pmatrix} 1-15 \\ 1-15 \end{pmatrix}$ 2 成清 友貴</p> <p>本村 健悟 2 $\begin{pmatrix} 15-6 \\ 15-8 \end{pmatrix}$ 0 八田 大聖 西山 尚吾 岡本 璃空</p> <p>濱上 弘大 0 $\begin{pmatrix} 5-15 \\ 2-15 \end{pmatrix}$ 2 小西 竜司 高野 翔大 堺 健太</p> <p>四柳 佑真 2 $\begin{pmatrix} 15-3 \\ 15-7 \end{pmatrix}$ 0 宇於崎 勇希</p>	<p>試合番号 C-1</p> <p>野々市ジュニア 3 - 2 OKジュニア</p> <p>鈴木 輝 2 $\begin{pmatrix} 15-4 \\ 15-3 \end{pmatrix}$ 0 吉岡 拓馬</p> <p>鈴木 翔 2 $\begin{pmatrix} 15-5 \\ 15-6 \end{pmatrix}$ 0 伊藤 千尋</p> <p>中河 颯汰 0 $\begin{pmatrix} 13-15 \\ 8-15 \end{pmatrix}$ 2 前田 颯真 卯尾 倖大 森山 蒼梧</p> <p>北野 陽彩 2 $\begin{pmatrix} 15-5 \\ 15-5 \end{pmatrix}$ 0 室塚 志穂 木下 彪成 青木 幾</p> <p>(MC)澤村 悠誠 0 $\begin{pmatrix} 6-15 \\ 7-15 \end{pmatrix}$ 2 守田 崇悟</p>	<p>試合番号 C-2</p> <p>津幡ジュニアA 5 - 0 七尾ジュニア</p> <p>水上 雄斗 2 $\begin{pmatrix} 15-2 \\ 15-1 \end{pmatrix}$ 0 受川 羽琉</p> <p>平野 凌 2 $\begin{pmatrix} 15-11 \\ 17-15 \end{pmatrix}$ 0 品川 慶太</p> <p>井波 桜哉 2 $\begin{pmatrix} 15-13 \\ 15-13 \end{pmatrix}$ 0 此内 稔喜 坂本 勇希 佐味 勇虎</p> <p>谷猪 蒼真 2 $\begin{pmatrix} 15-10 \\ 15-5 \end{pmatrix}$ 0 堀江 重晟 尾村 絢人 中野 汐音</p> <p>磯賀 彪 2 $\begin{pmatrix} 15-4 \\ 15-1 \end{pmatrix}$ 0 田中 颯</p>
<p>試合番号 C-3</p> <p>野々市ジュニア 4 - 1 七尾ジュニア</p> <p>木下 彪成 2 $\begin{pmatrix} 13-15 \\ 15-12 \\ 15-10 \end{pmatrix}$ 1 佐味 勇虎</p> <p>高浦 颯真 2 $\begin{pmatrix} 15-5 \\ 15-1 \end{pmatrix}$ 0 品川 慶太</p> <p>鈴木 翔 2 $\begin{pmatrix} 15-6 \\ 15-4 \end{pmatrix}$ 0 受川 羽琉 中河 颯汰 田中 颯</p> <p>鈴木 輝 2 $\begin{pmatrix} 15-11 \\ 15-5 \end{pmatrix}$ 0 堀江 重晟 (MC)笠置 拓哉 中野 汐音</p> <p>北野 陽彩 1 $\begin{pmatrix} 6-15 \\ 15-13 \\ 8-15 \end{pmatrix}$ 2 此内 稔喜</p>	<p>試合番号 C-4</p> <p>津幡ジュニアA 5 - 0 OKジュニア</p> <p>水上 雄斗 2 $\begin{pmatrix} 15-5 \\ 15-1 \end{pmatrix}$ 0 吉岡 拓馬</p> <p>平野 凌 2 $\begin{pmatrix} 15-7 \\ 15-8 \end{pmatrix}$ 0 伊藤 千尋</p> <p>井波 桜哉 2 $\begin{pmatrix} 15-13 \\ 17-15 \end{pmatrix}$ 0 前田 颯真 坂本 勇希 森山 蒼梧</p> <p>谷猪 蒼真 2 $\begin{pmatrix} 15-6 \\ 15-4 \end{pmatrix}$ 0 室塚 志穂 尾村 絢人 青木 幾</p> <p>磯賀 彪 2 $\begin{pmatrix} 15-11 \\ 16-14 \end{pmatrix}$ 0 守田 崇悟</p>	<p>試合番号 D-1</p> <p>新神田ジュニア 3 - 2 高松ジュニア</p> <p>向井 維吹 2 $\begin{pmatrix} 15-13 \\ 11-15 \\ 15-9 \end{pmatrix}$ 1 盛戸 悠真</p> <p>児玉 洸陽 2 $\begin{pmatrix} 15-5 \\ 15-3 \end{pmatrix}$ 0 堀端 亮太</p> <p>中村 柇介 0 $\begin{pmatrix} 5-15 \\ 4-15 \end{pmatrix}$ 2 林 皇太 溝口 敬心 松田 泰人</p> <p>寺田 義将 1 $\begin{pmatrix} 12-15 \\ 15-12 \\ 3-15 \end{pmatrix}$ 2 大森 風雅 前田 蒼空 延田 遼介</p> <p>児玉 太一陽 2 $\begin{pmatrix} 15-6 \\ 15-3 \end{pmatrix}$ 0 高尾 優志</p>

<p>試合番号 D-2</p> <p>美川湊ジュニア 4 - 1 バドミントンがはま</p> <p>奥 健斗 2 $\left(\begin{smallmatrix} 15-1 \\ 15-1 \end{smallmatrix} \right)$ 0 窪 奏汰</p> <p>舟渡 啓斗 2 $\left(\begin{smallmatrix} 15-4 \\ 15-6 \end{smallmatrix} \right)$ 0 小林 政生</p> <p>吉田 汰央 2 $\left(\begin{smallmatrix} 15-12 \\ 15-11 \end{smallmatrix} \right)$ 0 北留 諒哉 奥 裕太 池田 栄飛</p> <p>今西 澄桜 0 $\left(\begin{smallmatrix} 7-15 \\ 10-15 \end{smallmatrix} \right)$ 2 池田 廉飛 福島 陸斗 反田 侑輝</p> <p>木谷 翔太 2 $\left(\begin{smallmatrix} 15-4 \\ 15-8 \end{smallmatrix} \right)$ 0 表 陽仁</p>	<p>試合番号 D-3</p> <p>高松ジュニア 3 - 2 バドミントンがはま</p> <p>長田 悠生 2 $\left(\begin{smallmatrix} 15-2 \\ 15-3 \end{smallmatrix} \right)$ 0 窪 奏汰</p> <p>大多 慶士 0 $\left(\begin{smallmatrix} 1-15 \\ 7-15 \end{smallmatrix} \right)$ 2 北留 諒哉</p> <p>林 皇太 2 $\left(\begin{smallmatrix} 15-9 \\ 15-11 \end{smallmatrix} \right)$ 0 小林 政生 堀端 亮太 池田 栄飛</p> <p>曾原 楓雅 2 $\left(\begin{smallmatrix} 15-12 \\ 15-10 \end{smallmatrix} \right)$ 0 池田 廉飛 延田 遼介 反田 侑輝</p> <p>松田 泰人 0 $\left(\begin{smallmatrix} 10-15 \\ 7-15 \end{smallmatrix} \right)$ 2 表 陽仁</p>	<p>試合番号 D-4</p> <p>美川湊ジュニア 4 - 1 新神田ジュニア</p> <p>奥 健斗 2 $\left(\begin{smallmatrix} 15-6 \\ 15-11 \end{smallmatrix} \right)$ 0 向井 維吹</p> <p>木谷 翔太 2 $\left(\begin{smallmatrix} 15-11 \\ 15-6 \end{smallmatrix} \right)$ 0 児玉 洗陽</p> <p>吉田 汰央 2 $\left(\begin{smallmatrix} 15-2 \\ 15-5 \end{smallmatrix} \right)$ 0 中村 柊介 奥 裕太 溝口 敬心</p> <p>今西 澄桜 1 $\left(\begin{smallmatrix} 8-15 \\ 17-15 \\ 3-15 \end{smallmatrix} \right)$ 2 寺田 義将 水島 颯柊 前田 蒼空</p> <p>舟渡 啓斗 2 $\left(\begin{smallmatrix} 15-8 \\ 13-15 \\ 15-7 \end{smallmatrix} \right)$ 1 児玉 太一陽</p>
<p>試合番号 1</p> <p>中央ジュニア 3 - 2 松任ジュニア</p> <p>折池 祝千可 2 $\left(\begin{smallmatrix} 21-4 \\ 21-8 \end{smallmatrix} \right)$ 0 福永 伊吹</p> <p>鈴木 翔 0 $\left(\begin{smallmatrix} 4-21 \\ 1-21 \end{smallmatrix} \right)$ 2 西村 采人</p> <p>神田 勝栄 2 $\left(\begin{smallmatrix} 21-4 \\ 21-11 \end{smallmatrix} \right)$ 0 寺瀬 大翔 坂野 楓芽 宮川 仁太</p> <p>田中 亮多 2 $\left(\begin{smallmatrix} 21-11 \\ 21-7 \end{smallmatrix} \right)$ 0 徳田 浩空 岡田 倫太郎 穴畑 勇飛</p> <p>高 勇一郎 0 $\left(\begin{smallmatrix} 1-21 \\ 5-21 \end{smallmatrix} \right)$ 2 松原 史穂</p>	<p>試合番号 2</p> <p>美川湊ジュニア 3 - 1 野々市ジュニア</p> <p>奥 健斗 2 $\left(\begin{smallmatrix} 21-13 \\ 21-9 \end{smallmatrix} \right)$ 0 木下 彪成</p> <p>木谷 翔太 1 $\left(\begin{smallmatrix} 21-18 \\ 10-21 \\ 22-24 \end{smallmatrix} \right)$ 2 高浦 颯真</p> <p>吉田 汰央 2 $\left(\begin{smallmatrix} 21-10 \\ 21-16 \end{smallmatrix} \right)$ 0 鈴木 翔 奥 裕太 中河 颯汰</p> <p>今西 澄桜 1 $\left(\begin{smallmatrix} 17-21 \\ 7-19 \\ \text{打切り} \end{smallmatrix} \right)$ 1 鈴木 輝 水島 颯柊 北野 陽彩</p> <p>舟渡 啓斗 2 $\left(\begin{smallmatrix} 21-6 \\ 21-8 \end{smallmatrix} \right)$ 0 卯尾 倅大</p>	<p>試合番号 3</p> <p>中央ジュニア 3 - 2 美川湊ジュニア</p> <p>折池 祝千可 0 $\left(\begin{smallmatrix} 11-21 \\ 20-22 \end{smallmatrix} \right)$ 2 奥 健斗</p> <p>坂野 楓芽 2 $\left(\begin{smallmatrix} 21-11 \\ 21-12 \end{smallmatrix} \right)$ 0 木谷 翔太</p> <p>高 勇一郎 0 $\left(\begin{smallmatrix} 7-21 \\ 10-21 \end{smallmatrix} \right)$ 2 奥 裕太 鈴木 翔 吉田 汰央</p> <p>田中 亮多 2 $\left(\begin{smallmatrix} 21-8 \\ 21-3 \end{smallmatrix} \right)$ 0 今西 澄桜 岡田 倫太郎 水島 颯柊</p> <p>神田 勝栄 2 $\left(\begin{smallmatrix} 21-12 \\ 21-11 \end{smallmatrix} \right)$ 0 舟渡 啓斗</p>

<p>試合番号 A-1</p> <p>美川ジュニアA 5 - 0 大徳ジュニアB</p> <p>柴代 結子 2 $\left(\begin{smallmatrix} 15-3 \\ 15-4 \end{smallmatrix} \right)$ 0 永富 文乃</p> <p>村上 結花 2 $\left(\begin{smallmatrix} 15-11 \\ 15-6 \end{smallmatrix} \right)$ 0 西村 愛生</p> <p>岩下 美凧 2 $\left(\begin{smallmatrix} 15-8 \\ 15-8 \end{smallmatrix} \right)$ 0 谷内 美羽菜 南森 杏 吉嶋 芽花</p> <p>本田 乙葉 2 $\left(\begin{smallmatrix} 15-0 \\ 15-3 \end{smallmatrix} \right)$ 0 松原 まりあ 赤井 美月 谷口 優奏</p> <p>吉川 彩羽 2 $\left(\begin{smallmatrix} 15-6 \\ 15-1 \end{smallmatrix} \right)$ 0 和田 優衣</p>	<p>試合番号 A-2</p> <p>大徳ジュニアB 4 - 1 小松ジュニアB</p> <p>永富 文乃 2 $\left(\begin{smallmatrix} 15-7 \\ 15-1 \end{smallmatrix} \right)$ 0 浅井 萌花</p> <p>西村 愛生 2 $\left(\begin{smallmatrix} 15-2 \\ 15-2 \end{smallmatrix} \right)$ 0 北 羽純</p> <p>谷内 美羽菜 2 $\left(\begin{smallmatrix} 15-3 \\ 15-0 \end{smallmatrix} \right)$ 0 佐々木 杏奈 吉嶋 芽花 山田 唯愛</p> <p>松原 まりあ 0 $\left(\begin{smallmatrix} 8-15 \\ 10-15 \end{smallmatrix} \right)$ 2 綿崎 亜胡 橋 羽希 高野 優茉</p> <p>富田 英 2 $\left(\begin{smallmatrix} 15-5 \\ 15-5 \end{smallmatrix} \right)$ 0 加藤 爽穂</p>	<p>試合番号 A-3</p> <p>美川ジュニアA 5 - 0 小松ジュニアB</p> <p>本田 乙葉 2 $\left(\begin{smallmatrix} 15-1 \\ 15-3 \end{smallmatrix} \right)$ 0 綿崎 亜胡</p> <p>村上 結花 2 $\left(\begin{smallmatrix} 15-2 \\ 15-2 \end{smallmatrix} \right)$ 0 佐々木 杏奈</p> <p>岩下 美凧 2 $\left(\begin{smallmatrix} 15-2 \\ 15-5 \end{smallmatrix} \right)$ 0 加藤 爽穂 南森 杏 北 羽純</p> <p>柴代 結子 2 $\left(\begin{smallmatrix} 15-6 \\ 15-4 \end{smallmatrix} \right)$ 0 稲山 未琉愛 赤井 美月 山本 優月</p> <p>阿部 希咲 2 $\left(\begin{smallmatrix} 15-0 \\ 15-1 \end{smallmatrix} \right)$ 0 山田 唯愛</p>
<p>試合番号 B-1</p> <p>中島ジュニア 5 - 0 津幡ジュニアB</p> <p>菅田 侑愛 2 $\left(\begin{smallmatrix} 15-0 \\ 15-2 \end{smallmatrix} \right)$ 0 倉 美惟椰</p> <p>盛田 彩心 2 $\left(\begin{smallmatrix} 15-1 \\ 15-2 \end{smallmatrix} \right)$ 0 大橋 柚月</p> <p>笹弥 夏帆 2 $\left(\begin{smallmatrix} 15-3 \\ 15-2 \end{smallmatrix} \right)$ 0 西村 優杏 本谷 美怜 山崎 菜七子</p> <p>山本 怜 2 $\left(\begin{smallmatrix} 15-0 \\ 15-6 \end{smallmatrix} \right)$ 0 長谷 心愛 本谷 恵 村上 芽生</p> <p>中村 梨央 2 $\left(\begin{smallmatrix} 15-4 \\ 15-4 \end{smallmatrix} \right)$ 0 河奥 さらら</p>	<p>試合番号 B-2</p> <p>金沢崎浦WingsA 4 - 1 寺井ジュニアA</p> <p>朝日 心陽 2 $\left(\begin{smallmatrix} 15-6 \\ 15-4 \end{smallmatrix} \right)$ 0 小薮 いちか</p> <p>亀山 心和 2 $\left(\begin{smallmatrix} 15-6 \\ 15-6 \end{smallmatrix} \right)$ 0 東方 歩子</p> <p>林 歩美 2 $\left(\begin{smallmatrix} 15-9 \\ 15-10 \end{smallmatrix} \right)$ 0 茶村 美知瑠 猪嶋 慧 近藤 菜々美</p> <p>寺田 亜海 0 $\left(\begin{smallmatrix} 6-15 \\ 6-15 \end{smallmatrix} \right)$ 2 井川 心愛 廣川 詩季 吉光 美陽</p> <p>田中 優花 2 $\left(\begin{smallmatrix} 15-1 \\ 15-0 \end{smallmatrix} \right)$ 0 宗光 穂華</p>	<p>試合番号 B-3</p> <p>中島ジュニア 3 - 2 寺井ジュニアA</p> <p>菅田 侑愛 2 $\left(\begin{smallmatrix} 15-6 \\ 15-2 \end{smallmatrix} \right)$ 0 小薮 いちか</p> <p>盛田 彩心 2 $\left(\begin{smallmatrix} 15-6 \\ 15-9 \end{smallmatrix} \right)$ 0 東方 歩子</p> <p>笹弥 夏帆 2 $\left(\begin{smallmatrix} 15-3 \\ 15-3 \end{smallmatrix} \right)$ 0 宗光 穂華 本谷 美怜 小薮 怜音</p> <p>山本 怜 0 $\left(\begin{smallmatrix} 12-15 \\ 9-15 \end{smallmatrix} \right)$ 2 井川 心愛 (MC)中村 梨央 吉光 美陽</p> <p>(MC)宮下 亜月 0 $\left(\begin{smallmatrix} 1-15 \\ 6-15 \end{smallmatrix} \right)$ 2 茶村 美知瑠</p>
<p>試合番号 B-4</p> <p>金沢崎浦WingsA 5 - 0 津幡ジュニアB</p> <p>朝日 心陽 2 $\left(\begin{smallmatrix} 15-2 \\ 15-4 \end{smallmatrix} \right)$ 0 倉 美惟椰</p> <p>今川 紗那 2 $\left(\begin{smallmatrix} 15-7 \\ 15-3 \end{smallmatrix} \right)$ 0 大橋 柚月</p> <p>猪嶋 慧 2 $\left(\begin{smallmatrix} 15-7 \\ 15-2 \end{smallmatrix} \right)$ 0 西村 優杏 田中 優花 山崎 菜七子</p> <p>寺田 亜海 2 $\left(\begin{smallmatrix} 15-8 \\ 15-1 \end{smallmatrix} \right)$ 0 長谷 心愛 廣川 詩季 村上 芽生</p> <p>林 歩美 2 $\left(\begin{smallmatrix} 15-4 \\ 15-4 \end{smallmatrix} \right)$ 0 河奥 さらら</p>	<p>試合番号 C-1</p> <p>松任ジュニア 3 - 2 OKジュニア</p> <p>牧山 蒼 0 $\left(\begin{smallmatrix} 12-15 \\ 6-15 \end{smallmatrix} \right)$ 2 中川 碧</p> <p>板橋 真佑 2 $\left(\begin{smallmatrix} 15-10 \\ 15-11 \end{smallmatrix} \right)$ 0 森山 葉月</p> <p>福永 いろは 2 $\left(\begin{smallmatrix} 15-9 \\ 15-5 \end{smallmatrix} \right)$ 0 吉岡 優花 喜多 心実 山本 侑乃</p> <p>高桑 雫 2 $\left(\begin{smallmatrix} 15-3 \\ 15-4 \end{smallmatrix} \right)$ 0 森川 夏帆 横山 湊音 中城 実桜</p> <p>横田 有里 0 $\left(\begin{smallmatrix} 3-15 \\ 1-15 \end{smallmatrix} \right)$ 2 沼 くるみ</p>	<p>試合番号 C-2</p> <p>高松ジュニア 3 - 2 大浦ジュニアB</p> <p>谷口 すず 2 $\left(\begin{smallmatrix} 15-2 \\ 15-2 \end{smallmatrix} \right)$ 0 安田 真悠</p> <p>北出 陽菜 2 $\left(\begin{smallmatrix} 15-3 \\ 15-4 \end{smallmatrix} \right)$ 0 北村 彩奈</p> <p>坂口 茉優 1 $\left(\begin{smallmatrix} 15-4 \\ 12-15 \\ 7-15 \end{smallmatrix} \right)$ 2 宮本 彩音 木村 結愛 矢澤 みなみ</p> <p>沖野 碧依 1 $\left(\begin{smallmatrix} 16-14 \\ 13-15 \\ 9-15 \end{smallmatrix} \right)$ 2 中村 未菜 西田 佳芳 塚本 のどか</p> <p>木村 愛実 2 $\left(\begin{smallmatrix} 15-4 \\ 15-5 \end{smallmatrix} \right)$ 0 村井 志帆</p>
<p>試合番号 C-3</p> <p>OKジュニア 3 - 2 大浦ジュニアB</p> <p>中川 碧 2 $\left(\begin{smallmatrix} 15-1 \\ 15-1 \end{smallmatrix} \right)$ 0 矢澤 みなみ</p> <p>森山 葉月 2 $\left(\begin{smallmatrix} 15-2 \\ 15-5 \end{smallmatrix} \right)$ 0 橋田 湊</p> <p>塚本 果澄 0 $\left(\begin{smallmatrix} 6-15 \\ 2-15 \end{smallmatrix} \right)$ 2 宮本 彩音 早川 璃音 安田 真悠</p> <p>森川 夏帆 0 $\left(\begin{smallmatrix} 6-15 \\ 3-15 \end{smallmatrix} \right)$ 2 中村 未菜 多田 初花 塚本 のどか</p> <p>沼 くるみ 2 $\left(\begin{smallmatrix} 15-1 \\ 15-2 \end{smallmatrix} \right)$ 0 村井 志帆</p>	<p>試合番号 C-4</p> <p>高松ジュニア 4 - 1 松任ジュニア</p> <p>谷口 すず 2 $\left(\begin{smallmatrix} 15-8 \\ 15-2 \end{smallmatrix} \right)$ 0 横山 湊音</p> <p>木村 愛実 2 $\left(\begin{smallmatrix} 15-5 \\ 15-2 \end{smallmatrix} \right)$ 0 三谷 星来</p> <p>坂口 茉優 2 $\left(\begin{smallmatrix} 17-15 \\ 15-13 \end{smallmatrix} \right)$ 0 喜多 心実 林 菜菜 横田 有里</p> <p>沖野 碧依 1 $\left(\begin{smallmatrix} 6-15 \\ 15-7 \\ 14-16 \end{smallmatrix} \right)$ 2 高桑 雫 西田 佳芳 牧山 蒼</p> <p>北出 陽菜 2 $\left(\begin{smallmatrix} 15-7 \\ 15-8 \end{smallmatrix} \right)$ 0 福永 いろは</p>	<p>試合番号 D-1</p> <p>中央ジュニア 5 - 0 金沢崎浦WingsC</p> <p>佐久間 莉乃 2 $\left(\begin{smallmatrix} 15-3 \\ 15-2 \end{smallmatrix} \right)$ 0 岡村 紗奈</p> <p>岡田 実空 2 $\left(\begin{smallmatrix} 15-1 \\ 15-0 \end{smallmatrix} \right)$ 0 田中 伶奈</p> <p>小泉 明莉 2 $\left(\begin{smallmatrix} 15-12 \\ 11-15 \\ 15-11 \end{smallmatrix} \right)$ 1 譽田 美空 沢田 愛 山田 望七海</p> <p>山嶋 千晴 2 $\left(\begin{smallmatrix} 15-5 \\ 15-1 \end{smallmatrix} \right)$ 0 千田 優衣 山本 那優香 田川 愛和</p> <p>沢田 知華 2 $\left(\begin{smallmatrix} 15-3 \\ 15-3 \end{smallmatrix} \right)$ 0 高尾 彩花</p>

<p>試合番号 D-2</p> <p>オールエイジュニア 4 - 1 羽咋ジュニア</p> <p>宮崎 凜 2 $\begin{pmatrix} 15-3 \\ 15-3 \end{pmatrix}$ 0 松栄 乃果</p> <p>西 奏音 2 $\begin{pmatrix} 15-3 \\ 15-4 \end{pmatrix}$ 0 田中 莉央</p> <p>小泉 林檎 0 $\begin{pmatrix} 9-15 \\ 7-15 \end{pmatrix}$ 2 崎田 悠月 東出 碧莉 0 $\begin{pmatrix} 9-15 \\ 7-15 \end{pmatrix}$ 2 中塚 由奈</p> <p>南山 悠美花 2 $\begin{pmatrix} 15-4 \\ 15-3 \end{pmatrix}$ 0 山田 結奈 大森 安珠 2 $\begin{pmatrix} 15-4 \\ 15-3 \end{pmatrix}$ 0 村井 ひまり</p> <p>勘傳 歩美 2 $\begin{pmatrix} 15-3 \\ 15-2 \end{pmatrix}$ 0 田中 友理</p>	<p>試合番号 D-3</p> <p>中央ジュニア 4 - 1 羽咋ジュニア</p> <p>佐久間 莉乃 2 $\begin{pmatrix} 15-0 \\ 15-2 \end{pmatrix}$ 0 松栄 乃果</p> <p>岡田 実空 2 $\begin{pmatrix} 15-2 \\ 15-2 \end{pmatrix}$ 0 田中 莉央</p> <p>小泉 明莉 0 $\begin{pmatrix} 6-15 \\ 7-15 \end{pmatrix}$ 2 崎田 悠月 牧島 楓果 0 $\begin{pmatrix} 6-15 \\ 7-15 \end{pmatrix}$ 2 中塚 由奈</p> <p>山嶋 千晴 2 $\begin{pmatrix} 15-9 \\ 15-5 \end{pmatrix}$ 0 山田 結奈 山本 那優香 2 $\begin{pmatrix} 15-9 \\ 15-5 \end{pmatrix}$ 0 村井 ひまり</p> <p>沢田 知華 2 $\begin{pmatrix} 15-1 \\ 15-2 \end{pmatrix}$ 0 田中 友理</p>	<p>試合番号 D-4</p> <p>オールエイジュニア 5 - 0 金沢崎浦WingsC</p> <p>宮崎 凜 2 $\begin{pmatrix} 15-3 \\ 15-2 \end{pmatrix}$ 0 浦 絢香</p> <p>西 奏音 2 $\begin{pmatrix} 15-3 \\ 15-4 \end{pmatrix}$ 0 譽田 美空</p> <p>増田 歩奈 2 $\begin{pmatrix} 15-6 \\ 15-9 \end{pmatrix}$ 0 岡村 紗奈 小泉 林檎 2 $\begin{pmatrix} 15-6 \\ 15-9 \end{pmatrix}$ 0 高尾 彩花</p> <p>南山 悠美花 2 $\begin{pmatrix} 15-3 \\ 15-5 \end{pmatrix}$ 0 千田 優衣 大森 安珠 2 $\begin{pmatrix} 15-3 \\ 15-5 \end{pmatrix}$ 0 田川 愛和</p> <p>勘傳 歩美 2 $\begin{pmatrix} 15-1 \\ 15-0 \end{pmatrix}$ 0 山田 望七海</p>
<p>試合番号 E-1</p> <p>宇ノ気ジュニア 3 - 2 小松ジュニアA</p> <p>山下 みか 0 $\begin{pmatrix} 2-15 \\ 2-15 \end{pmatrix}$ 2 表 紗来</p> <p>田代 茜 2 $\begin{pmatrix} 15-10 \\ 15-5 \end{pmatrix}$ 0 西谷 明琉</p> <p>山口 藍果 2 $\begin{pmatrix} 15-8 \\ 15-10 \end{pmatrix}$ 0 蔵田 妃咲 田代 小春 2 $\begin{pmatrix} 15-8 \\ 15-10 \end{pmatrix}$ 0 北 蓮菜</p> <p>澤本 茶々 0 $\begin{pmatrix} 1-15 \\ 7-15 \end{pmatrix}$ 2 角 奈々夏 庵 智菜 0 $\begin{pmatrix} 1-15 \\ 7-15 \end{pmatrix}$ 2 猪辺 ころこ</p> <p>松田 絢音 2 $\begin{pmatrix} 15-1 \\ 15-1 \end{pmatrix}$ 0 小島 未羽</p>	<p>試合番号 E-2</p> <p>野々市ジュニア 5 - 0 金沢崎浦WingsB</p> <p>澤村 実玖 2 $\begin{pmatrix} 15-3 \\ 15-1 \end{pmatrix}$ 0 濱口 悠</p> <p>橋本 心美 2 $\begin{pmatrix} 15-5 \\ 15-8 \end{pmatrix}$ 0 谷内口 貴帆</p> <p>卯尾 日菜子 2 $\begin{pmatrix} 15-4 \\ 15-4 \end{pmatrix}$ 0 尾崎 由佳子 角目 夕來 2 $\begin{pmatrix} 15-4 \\ 15-4 \end{pmatrix}$ 0 藤川 紗奈</p> <p>戸田 珠梨 2 $\begin{pmatrix} 15-2 \\ 15-3 \end{pmatrix}$ 0 譽田 莉乃 朝川 愛衣 2 $\begin{pmatrix} 15-2 \\ 15-3 \end{pmatrix}$ 0 島田 琴羽</p> <p>浦上 蒼彩 2 $\begin{pmatrix} 15-4 \\ 15-4 \end{pmatrix}$ 0 小酒 莉緒奈</p>	<p>試合番号 E-3</p> <p>金沢崎浦WingsB 3 - 2 小松ジュニアA</p> <p>譽田 莉乃 0 $\begin{pmatrix} 1-15 \\ 2-15 \end{pmatrix}$ 2 表 紗来</p> <p>藤川 紗奈 2 $\begin{pmatrix} 15-8 \\ 15-2 \end{pmatrix}$ 0 小島 未羽</p> <p>谷内口 貴帆 2 $\begin{pmatrix} 15-9 \\ 15-10 \end{pmatrix}$ 0 北 蓮菜 塩谷 紗子 2 $\begin{pmatrix} 15-9 \\ 15-10 \end{pmatrix}$ 0 西谷 明琉</p> <p>濱口 悠 0 $\begin{pmatrix} 2-15 \\ 1-15 \end{pmatrix}$ 2 角 奈々夏 尾崎 由佳子 0 $\begin{pmatrix} 2-15 \\ 1-15 \end{pmatrix}$ 2 猪辺 ころこ</p> <p>小酒 莉緒奈 2 $\begin{pmatrix} 15-11 \\ 15-4 \end{pmatrix}$ 0 蔵田 妃咲</p>
<p>試合番号 E-4</p> <p>野々市ジュニア 5 - 0 宇ノ気ジュニア</p> <p>澤村 実玖 2 $\begin{pmatrix} 15-3 \\ 15-2 \end{pmatrix}$ 0 田代 茜</p> <p>大本 柚香 2 $\begin{pmatrix} 15-8 \\ 15-2 \end{pmatrix}$ 0 川渕 咲希</p> <p>卯尾 日菜子 2 $\begin{pmatrix} 10-15 \\ 15-5 \\ 15-11 \end{pmatrix}$ 1 山下 みか 山崎 実心 2 $\begin{pmatrix} 10-15 \\ 15-5 \\ 15-11 \end{pmatrix}$ 1 松田 絢音</p> <p>戸田 珠梨 2 $\begin{pmatrix} 15-3 \\ 15-5 \end{pmatrix}$ 0 山口 藍果 朝川 愛衣 2 $\begin{pmatrix} 15-3 \\ 15-5 \end{pmatrix}$ 0 田代 小春</p> <p>浦上 蒼彩 2 $\begin{pmatrix} 15-0 \\ 15-0 \end{pmatrix}$ 0 澤本 紋</p>	<p>試合番号 F-1</p> <p>国府ジュニア 4 - 1 七尾ジュニア</p> <p>元角 瑠莉亜 2 $\begin{pmatrix} 15-4 \\ 15-0 \end{pmatrix}$ 0 斉田 ゆめ</p> <p>横川 莉音 2 $\begin{pmatrix} 15-3 \\ 15-4 \end{pmatrix}$ 0 木森 里</p> <p>山口 柚歩 2 $\begin{pmatrix} 15-7 \\ 15-10 \end{pmatrix}$ 0 小林 花音 尾田 心遥 2 $\begin{pmatrix} 15-7 \\ 15-10 \end{pmatrix}$ 0 畑中 瑠可</p> <p>河波 朱希 2 $\begin{pmatrix} 15-10 \\ 15-6 \end{pmatrix}$ 0 宮田 静湖 中出 結月 2 $\begin{pmatrix} 15-10 \\ 15-6 \end{pmatrix}$ 0 吉久 真央</p> <p>竹田 咲璃 0 $\begin{pmatrix} 13-15 \\ 5-15 \end{pmatrix}$ 2 木森 花</p>	<p>試合番号 F-2</p> <p>美川湊ジュニアB 3 - 2 新神田ジュニア</p> <p>高島 結愛 0 $\begin{pmatrix} 4-15 \\ 2-15 \end{pmatrix}$ 2 赤池 正夏</p> <p>平井 美桜利 2 $\begin{pmatrix} 15-6 \\ 15-4 \end{pmatrix}$ 0 紅谷 翼</p> <p>崎田 莉那 2 $\begin{pmatrix} 15-7 \\ 12-15 \\ 15-8 \end{pmatrix}$ 1 紅谷 渚 濱崎 夏妃 2 $\begin{pmatrix} 15-7 \\ 12-15 \\ 15-8 \end{pmatrix}$ 1 渡 優羽</p> <p>中村 綾花 2 $\begin{pmatrix} 15-4 \\ 15-10 \end{pmatrix}$ 0 山下 來愛 吉田 愛 2 $\begin{pmatrix} 15-4 \\ 15-10 \end{pmatrix}$ 0 門倉 更</p> <p>鳥居 麗奈 0 $\begin{pmatrix} 3-15 \\ 5-15 \end{pmatrix}$ 2 前田 祐華</p>
<p>試合番号 F-3</p> <p>国府ジュニア 3 - 2 新神田ジュニア</p> <p>元角 瑠莉亜 0 $\begin{pmatrix} 6-15 \\ 10-15 \end{pmatrix}$ 2 赤池 正夏</p> <p>横川 莉音 2 $\begin{pmatrix} 15-0 \\ 15-6 \end{pmatrix}$ 0 紅谷 翼</p> <p>山口 柚歩 2 $\begin{pmatrix} 15-5 \\ 15-6 \end{pmatrix}$ 0 紅谷 渚 尾田 心遥 2 $\begin{pmatrix} 15-5 \\ 15-6 \end{pmatrix}$ 0 渡 優羽</p> <p>河波 朱希 0 $\begin{pmatrix} 12-15 \\ 16-18 \end{pmatrix}$ 2 山下 來愛 堀江 千瑠菜 0 $\begin{pmatrix} 12-15 \\ 16-18 \end{pmatrix}$ 2 門倉 更</p> <p>竹田 咲璃 2 $\begin{pmatrix} 15-2 \\ 15-5 \end{pmatrix}$ 0 前田 祐華</p>	<p>試合番号 F-4</p> <p>美川湊ジュニアB 3 - 2 七尾ジュニア</p> <p>吉田 愛 0 $\begin{pmatrix} 10-15 \\ 9-15 \end{pmatrix}$ 2 木森 花</p> <p>平井 美桜利 2 $\begin{pmatrix} 15-7 \\ 15-8 \end{pmatrix}$ 0 木森 里</p> <p>崎田 莉那 2 $\begin{pmatrix} 15-3 \\ 15-7 \end{pmatrix}$ 0 白石 莉乃 鳥居 麗奈 2 $\begin{pmatrix} 15-3 \\ 15-7 \end{pmatrix}$ 0 田中 風愛</p> <p>中村 綾花 2 $\begin{pmatrix} 15-6 \\ 15-7 \end{pmatrix}$ 0 宮田 静湖 坂田 優衣 2 $\begin{pmatrix} 15-6 \\ 15-7 \end{pmatrix}$ 0 吉久 真央</p> <p>濱崎 夏妃 0 $\begin{pmatrix} 8-15 \\ 10-15 \end{pmatrix}$ 2 小林 花音</p>	<p>試合番号 G-1</p> <p>金沢ジュニア 5 - 0 加賀市ジュニア</p> <p>竹中 心咲 2 $\begin{pmatrix} 15-0 \\ 15-1 \end{pmatrix}$ 0 山口 葵生</p> <p>廣瀬 綾夏 2 $\begin{pmatrix} 15-4 \\ 15-5 \end{pmatrix}$ 0 松下 莉望</p> <p>渡邊 桃子 2 $\begin{pmatrix} 13-15 \\ 15-5 \\ 15-5 \end{pmatrix}$ 1 河崎 愛羅 中田 怜那 2 $\begin{pmatrix} 13-15 \\ 15-5 \\ 15-5 \end{pmatrix}$ 1 森山 一花</p> <p>久志 奈々華 2 $\begin{pmatrix} 15-4 \\ 15-6 \end{pmatrix}$ 0 久世 彩華 門村 愛唯 2 $\begin{pmatrix} 15-4 \\ 15-6 \end{pmatrix}$ 0 宮川 まゆ</p> <p>宮本 真奈 2 $\begin{pmatrix} 12-15 \\ 15-9 \\ 15-11 \end{pmatrix}$ 1 福島 莉奈</p>

<p>試合番号 G-2</p> <p>大浦ジュニアA 4 - 1 津幡ジュニアA</p> <p>西東 紅咲 2 $\left(\begin{smallmatrix} 15-9 \\ 15-5 \end{smallmatrix} \right)$ 0 織田 来瞳</p> <p>時岡 蒼依 0 $\left(\begin{smallmatrix} 10-15 \\ 6-15 \end{smallmatrix} \right)$ 2 橋本 佳奈</p> <p>田口 紗花 2 $\left(\begin{smallmatrix} 15-8 \\ 15-4 \end{smallmatrix} \right)$ 0 谷猪 遥香 徳田 優衣 0 高倉 夢羽</p> <p>滝谷 真奈 2 $\left(\begin{smallmatrix} 15-7 \\ 15-7 \end{smallmatrix} \right)$ 0 岩脇 絢香 村田 ゆらら 0 坂口 花穂</p> <p>北口 柚奈 2 $\left(\begin{smallmatrix} 11-15 \\ 15-9 \\ 15-4 \end{smallmatrix} \right)$ 1 西田 聖莉奈</p>	<p>試合番号 G-3</p> <p>金沢ジュニア 5 - 0 津幡ジュニアA</p> <p>竹中 心咲 2 $\left(\begin{smallmatrix} 15-1 \\ 15-2 \end{smallmatrix} \right)$ 0 西田 聖莉奈</p> <p>廣瀬 綾夏 2 $\left(\begin{smallmatrix} 15-6 \\ 15-3 \end{smallmatrix} \right)$ 0 橋本 佳奈</p> <p>渡邊 桃子 2 $\left(\begin{smallmatrix} 15-2 \\ 15-7 \end{smallmatrix} \right)$ 0 谷猪 遥香 中田 怜那 0 高倉 夢羽</p> <p>久志 奈々華 2 $\left(\begin{smallmatrix} 15-11 \\ 15-10 \end{smallmatrix} \right)$ 0 織田 来瞳 門村 愛唯 0 岩脇 絢香</p> <p>宮本 真奈 2 $\left(\begin{smallmatrix} 15-7 \\ 15-8 \end{smallmatrix} \right)$ 0 坂口 花穂</p>	<p>試合番号 G-4</p> <p>大浦ジュニアA 5 - 0 加賀市ジュニア</p> <p>西東 紅咲 2 $\left(\begin{smallmatrix} 15-7 \\ 15-4 \end{smallmatrix} \right)$ 0 福島 莉奈</p> <p>時岡 蒼依 2 $\left(\begin{smallmatrix} 15-11 \\ 15-17 \\ 15-6 \end{smallmatrix} \right)$ 1 松下 莉望</p> <p>田口 紗花 2 $\left(\begin{smallmatrix} 15-8 \\ 15-7 \end{smallmatrix} \right)$ 0 河崎 愛羅 徳田 優衣 0 森山 一花</p> <p>滝谷 真奈 2 $\left(\begin{smallmatrix} 15-2 \\ 15-5 \end{smallmatrix} \right)$ 0 久世 彩華 村田 ゆらら 0 大津 梨香子</p> <p>北口 柚奈 2 $\left(\begin{smallmatrix} 15-2 \\ 15-3 \end{smallmatrix} \right)$ 0 (MC)宮川 ゆな</p>
<p>試合番号 H-1</p> <p>相馬田鶴浜ジュニア 4 - 1 寺井ジュニアB</p> <p>永井 結愛 0 $\left(\begin{smallmatrix} 6-15 \\ 7-15 \end{smallmatrix} \right)$ 2 畑 千尋</p> <p>松江 楓華 2 $\left(\begin{smallmatrix} 15-10 \\ 15-13 \end{smallmatrix} \right)$ 0 畑 渚紗</p> <p>鶴田 彩水 2 $\left(\begin{smallmatrix} 15-7 \\ 16-14 \end{smallmatrix} \right)$ 0 砺波 結菜 栗津 颯音 0 米津 奈々</p> <p>蔵本 里奈 2 $\left(\begin{smallmatrix} 15-9 \\ 15-12 \end{smallmatrix} \right)$ 0 本島 千愛 縄手 優子 0 河本 さくら</p> <p>前田 侑里 2 $\left(\begin{smallmatrix} 15-8 \\ 15-17 \\ 15-12 \end{smallmatrix} \right)$ 1 南戸 来海</p>	<p>試合番号 H-2</p> <p>大徳ジュニアA 5 - 0 寺井ジュニアB</p> <p>山口 栞菜 2 $\left(\begin{smallmatrix} 15-2 \\ 15-4 \end{smallmatrix} \right)$ 0 畑 千尋</p> <p>煎田 亜花里 2 $\left(\begin{smallmatrix} 15-2 \\ 15-5 \end{smallmatrix} \right)$ 0 助間 未悠</p> <p>小川 愛海 2 $\left(\begin{smallmatrix} 15-6 \\ 15-4 \end{smallmatrix} \right)$ 0 砺波 結菜 嶋村 里穂 0 米津 奈々</p> <p>齋藤 菜奈 2 $\left(\begin{smallmatrix} 15-6 \\ 15-5 \end{smallmatrix} \right)$ 0 本島 千愛 紺谷 優永 0 川島 梓</p> <p>本村 陽奈 2 $\left(\begin{smallmatrix} 15-2 \\ 15-2 \end{smallmatrix} \right)$ 0 南戸 来海</p>	<p>試合番号 H-3</p> <p>大徳ジュニアA 5 - 0 相馬田鶴浜ジュニア</p> <p>山口 栞菜 2 $\left(\begin{smallmatrix} 15-1 \\ 15-1 \end{smallmatrix} \right)$ 0 蔵本 里奈</p> <p>廣瀬 香春 2 $\left(\begin{smallmatrix} 15-2 \\ 15-3 \end{smallmatrix} \right)$ 0 安部 歩夢</p> <p>小川 愛海 2 $\left(\begin{smallmatrix} 15-2 \\ 15-3 \end{smallmatrix} \right)$ 0 前田 侑里 嶋村 里穂 0 竹原 曜</p> <p>齋藤 菜奈 2 $\left(\begin{smallmatrix} 15-3 \\ 15-6 \end{smallmatrix} \right)$ 0 永井 結愛 笹田 芽衣 0 川島 宝</p> <p>本村 陽奈 2 $\left(\begin{smallmatrix} 15-4 \\ 15-5 \end{smallmatrix} \right)$ 0 鶴田 彩水</p>
<p>試合番号 1</p> <p>美川ジュニアA 3 - 0 中島ジュニア</p> <p>栄代 結子 2 $\left(\begin{smallmatrix} 15-13 \\ 15-4 \end{smallmatrix} \right)$ 0 菅田 侑愛</p> <p>村上 結花 2 $\left(\begin{smallmatrix} 15-8 \\ 15-9 \end{smallmatrix} \right)$ 0 盛田 彩心</p> <p>吉川 彩羽 2 $\left(\begin{smallmatrix} 15-7 \\ 15-10 \end{smallmatrix} \right)$ 0 笹弥 夏帆 南 森 杏 0 本谷 美怜</p> <p>本田 乙葉 $\left(\quad \right)$ 山本 怜 赤井 美月 $\left(\quad \right)$ 本谷 恵</p> <p>岩下 美風 $\left(\quad \right)$ 中村 梨央</p>	<p>試合番号 2</p> <p>オールエイジュニア 3 - 2 高松ジュニア</p> <p>大森 安珠 0 $\left(\begin{smallmatrix} 3-15 \\ 0-15 \end{smallmatrix} \right)$ 2 谷口 すず</p> <p>東出 碧莉 0 $\left(\begin{smallmatrix} 6-15 \\ 5-15 \end{smallmatrix} \right)$ 2 木村 愛実</p> <p>勘傳 歩美 2 $\left(\begin{smallmatrix} 15-8 \\ 15-7 \end{smallmatrix} \right)$ 0 北出 陽菜 小泉 林檎 0 坂口 茉優</p> <p>宮崎 凜 2 $\left(\begin{smallmatrix} 14-16 \\ 17-15 \\ 15-13 \end{smallmatrix} \right)$ 1 沖野 碧依 南山 悠美花 0 西田 佳芳</p> <p>西 奏音 2 $\left(\begin{smallmatrix} 15-2 \\ 15-6 \end{smallmatrix} \right)$ 0 大森 りの</p>	<p>試合番号 3</p> <p>野々市ジュニア 3 - 1 国府ジュニア</p> <p>澤村 実玖 2 $\left(\begin{smallmatrix} 15-5 \\ 15-13 \end{smallmatrix} \right)$ 0 元角 瑠莉亜</p> <p>大本 柚香 1 $\left(\begin{smallmatrix} 15-13 \\ 14-16 \\ 14-16 \end{smallmatrix} \right)$ 2 横川 莉音</p> <p>卯尾 日菜子 2 $\left(\begin{smallmatrix} 15-11 \\ 16-14 \end{smallmatrix} \right)$ 0 山口 柚歩 山崎 実心 0 尾田 心遥</p> <p>戸田 珠梨 $\left(\begin{smallmatrix} 15-13 \\ 打切り \end{smallmatrix} \right)$ 河波 朱希 朝川 愛衣 0 堀江 千瑠菜</p> <p>浦上 蒼彩 2 $\left(\begin{smallmatrix} 15-0 \\ 15-4 \end{smallmatrix} \right)$ 0 竹田 咲璃</p>
<p>試合番号 4</p> <p>大徳ジュニアA 3 - 2 金沢ジュニア</p> <p>山口 栞菜 2 $\left(\begin{smallmatrix} 15-9 \\ 15-6 \end{smallmatrix} \right)$ 0 竹中 心咲</p> <p>廣瀬 香春 0 $\left(\begin{smallmatrix} 7-15 \\ 11-15 \end{smallmatrix} \right)$ 2 廣瀬 綾夏</p> <p>小川 愛海 2 $\left(\begin{smallmatrix} 11-15 \\ 16-14 \\ 15-8 \end{smallmatrix} \right)$ 1 渡邊 桃子 嶋村 里穂 0 中田 怜那</p> <p>齋藤 菜奈 0 $\left(\begin{smallmatrix} 11-15 \\ 13-15 \end{smallmatrix} \right)$ 2 久志 奈々華 笹田 芽衣 0 門村 愛唯</p> <p>本村 陽奈 2 $\left(\begin{smallmatrix} 15-7 \\ 15-9 \end{smallmatrix} \right)$ 0 宮本 真奈</p>	<p>試合番号 5</p> <p>美川ジュニアA 3 - 0 オールエイジュニア</p> <p>栄代 結子 1 $\left(\begin{smallmatrix} 21-17 \\ 14-21 \\ 8-4 \\ 打切り \end{smallmatrix} \right)$ 1 勘傳 歩美</p> <p>村上 結花 2 $\left(\begin{smallmatrix} 21-12 \\ 21-13 \end{smallmatrix} \right)$ 0 西 奏音</p> <p>岩下 美風 2 $\left(\begin{smallmatrix} 21-8 \\ 21-5 \end{smallmatrix} \right)$ 0 増田 歩奈 南 森 杏 0 小泉 林檎</p> <p>本田 乙葉 $\left(\begin{smallmatrix} 21-15 \\ 1-3 \\ 打切り \end{smallmatrix} \right)$ 宮崎 凜 赤井 美月 $\left(\begin{smallmatrix} 21-5 \\ 21-5 \end{smallmatrix} \right)$ 0 南山 悠美花</p> <p>吉川 彩羽 2 $\left(\begin{smallmatrix} 21-5 \\ 21-5 \end{smallmatrix} \right)$ 0 東出 碧莉</p>	<p>試合番号 6</p> <p>大徳ジュニアA 3 - 1 野々市ジュニア</p> <p>笹田 芽衣 2 $\left(\begin{smallmatrix} 21-18 \\ 21-10 \end{smallmatrix} \right)$ 0 朝川 愛衣</p> <p>廣瀬 香春 2 $\left(\begin{smallmatrix} 21-15 \\ 21-13 \end{smallmatrix} \right)$ 0 橋本 心美</p> <p>小川 愛海 0 $\left(\begin{smallmatrix} 14-21 \\ 13-21 \end{smallmatrix} \right)$ 2 浦上 蒼彩 嶋村 里穂 0 卯尾 日菜子</p> <p>山口 栞菜 $\left(\begin{smallmatrix} 15-21 \\ 打切り \end{smallmatrix} \right)$ 澤村 実玖 齋藤 菜奈 $\left(\begin{smallmatrix} 15-21 \\ 打切り \end{smallmatrix} \right)$ 戸田 珠梨</p> <p>本村 陽奈 2 $\left(\begin{smallmatrix} 21-6 \\ 21-3 \end{smallmatrix} \right)$ 0 角目 夕來</p>

試合番号 7

美川ジュニアA 3 - 2 大徳ジュニアA

栄代 結子 0 $\left(\begin{matrix} 12-21 \\ 13-21 \end{matrix} \right)$ 2 山口 栞菜

村上 結花 0 $\left(\begin{matrix} 19-21 \\ 16-21 \end{matrix} \right)$ 2 廣瀬 香春

岩下 美凧 2 $\left(\begin{matrix} 14-21 \\ 23-21 \\ 21-12 \end{matrix} \right)$ 1 小川 愛海
南 森 杏

本田 乙葉 2 $\left(\begin{matrix} 21-13 \\ 21-16 \end{matrix} \right)$ 0 齋藤 菜奈
赤井 美月

吉川 彩羽 2 $\left(\begin{matrix} 21-18 \\ 21-9 \end{matrix} \right)$ 0 本村 陽奈

第35回若葉カップ全国小学生バドミントン大会予選会

令和元年5月6日 小松総合体育館・末広体育館

男子直接対決

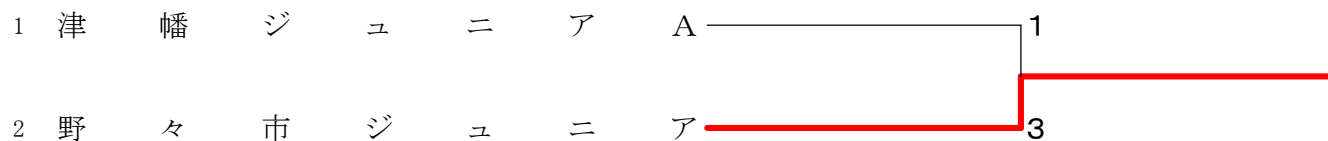

女子直接対決B

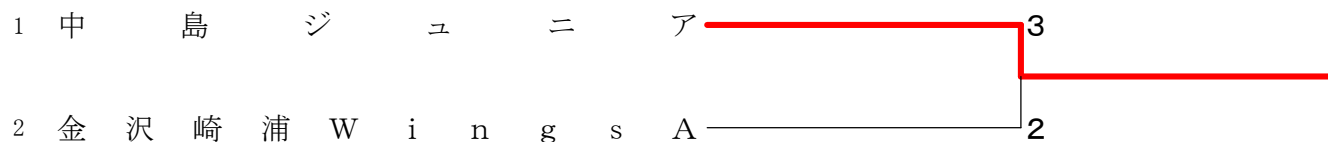

女子直接対決D

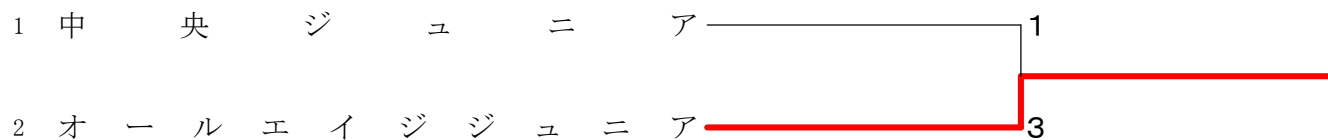

女子直接対決F

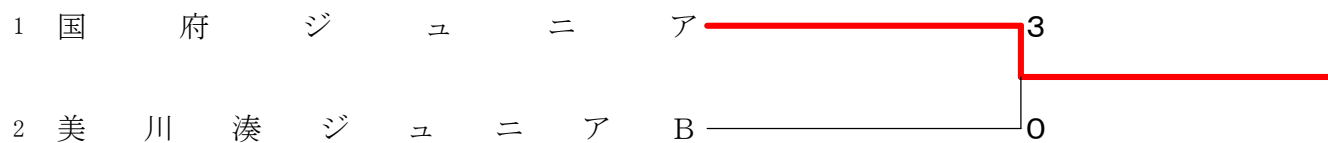

女子直接対決G

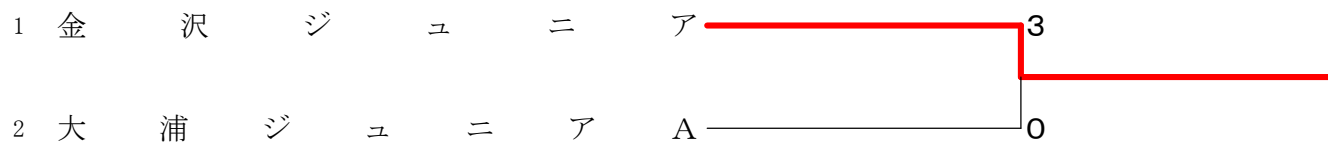

男子第2代表決定戦

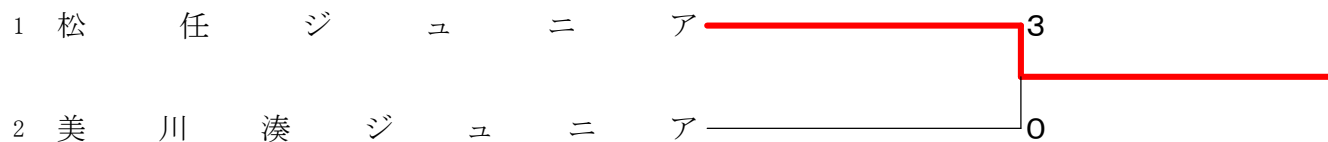

女子第2代表決定戦

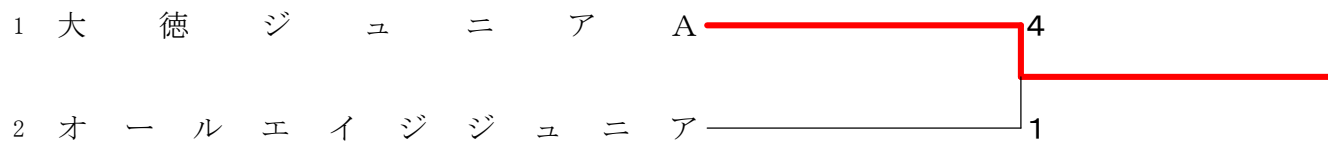

試合番号 BT1	
野々市ジュニア 3 - 1 津幡ジュニアA	
鈴木 輝 1 $\left(\begin{smallmatrix} 21-6 \\ 0 \end{smallmatrix} \right)$ 谷猪 蒼真	
高浦 颯真 1 $\left(\begin{smallmatrix} 21-12 \\ 0 \end{smallmatrix} \right)$ 平野 凌	
鈴木 翔 0 $\left(\begin{smallmatrix} 7-21 \\ 1 \end{smallmatrix} \right)$ 井波 桜哉	
北野 陽彩 0 $\left(\begin{smallmatrix} 7-21 \\ 1 \end{smallmatrix} \right)$ 坂本 勇希	
木下 彪成 1 $\left(\begin{smallmatrix} 21-10 \\ 0 \end{smallmatrix} \right)$ 磯賀 彪	
卯尾 倅大 1 $\left(\begin{smallmatrix} 21-10 \\ 0 \end{smallmatrix} \right)$ 尾村 絢人	
中河 颯汰 $\left(\begin{smallmatrix} \\ \end{smallmatrix} \right)$ 水上 雄斗	

試合番号 GTB	試合番号 GTD	試合番号 GTF
中島ジュニア 3 - 2 金沢WingsA	オールエイジジュニア 3 - 1 中央ジュニア	国府ジュニア 3 - 0 美川ジュニアB
菅田 侑愛 1 $\left(\begin{smallmatrix} 21-10 \\ 0 \end{smallmatrix} \right)$ 朝日 心陽	南山 悠美花 1 $\left(\begin{smallmatrix} 21-8 \\ 0 \end{smallmatrix} \right)$ 廣瀬 美優里	元角 瑠莉亜 1 $\left(\begin{smallmatrix} 21-5 \\ 0 \end{smallmatrix} \right)$ 高島 結愛
盛田 彩心 0 $\left(\begin{smallmatrix} 14-21 \\ 1 \end{smallmatrix} \right)$ 亀山 心和	東出 碧莉 0 $\left(\begin{smallmatrix} 8-21 \\ 1 \end{smallmatrix} \right)$ 岡田 実空	横川 莉音 1 $\left(\begin{smallmatrix} 21-15 \\ 0 \end{smallmatrix} \right)$ 平井 美桜利
本谷 美怜 0 $\left(\begin{smallmatrix} 13-21 \\ 1 \end{smallmatrix} \right)$ 猪嶋 慧	勘傳 歩美 1 $\left(\begin{smallmatrix} 21-3 \\ 0 \end{smallmatrix} \right)$ 沢田 愛	山口 柚歩 1 $\left(\begin{smallmatrix} 21-18 \\ 0 \end{smallmatrix} \right)$ 崎田 莉那
中村 梨央 0 $\left(\begin{smallmatrix} 13-21 \\ 1 \end{smallmatrix} \right)$ 田中 優花	小泉 林檎 1 $\left(\begin{smallmatrix} 21-3 \\ 0 \end{smallmatrix} \right)$ 牧島 楓果	尾田 心遥 1 $\left(\begin{smallmatrix} 21-18 \\ 0 \end{smallmatrix} \right)$ 濱崎 夏妃
山本 怜 1 $\left(\begin{smallmatrix} 21-5 \\ 0 \end{smallmatrix} \right)$ 寺田 亜海	宮崎 凜 1 $\left(\begin{smallmatrix} 21-13 \\ 0 \end{smallmatrix} \right)$ 山嶋 千晴	河波 朱希 $\left(\begin{smallmatrix} \\ \end{smallmatrix} \right)$ 中村 綾花
本谷 恵 1 $\left(\begin{smallmatrix} 21-5 \\ 0 \end{smallmatrix} \right)$ 廣川 詩季	大森 安珠 1 $\left(\begin{smallmatrix} 21-13 \\ 0 \end{smallmatrix} \right)$ 佐久間 莉乃	堀江 千瑠菜 $\left(\begin{smallmatrix} \\ \end{smallmatrix} \right)$ 吉田 愛
笹弥 夏帆 1 $\left(\begin{smallmatrix} 21-11 \\ 0 \end{smallmatrix} \right)$ 林 歩美	西 奏音 $\left(\begin{smallmatrix} \\ \end{smallmatrix} \right)$ 沢田 知華	竹田 咲璃 $\left(\begin{smallmatrix} \\ \end{smallmatrix} \right)$ 鳥居 麗奈
試合番号 GTG		
金沢ジュニア 3 - 0 大浦ジュニアA		
竹中 心咲 1 $\left(\begin{smallmatrix} 21-13 \\ 0 \end{smallmatrix} \right)$ 西東 紅咲		
廣瀬 綾夏 1 $\left(\begin{smallmatrix} 21-8 \\ 0 \end{smallmatrix} \right)$ 時岡 蒼依		
渡邊 桃子 1 $\left(\begin{smallmatrix} 21-12 \\ 0 \end{smallmatrix} \right)$ 田口 紗花		
中田 怜那 1 $\left(\begin{smallmatrix} 21-12 \\ 0 \end{smallmatrix} \right)$ 徳田 優衣		
久志 奈々華 $\left(\begin{smallmatrix} \\ \end{smallmatrix} \right)$ 滝谷 真奈		
門村 愛唯 $\left(\begin{smallmatrix} \\ \end{smallmatrix} \right)$ 村田 ゆらら		
宮本 真奈 $\left(\begin{smallmatrix} \\ \end{smallmatrix} \right)$ 北口 柚奈		

試合番号 BT2			
松任ジュニア	3	-	0 美川凌ジュニア
穴畑 勇飛	1	$\left(\begin{smallmatrix} 23-21 \\ \end{smallmatrix} \right)$	0 奥 裕太
宮川 仁太	1	$\left(\begin{smallmatrix} 21-3 \\ \end{smallmatrix} \right)$	0 中村 幸貴
寺瀬 大翔	1	$\left(\begin{smallmatrix} 21-13 \\ \end{smallmatrix} \right)$	0 吉田 汰央
西村 采人			0 舟渡 啓斗
徳田 浩空			奥 健斗
福永 伊吹			木谷 翔太
松原 史穂			水島 颯柊

試合番号 GT2			
大徳ジュニアA	4	-	1 オールエイジュニア
山口 葉菜	1	$\left(\begin{smallmatrix} 21-10 \\ \end{smallmatrix} \right)$	0 宮崎 凜
廣瀬 香春	1	$\left(\begin{smallmatrix} 21-13 \\ \end{smallmatrix} \right)$	0 西 奏音
本村 陽奈	1	$\left(\begin{smallmatrix} 21-4 \\ \end{smallmatrix} \right)$	0 増田 歩奈
小川 愛海			0 小泉 林檎
笹田 芽衣	1	$\left(\begin{smallmatrix} 21-4 \\ \end{smallmatrix} \right)$	0 南山 悠美花
齋藤 菜奈			0 大森 安珠
嶋村 里穂	0	$\left(\begin{smallmatrix} 7-21 \\ \end{smallmatrix} \right)$	1 勘傳 歩美