

## 第36回石川県小学生バドミントン団体選手権大会

2018.01.13 いしかわ総合スポーツセンター

| 種 目  | 優 勝       | 準 優 勝    | 三 位     |              |
|------|-----------|----------|---------|--------------|
| 4年男子 | 中央ジュニア    | 津幡ジュニアA  | 高松ジュニア  | 美川湊ジュニア      |
| 5年男子 | 内灘ジュニア    | 寺井ジュニア   | 野々市ジュニア | バドミントンクラブかしま |
| 6年男子 | 金沢崎浦Wings | 美川湊ジュニア  | 小松ジュニア  | 中央ジュニア       |
| 4年女子 | 美川湊ジュニアA  | 野々市ジュニアA | 中島ジュニア  | 大徳ジュニアA      |
| 5年女子 | 大徳ジュニア    | 小松ジュニアA  | 内灘ジュニアA | 金沢ジュニア       |
| 6年女子 | 美川湊ジュニア   | OKジュニアA  | 大浦ジュニアA | 高松ジュニアA      |

# 第36回石川県小学生バドミントン団体選手権大会

平成30年1月13日 いしかわ総合スポーツセンター

## 4年男子 決勝トーナメント

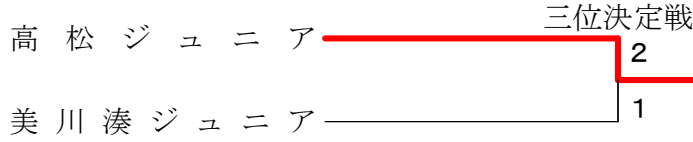
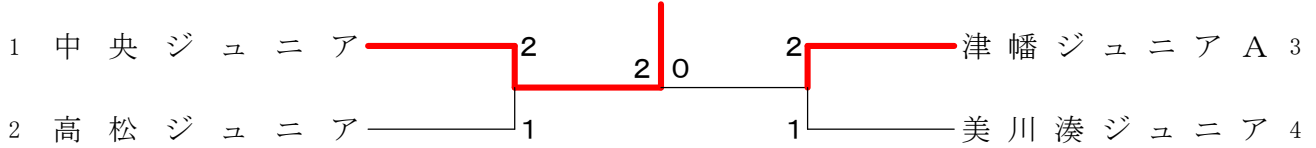

| 4年男子<br>Aブロック | 中央ジュニア                    | 津幡ジュニアB                   | 小松ジュニア                     | 勝敗                           | 順位 |
|---------------|---------------------------|---------------------------|----------------------------|------------------------------|----|
| 中央ジュニア        |                           | 03-0<br>G 6-0<br>P 90-20  | 02-1<br>G 5-2<br>P 97-49   | M 5-1<br>G 11-2<br>P 187-69  | 1  |
| 津幡ジュニアB       | X 0-3<br>G 0-6<br>P 20-90 |                           | X 1-2<br>G 2-5<br>P 82-104 | M 1-5<br>G 2-11<br>P 102-194 | 3  |
| 小松ジュニア        | X 1-2<br>G 2-5<br>P 49-97 | 02-1<br>G 5-2<br>P 104-82 |                            | M 3-3<br>G 7-7<br>P 153-179  | 2  |

| 4年男子<br>Bブロック | 松任ジュニアA                    | 能登町ジュニア                   | 大徳ジュニア                   | 高松ジュニア                    | 勝敗                           | 順位 |
|---------------|----------------------------|---------------------------|--------------------------|---------------------------|------------------------------|----|
| 松任ジュニアA       |                            | 03-0<br>G 6-1<br>P 101-56 | 03-0<br>G 6-0<br>P 90-18 | —                         | M 6-0<br>G 12-1<br>P 191-74  | 2  |
| 能登町ジュニア       | X 0-3<br>G 1-6<br>P 56-101 |                           | —                        | X 0-3<br>G 0-6<br>P 49-90 | M 0-6<br>G 1-12<br>P 105-191 | 3  |
| 大徳ジュニア        | X 0-3<br>G 0-6<br>P 18-90  | —                         |                          | X 0-3<br>G 0-6<br>P 22-90 | M 0-6<br>G 0-12<br>P 40-180  | 4  |
| 高松ジュニア        | —                          | 03-0<br>G 6-0<br>P 90-49  | 03-0<br>G 6-0<br>P 90-22 |                           | M 6-0<br>G 12-0<br>P 180-71  | 1  |

| 4年男子<br>Cブロック | J. cats                   | 松任ジュニアB                  | 七尾ジュニア                   | 津幡ジュニアA                   | 勝敗                          | 順位 |
|---------------|---------------------------|--------------------------|--------------------------|---------------------------|-----------------------------|----|
| J. cats       |                           | 02-1<br>G 5-2<br>P 94-56 | 02-1<br>G 4-2<br>P 73-50 | —                         | M 4-2<br>G 9-4<br>P 167-106 | 2  |
| 松任ジュニアB       | X 1-2<br>G 2-5<br>P 56-94 |                          | —                        | X 0-3<br>G 0-6<br>P 24-90 | M 1-5<br>G 2-11<br>P 80-184 | 4  |
| 七尾ジュニア        | X 1-2<br>G 2-4<br>P 50-73 | —                        |                          | X 0-3<br>G 0-6<br>P 38-90 | M 1-5<br>G 2-10<br>P 88-163 | 3  |
| 津幡ジュニアA       | —                         | 03-0<br>G 6-0<br>P 90-24 | 03-0<br>G 6-0<br>P 90-38 |                           | M 6-0<br>G 12-0<br>P 180-62 | 1  |

| 4年男子<br>Dブロック | 美川湊ジュニア                   | バドミントンクラブかしま             | 羽咋ジュニア                    | 勝敗                          | 順位 |
|---------------|---------------------------|--------------------------|---------------------------|-----------------------------|----|
| 美川湊ジュニア       |                           | 02-1<br>G 4-3<br>P 90-62 | 02-1<br>G 4-3<br>P 96-85  | M 4-2<br>G 8-6<br>P 186-147 | 1  |
| バドミントンクラブかしま  | X 1-2<br>G 3-4<br>P 62-90 |                          | X 1-2<br>G 2-4<br>P 60-79 | M 2-4<br>G 5-8<br>P 122-169 | 3  |
| 羽咋ジュニア        | X 1-2<br>G 3-4<br>P 85-96 | 02-1<br>G 4-2<br>P 79-60 |                           | M 3-3<br>G 7-6<br>P 164-156 | 2  |

# 第36回石川県小学生バドミントン団体選手権大会

平成30年1月13日 いしかわ総合スポーツセンター

## 5年男子 決勝トーナメント

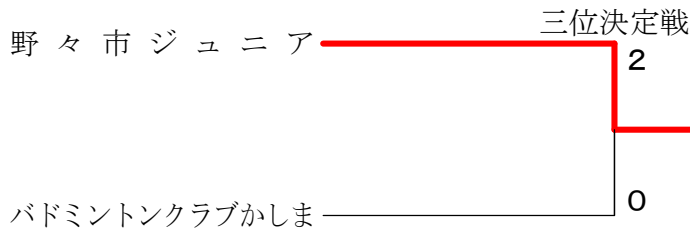
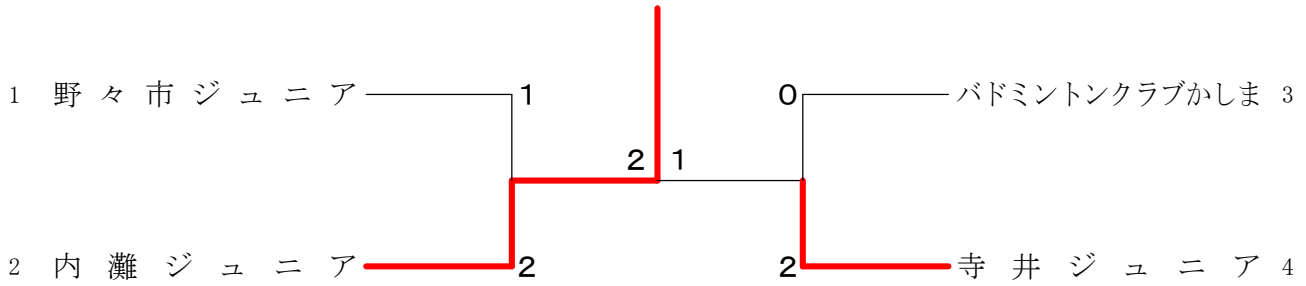

| 5年男子<br>Aブロック | 野々市ジュニア                   | 金沢崎浦Wings                 | 七塚ジュニア                    | バドミントンクラブかしま              | 勝敗                           | 順位 |
|---------------|---------------------------|---------------------------|---------------------------|---------------------------|------------------------------|----|
| 野々市ジュニア       | -                         | ○ 2-1<br>G 4-2<br>P 79-58 | ○ 2-1<br>G 4-2<br>P 70-61 | -                         | M 4-2<br>G 8-4<br>P 149-119  | 1  |
| 金沢崎浦Wings     | × 1-2<br>G 2-4<br>P 58-79 | -                         | -                         | × 1-2<br>G 2-4<br>P 60-73 | M 2-4<br>G 4-8<br>P 118-152  | 3  |
| 七塚ジュニア        | × 1-2<br>G 2-4<br>P 61-70 | -                         | -                         | × 0-3<br>G 0-6<br>P 68-91 | M 1-5<br>G 2-10<br>P 129-161 | 4  |
| バドミントンクラブかしま  | -                         | ○ 2-1<br>G 4-2<br>P 73-60 | ○ 3-0<br>G 6-0<br>P 91-68 | -                         | M 5-1<br>G 10-2<br>P 164-128 | 2  |

| 5年男子<br>Bブロック | 内灘ジュニア                     | 加賀市ジュニア                   | 新神田ジュニア                    | OKジュニア                    | 寺井ジュニア                    | 勝敗                           | 順位 |
|---------------|----------------------------|---------------------------|----------------------------|---------------------------|---------------------------|------------------------------|----|
| 内灘ジュニア        | -                          | ○ 2-1<br>G 4-2<br>P 66-54 | ○ 3-0<br>G 6-1<br>P 109-68 | -                         | -                         | M 5-1<br>G 10-3<br>P 175-122 | 2  |
| 加賀市ジュニア       | × 1-2<br>G 2-4<br>P 54-66  | -                         | -                          | ○ 2-1<br>G 4-2<br>P 82-61 | -                         | M 3-3<br>G 6-6<br>P 136-127  | 3  |
| 新神田ジュニア       | × 0-3<br>G 1-6<br>P 68-109 | -                         | -                          | -                         | × 1-2<br>G 2-4<br>P 58-73 | M 1-5<br>G 3-10<br>P 126-182 | 4  |
| OKジュニア        | -                          | × 1-2<br>G 2-4<br>P 61-82 | -                          | -                         | × 0-3<br>G 0-6<br>P 46-90 | M 1-5<br>G 2-10<br>P 107-172 | 5  |
| 寺井ジュニア        | -                          | -                         | ○ 2-1<br>G 4-2<br>P 73-58  | ○ 3-0<br>G 6-0<br>P 90-46 | -                         | M 5-1<br>G 10-2<br>P 163-104 | 1  |

# 第36回石川県小学生バドミントン団体選手権大会

平成30年1月13日 いしかわ総合スポーツセンター

## 6年男子 決勝トーナメント

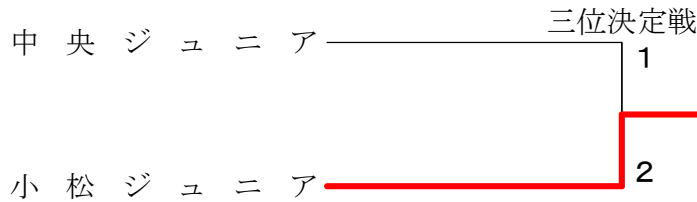
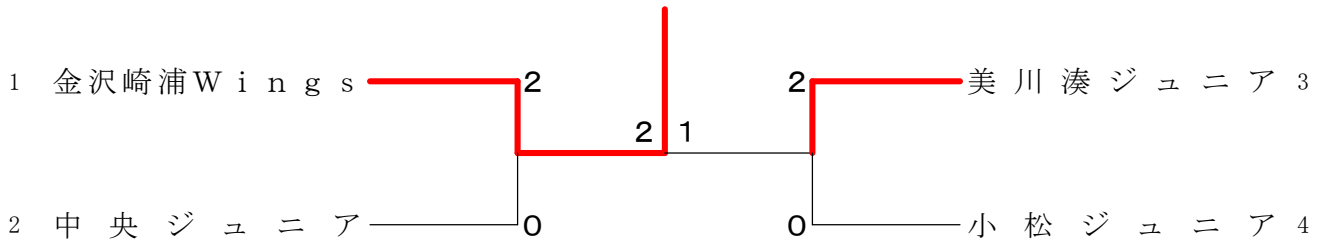

| 6年男子<br>Aブロック | 金沢崎浦Wings                | 宇ノ気・内蔵ジュニア               | 松任ジュニア                  | 勝敗                          | 順位 |
|---------------|--------------------------|--------------------------|-------------------------|-----------------------------|----|
| 金沢崎浦Wings     |                          | ○3-0<br>G 6-0<br>P 90-26 | ○3-0<br>G 6-0<br>P 90-9 | M 6-0<br>G 12-0<br>P 180-35 | 1  |
| 宇ノ気・内蔵ジュニア    | ×0-3<br>G 0-6<br>P 26-90 |                          | ×0-3<br>G 0-6<br>P 0-90 | M 0-6<br>G 0-12<br>P 26-180 | 3  |
| 松任ジュニア        | ×0-3<br>G 0-6<br>P 9-90  | ○3-0<br>G 6-0<br>P 90-0  |                         | M 3-3<br>G 6-6<br>P 99-90   | 2  |

| 6年男子<br>Bブロック | バドミントンクラブかしま             | 津幡ジュニア                   | おしのジュニア                  | 中央ジュニア                   | 勝敗                          | 順位 |
|---------------|--------------------------|--------------------------|--------------------------|--------------------------|-----------------------------|----|
| バドミントンクラブかしま  |                          | ×1-2<br>G 2-4<br>P 62-69 | ○2-1<br>G 4-2<br>P 69-57 | —                        | M 3-3<br>G 6-6<br>P 131-126 | 2  |
| 津幡ジュニア        | ○2-1<br>G 4-2<br>P 69-62 |                          | —                        | ×1-2<br>G 2-4<br>P 49-64 | M 3-3<br>G 6-6<br>P 118-126 | 3  |
| おしのジュニア       | ×1-2<br>G 2-4<br>P 57-69 | —                        |                          | ×1-2<br>G 3-4<br>P 63-81 | M 2-4<br>G 5-8<br>P 120-150 | 4  |
| 中央ジュニア        | —                        | ○2-1<br>G 4-2<br>P 64-49 | ○2-1<br>G 4-3<br>P 81-63 |                          | M 4-2<br>G 8-5<br>P 145-112 | 1  |

| 6年男子<br>Cブロック | 金沢ジュニア                    | 七塚ジュニア                   | 輪島ジュニア                    | 美川湊ジュニア                  | 勝敗                          | 順位 |
|---------------|---------------------------|--------------------------|---------------------------|--------------------------|-----------------------------|----|
| 金沢ジュニア        |                           | ○3-0<br>G 6-0<br>P 90-32 | ○3-0<br>G 6-1<br>P 100-54 | —                        | M 6-0<br>G 12-1<br>P 190-86 | 2  |
| 七塚ジュニア        | ×0-3<br>G 0-6<br>P 32-90  |                          | —                         | ×1-2<br>G 2-5<br>P 46-94 | M 1-5<br>G 2-11<br>P 78-184 | 3  |
| 輪島ジュニア        | ×0-3<br>G 1-6<br>P 54-100 | —                        |                           | ×0-3<br>G 0-6<br>P 36-90 | M 0-6<br>G 1-12<br>P 90-190 | 4  |
| 美川湊ジュニア       | —                         | ○2-1<br>G 5-2<br>P 94-46 | ○3-0<br>G 6-0<br>P 90-36  |                          | M 5-1<br>G 11-2<br>P 184-82 | 1  |

| 6年男子<br>Dブロック | 大徳ジュニア                   | 高松ジュニア                   | 大浦ジュニア                   | 小松ジュニア                   | 勝敗                          | 順位 |
|---------------|--------------------------|--------------------------|--------------------------|--------------------------|-----------------------------|----|
| 大徳ジュニア        |                          | ×1-2<br>G 2-4<br>P 67-64 | ○2-1<br>G 4-2<br>P 80-54 | —                        | M 3-3<br>G 6-6<br>P 147-118 | 2  |
| 高松ジュニア        | ○2-1<br>G 4-2<br>P 64-67 |                          | —                        | ×1-2<br>G 2-4<br>P 54-66 | M 3-3<br>G 6-6<br>P 118-133 | 3  |
| 大浦ジュニア        | ×1-2<br>G 2-4<br>P 54-80 | —                        |                          | ×1-2<br>G 2-4<br>P 67-75 | M 2-4<br>G 4-8<br>P 121-155 | 4  |
| 小松ジュニア        | —                        | ○2-1<br>G 4-2<br>P 66-54 | ○2-1<br>G 4-2<br>P 75-67 |                          | M 4-2<br>G 8-4<br>P 141-121 | 1  |

# 第36回石川県小学生バドミントン団体選手権大会

平成30年1月13日 いしかわ総合スポーツセンター

## 4年女子 決勝トーナメント

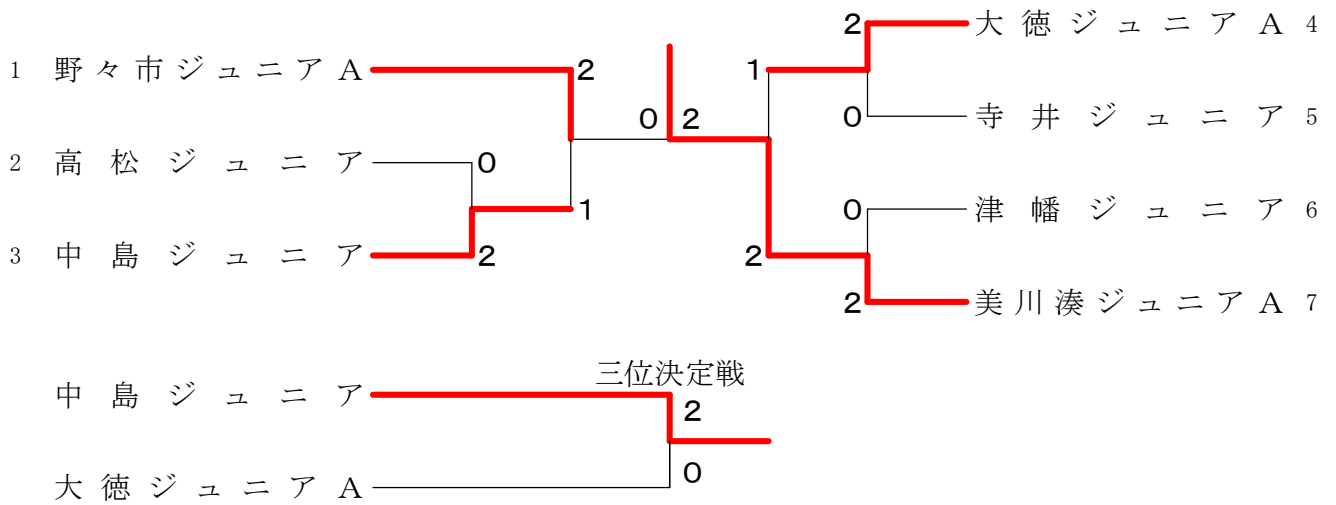

## 5年女子 決勝トーナメント

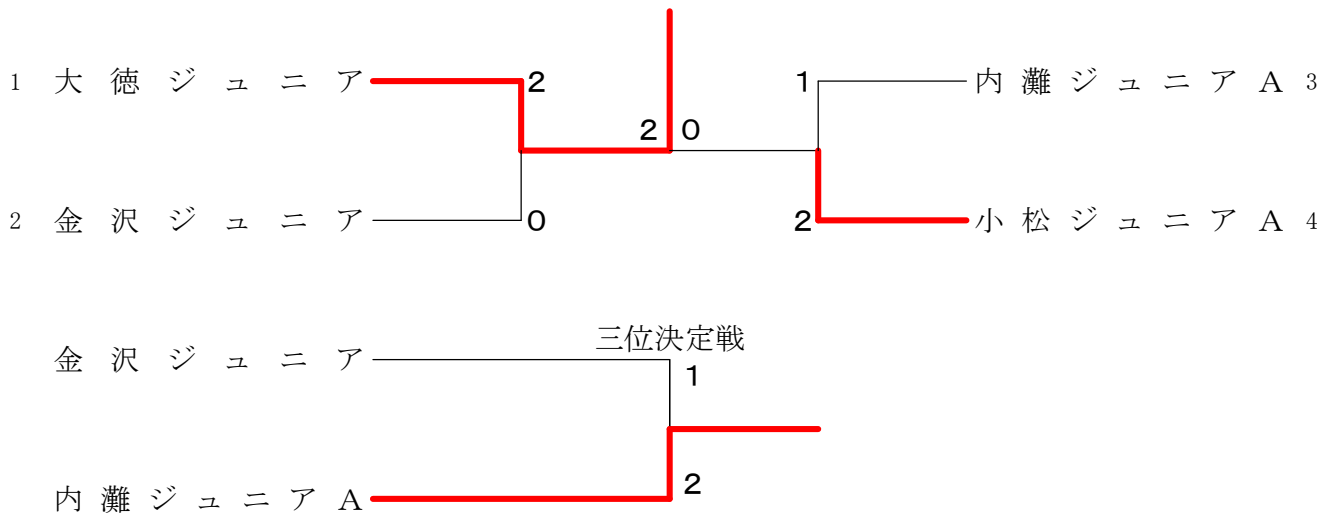

## 6年女子 決勝トーナメント

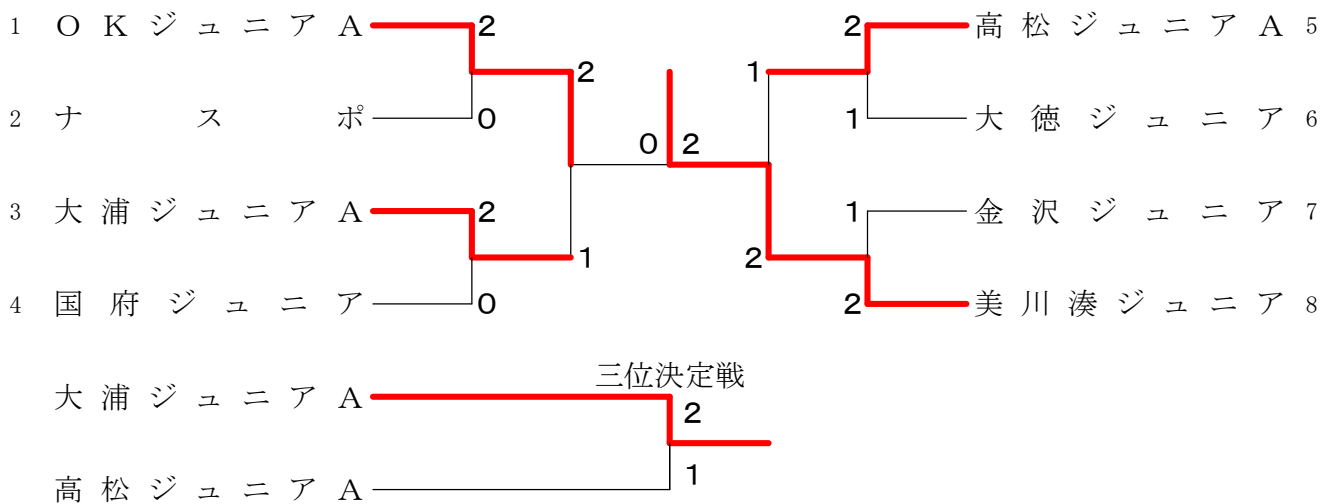

# 第36回石川県小学生バドミントン団体選手権大会

平成30年1月13日 いしかわ総合スポーツセンター

| 4年女子<br>Aブロック | 野々市ジュニアA                 | 大徳ジュニアB                  | 宇ノ気・内灘ジュニア              | 国府ジュニアA                   | 中央ジュニア                    | 勝敗                           | 順位 |
|---------------|--------------------------|--------------------------|-------------------------|---------------------------|---------------------------|------------------------------|----|
| 野々市ジュニアA      |                          | ○3-0<br>G 6-0<br>P 90-14 | ○3-0<br>G 6-0<br>P 90-0 | —                         | —                         | M 6-0<br>G 12-0<br>P 180-14  | 1  |
| 大徳ジュニアB       | ×0-3<br>G 0-6<br>P 14-90 |                          | —                       | ×0-3<br>G 0-6<br>P 29-90  | —                         | M 0-6<br>G 0-12<br>P 43-180  | 4  |
| 宇ノ気・内灘ジュニア    | ×0-3<br>G 0-6<br>P 0-90  | —                        |                         | —                         | ×0-3<br>G 0-6<br>P 0-90   | M 0-6<br>G 0-12<br>P 0-180   | 5  |
| 国府ジュニアA       | —                        | ○3-0<br>G 6-0<br>P 90-29 | —                       |                           | ○2-1<br>G 4-3<br>P 102-91 | M 5-1<br>G 10-3<br>P 192-120 | 2  |
| 中央ジュニア        | —                        | —                        | ○3-0<br>G 6-0<br>P 90-0 | ×1-2<br>G 3-4<br>P 91-102 |                           | M 4-2<br>G 9-4<br>P 181-102  | 3  |

| 4年女子<br>Bブロック | 高松ジュニア                   | 小松ジュニア                  | 金沢ジュニア                   | 勝敗                          | 順位 |
|---------------|--------------------------|-------------------------|--------------------------|-----------------------------|----|
| 高松ジュニア        |                          | ○3-0<br>G 6-0<br>P 90-0 | ○3-0<br>G 6-1<br>P 99-74 | M 6-0<br>G 12-1<br>P 189-74 | 1  |
| 小松ジュニア        | ×0-3<br>G 0-6<br>P 0-90  |                         | ×0-3<br>G 0-6<br>P 0-90  | M 0-6<br>G 0-12<br>P 0-180  | 3  |
| 金沢ジュニア        | ×0-3<br>G 1-6<br>P 74-99 | ○3-0<br>G 6-0<br>P 90-0 |                          | M 3-3<br>G 7-6<br>P 164-99  | 2  |

| 4年女子<br>Cブロック | 大浦ジュニアA                   | 美川湊ジュニアB                  | 中島ジュニア                   | 勝敗                           | 順位 |
|---------------|---------------------------|---------------------------|--------------------------|------------------------------|----|
| 大浦ジュニアA       |                           | ○3-0<br>G 6-1<br>P 103-57 | ×1-2<br>G 2-4<br>P 68-87 | M 4-2<br>G 8-5<br>P 171-144  | 2  |
| 美川湊ジュニアB      | ×0-3<br>G 1-6<br>P 57-103 |                           | ×0-3<br>G 0-6<br>P 47-90 | M 0-6<br>G 1-12<br>P 104-193 | 3  |
| 中島ジュニア        | ○2-1<br>G 4-2<br>P 87-68  | ○3-0<br>G 6-0<br>P 90-47  |                          | M 5-1<br>G 10-2<br>P 177-115 | 1  |

| 4年女子<br>Dブロック | 大徳ジュニアA                  | 国府ジュニアB                  | 加賀市ジュニア                  | 勝敗                          | 順位 |
|---------------|--------------------------|--------------------------|--------------------------|-----------------------------|----|
| 大徳ジュニアA       |                          | ○3-0<br>G 6-0<br>P 90-33 | ○3-0<br>G 6-0<br>P 90-46 | M 6-0<br>G 12-0<br>P 180-79 | 1  |
| 国府ジュニアB       | ×0-3<br>G 0-6<br>P 33-90 |                          | ○3-0<br>G 6-0<br>P 90-0  | M 3-3<br>G 6-6<br>P 123-90  | 2  |
| 加賀市ジュニア       | ×0-3<br>G 0-6<br>P 46-90 | ×0-3<br>G 0-6<br>P 0-90  |                          | M 0-6<br>G 0-12<br>P 46-180 | 3  |

| 4年女子<br>Eブロック | 寺井ジュニア                   | 金沢崎浦Wings                | 能登町ジュニア                 | 勝敗                          | 順位 |
|---------------|--------------------------|--------------------------|-------------------------|-----------------------------|----|
| 寺井ジュニア        |                          | ○2-1<br>G 4-3<br>P 83-81 | ○3-0<br>G 6-0<br>P 90-0 | M 5-1<br>G 10-3<br>P 173-81 | 1  |
| 金沢崎浦Wings     | ×1-2<br>G 3-4<br>P 81-83 |                          | ○3-0<br>G 6-0<br>P 90-0 | M 4-2<br>G 9-4<br>P 171-83  | 2  |
| 能登町ジュニア       | ×0-3<br>G 0-6<br>P 0-90  | ×0-3<br>G 0-6<br>P 0-90  |                         | M 0-6<br>G 0-12<br>P 0-180  | 3  |

| 4年女子<br>Fブロック | J. cats                  | 津幡ジュニア                    | 松任ジュニア                    | 勝敗                           | 順位 |
|---------------|--------------------------|---------------------------|---------------------------|------------------------------|----|
| J. cats       |                          | ×1-2<br>G 3-4<br>P 78-83  | ○3-0<br>G 6-0<br>P 90-59  | M 4-2<br>G 9-4<br>P 168-142  | 2  |
| 津幡ジュニア        | ○2-1<br>G 4-3<br>P 83-78 |                           | ○2-1<br>G 5-3<br>P 106-80 | M 4-2<br>G 9-6<br>P 189-158  | 1  |
| 松任ジュニア        | ×0-3<br>G 0-6<br>P 59-90 | ×1-2<br>G 3-5<br>P 80-106 |                           | M 1-5<br>G 3-11<br>P 139-196 | 3  |

| 4年女子<br>Gブロック | 大浦ジュニアB                  | 野々市ジュニアB                 | 美川湊ジュニアA                 | 勝敗                          | 順位 |
|---------------|--------------------------|--------------------------|--------------------------|-----------------------------|----|
| 大浦ジュニアB       |                          | ×1-2<br>G 2-4<br>P 46-76 | ×0-3<br>G 0-6<br>P 21-90 | M 1-5<br>G 2-10<br>P 67-166 | 3  |
| 野々市ジュニアB      | ○2-1<br>G 4-2<br>P 76-46 |                          | ×0-3<br>G 0-6<br>P 23-90 | M 2-4<br>G 4-8<br>P 99-136  | 2  |
| 美川湊ジュニアA      | ○3-0<br>G 6-0<br>P 90-21 | ○3-0<br>G 6-0<br>P 90-23 |                          | M 6-0<br>G 12-0<br>P 180-44 | 1  |

# 第36回石川県小学生バドミントン団体選手権大会

平成30年1月13日 いしかわ総合スポーツセンター

| 5年女子<br>Aブロック | 大徳ジュニア                   | 小松ジュニアB                  | 新神田ジュニア                  | 美川湊ジュニア                  | 勝敗                          | 順位 |
|---------------|--------------------------|--------------------------|--------------------------|--------------------------|-----------------------------|----|
| 大徳ジュニア        |                          | 02-1<br>G 4-2<br>P 82-37 | 02-1<br>G 4-2<br>P 73-57 | —                        | M 4-2<br>G 8-4<br>P 155-94  | 1  |
| 小松ジュニアB       | X1-2<br>G 2-4<br>P 37-82 |                          | —                        | X1-2<br>G 2-4<br>P 56-87 | M 2-4<br>G 4-8<br>P 93-169  | 4  |
| 新神田ジュニア       | X1-2<br>G 2-4<br>P 57-73 | —                        |                          | 02-1<br>G 4-3<br>P 85-72 | M 3-3<br>G 6-7<br>P 142-145 | 3  |
| 美川湊ジュニア       | —                        | 02-1<br>G 4-2<br>P 87-56 | X1-2<br>G 3-4<br>P 72-85 |                          | M 3-3<br>G 7-6<br>P 159-141 | 2  |

| 5年女子<br>Bブロック | 高松ジュニア                   | 金沢ジュニア                   | 松任ジュニア                   | 内灘ジュニアB                  | 大浦ジュニア                   | 勝敗                          | 順位 |
|---------------|--------------------------|--------------------------|--------------------------|--------------------------|--------------------------|-----------------------------|----|
| 高松ジュニア        |                          | X0-3<br>G 0-6<br>P 51-93 | 02-1<br>G 4-3<br>P 76-81 | —                        | —                        | M 2-4<br>G 4-9<br>P 127-174 | 3  |
| 金沢ジュニア        | 03-0<br>G 6-0<br>P 93-51 |                          | —                        | 03-0<br>G 6-0<br>P 90-30 | —                        | M 6-0<br>G 12-0<br>P 183-81 | 1  |
| 松任ジュニア        | X1-2<br>G 3-4<br>P 81-76 | —                        |                          | —                        | X1-2<br>G 2-4<br>P 52-62 | M 2-4<br>G 5-8<br>P 133-138 | 4  |
| 内灘ジュニアB       | —                        | X0-3<br>G 0-6<br>P 30-90 | —                        |                          | X0-3<br>G 0-6<br>P 27-90 | M 0-6<br>G 0-12<br>P 57-180 | 5  |
| 大浦ジュニア        | —                        | —                        | 02-1<br>G 4-2<br>P 62-52 | 03-0<br>G 6-0<br>P 90-27 |                          | M 5-1<br>G 10-2<br>P 152-79 | 2  |

| 5年女子<br>Cブロック | 内灘ジュニアA                  | OKジュニア                   | 七尾ジュニア                   | 津幡ジュニア                   | オールエイジ                   | 勝敗                           | 順位 |
|---------------|--------------------------|--------------------------|--------------------------|--------------------------|--------------------------|------------------------------|----|
| 内灘ジュニアA       |                          | 03-0<br>G 6-0<br>P 90-33 | 03-0<br>G 6-0<br>P 90-30 | —                        | —                        | M 6-0<br>G 12-0<br>P 180-63  | 1  |
| OKジュニア        | X0-3<br>G 0-6<br>P 33-90 |                          | —                        | X1-2<br>G 3-4<br>P 96-87 | —                        | M 1-5<br>G 3-10<br>P 129-177 | 4  |
| 七尾ジュニア        | X0-3<br>G 0-6<br>P 30-90 | —                        |                          | —                        | X0-3<br>G 0-6<br>P 50-90 | M 0-6<br>G 0-12<br>P 80-180  | 5  |
| 津幡ジュニア        | —                        | 02-1<br>G 4-3<br>P 87-96 | —                        |                          | X1-2<br>G 2-4<br>P 48-81 | M 3-3<br>G 6-7<br>P 135-177  | 3  |
| オールエイジ        | —                        | —                        | 03-0<br>G 6-0<br>P 90-50 | 02-1<br>G 4-2<br>P 81-48 |                          | M 5-1<br>G 10-2<br>P 171-98  | 2  |

| 5年女子<br>Dブロック | 金沢崎浦Wings                | 加賀市ジュニア                  | 羽咋ジュニア                   | 小松ジュニアA                  | 勝敗 | 順位                           |   |
|---------------|--------------------------|--------------------------|--------------------------|--------------------------|----|------------------------------|---|
| 金沢崎浦Wings     |                          | 03-0<br>G 6-0<br>P 90-30 | 03-0<br>G 6-0<br>P 90-47 | —                        |    | M 6-0<br>G 12-0<br>P 180-77  | 2 |
| 加賀市ジュニア       | X0-3<br>G 0-6<br>P 30-90 |                          | —                        | X0-3<br>G 0-6<br>P 21-90 |    | M 0-6<br>G 0-12<br>P 51-180  | 4 |
| 羽咋ジュニア        | X0-3<br>G 0-6<br>P 47-90 | —                        |                          | X1-2<br>G 2-5<br>P 66-99 |    | M 1-5<br>G 2-11<br>P 113-189 | 3 |
| 小松ジュニアA       | —                        | 03-0<br>G 6-0<br>P 90-21 | 02-1<br>G 5-2<br>P 99-66 |                          |    | M 5-1<br>G 11-2<br>P 189-87  | 1 |

# 第36回石川県小学生バドミントン団体選手権大会

平成30年1月13日 いしかわ総合スポーツセンター

| 6年女子<br>Aブロック | OKジュニアA                  | 高松ジュニアB                  | 寺井ジュニアB                  | 勝敗                          | 順位 |
|---------------|--------------------------|--------------------------|--------------------------|-----------------------------|----|
| OKジュニアA       | —                        | ○3-0<br>G 6-0<br>P 90-28 | ○3-0<br>G 6-0<br>P 90-14 | M 6-0<br>G 12-0<br>P 180-42 | 1  |
| 高松ジュニアB       | ×0-3<br>G 0-6<br>P 28-90 | —                        | ×0-3<br>G 0-6<br>P 0-90  | M 0-6<br>G 0-12<br>P 28-180 | 3  |
| 寺井ジュニアB       | ×0-3<br>G 0-6<br>P 14-90 | ○3-0<br>G 6-0<br>P 90-0  | —                        | M 3-3<br>G 6-6<br>P 104-90  | 2  |

| 6年女子<br>Bブロック | 金沢崎浦Wings               | オールエイジ                   | ナスポ                      | 津幡ジュニア                   | 勝敗                          | 順位 |
|---------------|-------------------------|--------------------------|--------------------------|--------------------------|-----------------------------|----|
| 金沢崎浦Wings     | —                       | ×0-3<br>G 0-6<br>P 0-90  | ×0-3<br>G 0-6<br>P 0-90  | —                        | M 0-6<br>G 0-12<br>P 0-180  | 4  |
| オールエイジ        | ○3-0<br>G 6-0<br>P 90-0 | —                        | —                        | ○2-1<br>G 4-2<br>P 81-57 | M 5-1<br>G 10-2<br>P 171-57 | 2  |
| ナスポ           | ○3-0<br>G 6-0<br>P 90-0 | —                        | —                        | ○2-1<br>G 4-2<br>P 78-70 | M 5-1<br>G 10-2<br>P 168-70 | 1  |
| 津幡ジュニア        | —                       | ×1-2<br>G 2-4<br>P 57-81 | ×1-2<br>G 2-4<br>P 70-78 | —                        | M 2-4<br>G 4-8<br>P 127-159 | 3  |

| 6年女子<br>Cブロック | 大浦ジュニアA                  | 小松ジュニア                   | 中央ジュニア                    | 能登町ジュニア                   | 勝敗                          | 順位 |
|---------------|--------------------------|--------------------------|---------------------------|---------------------------|-----------------------------|----|
| 大浦ジュニアA       | —                        | ○2-1<br>G 4-2<br>P 65-68 | ○2-1<br>G 4-2<br>P 82-47  | —                         | M 4-2<br>G 8-4<br>P 147-115 | 1  |
| 小松ジュニア        | ×1-2<br>G 2-4<br>P 68-65 | —                        | —                         | ○2-1<br>G 4-3<br>P 86-78  | M 3-3<br>G 6-7<br>P 154-143 | 3  |
| 中央ジュニア        | ×1-2<br>G 2-4<br>P 47-82 | —                        | —                         | ×1-2<br>G 2-5<br>P 63-102 | M 2-4<br>G 4-9<br>P 110-184 | 4  |
| 能登町ジュニア       | —                        | ×1-2<br>G 3-4<br>P 78-86 | ○2-1<br>G 5-2<br>P 102-63 | —                         | M 3-3<br>G 8-6<br>P 180-149 | 2  |

| 6年女子<br>Dブロック | 国府ジュニア                   | 観音山バドミントンクラブ             | 羽咋ジュニア                   | 松任ジュニア                   | 勝敗                          | 順位 |
|---------------|--------------------------|--------------------------|--------------------------|--------------------------|-----------------------------|----|
| 国府ジュニア        | —                        | ○3-0<br>G 6-0<br>P 90-23 | ○3-0<br>G 6-0<br>P 90-36 | —                        | M 6-0<br>G 12-0<br>P 180-59 | 1  |
| 観音山バドミントンクラブ  | ×0-3<br>G 0-6<br>P 23-90 | —                        | —                        | ×0-3<br>G 0-6<br>P 15-90 | M 0-6<br>G 0-12<br>P 38-180 | 4  |
| 羽咋ジュニア        | ×0-3<br>G 0-6<br>P 36-90 | —                        | —                        | ×1-2<br>G 2-4<br>P 40-65 | M 1-5<br>G 2-10<br>P 76-155 | 3  |
| 松任ジュニア        | —                        | ○3-0<br>G 6-0<br>P 90-15 | ○2-1<br>G 4-2<br>P 65-40 | —                        | M 5-1<br>G 10-2<br>P 155-55 | 2  |

| 6年女子<br>Eブロック | 高松ジュニアA                  | 大浦ジュニアB                 | 新神田ジュニア                  | 勝敗                          | 順位 |
|---------------|--------------------------|-------------------------|--------------------------|-----------------------------|----|
| 高松ジュニアA       | —                        | ○3-0<br>G 6-0<br>P 90-0 | ○3-0<br>G 6-0<br>P 90-16 | M 6-0<br>G 12-0<br>P 180-16 | 1  |
| 大浦ジュニアB       | ×0-3<br>G 0-6<br>P 0-90  | —                       | ×0-3<br>G 0-6<br>P 0-90  | M 0-6<br>G 0-12<br>P 0-180  | 3  |
| 新神田ジュニア       | ×0-3<br>G 0-6<br>P 16-90 | ○3-0<br>G 6-0<br>P 90-0 | —                        | M 3-3<br>G 6-6<br>P 106-90  | 2  |

| 6年女子<br>Fブロック | 大徳ジュニア                   | 七塚ジュニア                   | 七尾ジュニア                   | 野々市ジュニア                  | 勝敗                           | 順位 |
|---------------|--------------------------|--------------------------|--------------------------|--------------------------|------------------------------|----|
| 大徳ジュニア        | —                        | ○2-1<br>G 5-2<br>P 99-53 | ○3-0<br>G 6-1<br>P 95-56 | —                        | M 5-1<br>G 11-3<br>P 194-109 | 1  |
| 七塚ジュニア        | ×1-2<br>G 2-5<br>P 53-99 | —                        | —                        | ×1-2<br>G 2-4<br>P 41-78 | M 2-4<br>G 4-9<br>P 94-177   | 3  |
| 七尾ジュニア        | ×0-3<br>G 1-6<br>P 56-95 | —                        | —                        | ×1-2<br>G 2-4<br>P 62-71 | M 1-5<br>G 3-10<br>P 118-166 | 4  |
| 野々市ジュニア       | —                        | ○2-1<br>G 4-2<br>P 78-41 | ○2-1<br>G 4-2<br>P 71-62 | —                        | M 4-2<br>G 8-4<br>P 149-103  | 2  |

| 6年女子<br>Gブロック | 宇ノ気ジュニア                   | 寺井ジュニアA                   | バドミントンクラブかしま              | 金沢ジュニア                    | 勝敗                           | 順位 |
|---------------|---------------------------|---------------------------|---------------------------|---------------------------|------------------------------|----|
| 宇ノ気ジュニア       | —                         | ○2-1<br>G 4-2<br>P 90-78  | ○2-1<br>G 4-3<br>P 102-85 | —                         | M 4-2<br>G 8-5<br>P 192-163  | 2  |
| 寺井ジュニアA       | ×1-2<br>G 2-4<br>P 78-90  | —                         | —                         | ×0-3<br>G 1-6<br>P 53-100 | M 1-5<br>G 3-10<br>P 131-190 | 4  |
| バドミントンクラブかしま  | ×1-2<br>G 3-4<br>P 85-102 | —                         | —                         | ×0-3<br>G 0-6<br>P 52-94  | M 1-5<br>G 3-10<br>P 137-196 | 3  |
| 金沢ジュニア        | —                         | ○3-0<br>G 6-1<br>P 100-53 | ○3-0<br>G 6-0<br>P 94-52  | —                         | M 6-0<br>G 12-1<br>P 194-105 | 1  |

| 6年女子<br>Hブロック | 輪島ジュニア                   | OKジュニアB                  | 美川湊ジュニア                  | 勝敗                          | 順位 |
|---------------|--------------------------|--------------------------|--------------------------|-----------------------------|----|
| 輪島ジュニア        | —                        | ○2-1<br>G 4-2<br>P 73-55 | ×0-3<br>G 0-6<br>P 18-90 | M 2-4<br>G 4-8<br>P 91-145  | 2  |
| OKジュニアB       | ×1-2<br>G 2-4<br>P 55-73 | —                        | ×0-3<br>G 0-6<br>P 27-90 | M 1-5<br>G 2-10<br>P 82-163 | 3  |
| 美川湊ジュニア       | ○3-0<br>G 6-0<br>P 90-18 | ○3-0<br>G 6-0<br>P 90-27 | —                        | M 6-0<br>G 12-0<br>P 180-45 | 1  |



|  |  |   |
|--|--|---|
| <p>試合番号 A-1</p> <p>中央ジュニア 3 - 0 津幡ジュニアB</p> <p>中村 剛 2 <math>\begin{pmatrix} 15-2 \\ 15-7 \end{pmatrix}</math> 0 尾村 凜人<br/>                 神田 勝栄 2 <math>\begin{pmatrix} 15-2 \\ 15-7 \end{pmatrix}</math> 0 山本 啓太</p> <p>折池 祝千可 2 <math>\begin{pmatrix} 15-1 \\ 15-3 \end{pmatrix}</math> 0 尾村 絢人</p> <p>坂野 楓芽 2 <math>\begin{pmatrix} 15-4 \\ 15-3 \end{pmatrix}</math> 0 鈴木 大晴<br/>                 中田 天晴 2 <math>\begin{pmatrix} 15-4 \\ 15-3 \end{pmatrix}</math> 0 大橋 悠人</p>                     | <p>試合番号 A-2</p> <p>小松ジュニア 2 - 1 津幡ジュニアB</p> <p>小松 拓登 1 <math>\begin{pmatrix} 16-18 \\ 16-14 \\ 11-15 \end{pmatrix}</math> 2 尾村 凜人<br/>                 小西 竜司 1 <math>\begin{pmatrix} 16-18 \\ 16-14 \\ 11-15 \end{pmatrix}</math> 2 山本 啓太</p> <p>大田 悟羽 2 <math>\begin{pmatrix} 16-14 \\ 15-10 \end{pmatrix}</math> 0 尾村 絢人</p> <p>高橋 昊来 2 <math>\begin{pmatrix} 15-4 \\ 15-7 \end{pmatrix}</math> 0 鈴木 大晴<br/>                 成清 友貴 2 <math>\begin{pmatrix} 15-4 \\ 15-7 \end{pmatrix}</math> 0 高本 塁斗</p> | <p>試合番号 A-3</p> <p>中央ジュニア 2 - 1 小松ジュニア</p> <p>折池 祝千可 2 <math>\begin{pmatrix} 15-2 \\ 15-6 \end{pmatrix}</math> 0 小松 拓登<br/>                 神田 勝栄 2 <math>\begin{pmatrix} 15-2 \\ 15-6 \end{pmatrix}</math> 0 八田 大聖</p> <p>中村 剛 2 <math>\begin{pmatrix} 15-3 \\ 15-3 \end{pmatrix}</math> 0 高橋 昊来</p> <p>坂野 楓芽 1 <math>\begin{pmatrix} 12-15 \\ 15-5 \\ 10-15 \end{pmatrix}</math> 2 大田 悟羽<br/>                 中田 天晴 1 <math>\begin{pmatrix} 12-15 \\ 15-5 \\ 10-15 \end{pmatrix}</math> 2 成清 友貴</p>   |
| <p>試合番号 B-1</p> <p>松任ジュニアA 3 - 0 能登町ジュニア</p> <p>福永 伊吹 2 <math>\begin{pmatrix} 11-15 \\ 15-10 \\ 15-9 \end{pmatrix}</math> 1 大島 莉空<br/>                 寺瀬 大翔 2 <math>\begin{pmatrix} 11-15 \\ 15-10 \\ 15-9 \end{pmatrix}</math> 1 三田 晴也</p> <p>徳田 浩空 2 <math>\begin{pmatrix} 15-5 \\ 15-5 \end{pmatrix}</math> 0 本谷 翼紀</p> <p>松原 史穂 2 <math>\begin{pmatrix} 15-7 \\ 15-5 \end{pmatrix}</math> 0 新出 太一<br/>                 西村 采人 2 <math>\begin{pmatrix} 15-7 \\ 15-5 \end{pmatrix}</math> 0 水島 蓮</p> | <p>試合番号 B-2</p> <p>高松ジュニア 3 - 0 大徳ジュニア</p> <p>延田 遼介 2 <math>\begin{pmatrix} 15-3 \\ 15-2 \end{pmatrix}</math> 0 四柳 翔太郎<br/>                 盛戸 悠真 2 <math>\begin{pmatrix} 15-3 \\ 15-2 \end{pmatrix}</math> 0 四柳 佑真</p> <p>林 皇太 2 <math>\begin{pmatrix} 15-2 \\ 15-3 \end{pmatrix}</math> 0 檜物 立樹</p> <p>大森 鳳雅 2 <math>\begin{pmatrix} 15-3 \\ 15-9 \end{pmatrix}</math> 0 高野 翔大<br/>                 曾原 楓雅 2 <math>\begin{pmatrix} 15-3 \\ 15-9 \end{pmatrix}</math> 0 久保 和聖</p>                          | <p>試合番号 B-3</p> <p>松任ジュニアA 3 - 0 大徳ジュニア</p> <p>穴畑 勇飛 2 <math>\begin{pmatrix} 15-1 \\ 15-8 \end{pmatrix}</math> 0 四柳 翔太郎<br/>                 寺瀬 大翔 2 <math>\begin{pmatrix} 15-1 \\ 15-8 \end{pmatrix}</math> 0 檜物 立樹</p> <p>徳田 浩空 2 <math>\begin{pmatrix} 15-5 \\ 15-0 \end{pmatrix}</math> 0 四柳 佑真</p> <p>松原 史穂 2 <math>\begin{pmatrix} 15-3 \\ 15-1 \end{pmatrix}</math> 0 久保 和聖<br/>                 西村 采人 2 <math>\begin{pmatrix} 15-3 \\ 15-1 \end{pmatrix}</math> 0 高野 倖成</p>                     |
| <p>試合番号 B-4</p> <p>高松ジュニア 3 - 0 能登町ジュニア</p> <p>大森 鳳雅 2 <math>\begin{pmatrix} 15-13 \\ 15-11 \end{pmatrix}</math> 0 新出 太一<br/>                 曾原 楓雅 2 <math>\begin{pmatrix} 15-13 \\ 15-11 \end{pmatrix}</math> 0 水島 蓮</p> <p>延田 遼介 2 <math>\begin{pmatrix} 15-3 \\ 15-3 \end{pmatrix}</math> 0 本谷 翼紀</p> <p>盛戸 悠真 2 <math>\begin{pmatrix} 15-12 \\ 15-7 \end{pmatrix}</math> 0 大島 莉空<br/>                 林 皇太 2 <math>\begin{pmatrix} 15-12 \\ 15-7 \end{pmatrix}</math> 0 三田 晴也</p>                 | <p>試合番号 C-1</p> <p>J. cats 2 - 1 松任ジュニアB</p> <p>岡田 倫太郎 2 <math>\begin{pmatrix} 15-2 \\ 15-4 \end{pmatrix}</math> 0 小林 優也<br/>                 早川 太晴 2 <math>\begin{pmatrix} 15-2 \\ 15-4 \end{pmatrix}</math> 0 宮川 仁太</p> <p>古野 竜之介 2 <math>\begin{pmatrix} 15-1 \\ 15-5 \end{pmatrix}</math> 0 宮川 禮維</p> <p>神谷 駿介 1 <math>\begin{pmatrix} 16-14 \\ 8-15 \\ 10-15 \end{pmatrix}</math> 2 乾 良輔<br/>                 栗野 弘斗 1 <math>\begin{pmatrix} 16-14 \\ 8-15 \\ 10-15 \end{pmatrix}</math> 2 越田 拓夢</p>   | <p>試合番号 C-2</p> <p>津幡ジュニアA 3 - 0 七尾ジュニア</p> <p>長田 悠生 2 <math>\begin{pmatrix} 15-11 \\ 15-5 \end{pmatrix}</math> 0 堀江 重晟<br/>                 磯賀 彪 2 <math>\begin{pmatrix} 15-11 \\ 15-5 \end{pmatrix}</math> 0 中野 汐音</p> <p>水上 雄斗 2 <math>\begin{pmatrix} 15-6 \\ 15-3 \end{pmatrix}</math> 0 佐味 勇虎</p> <p>井波 桜哉 2 <math>\begin{pmatrix} 15-7 \\ 15-6 \end{pmatrix}</math> 0 橋本 耕太郎<br/>                 坂本 勇希 2 <math>\begin{pmatrix} 15-7 \\ 15-6 \end{pmatrix}</math> 0 此内 稔喜</p>                    |
| <p>試合番号 C-3</p> <p>J. cats 2 - 1 七尾ジュニア</p> <p>古野 竜之介 2 <math>\begin{pmatrix} 15-7 \\ 15-8 \end{pmatrix}</math> 0 中野 汐音<br/>                 早川 太晴 2 <math>\begin{pmatrix} 15-7 \\ 15-8 \end{pmatrix}</math> 0 橋本 耕太郎</p> <p>岡田 倫太郎 2 <math>\begin{pmatrix} 15-1 \\ 15-4 \end{pmatrix}</math> 0 佐味 勇虎</p> <p>神谷 駿介 0 <math>\begin{pmatrix} 4-15 \\ 9-15 \end{pmatrix}</math> 2 堀江 重晟<br/>                 栗野 弘斗 0 <math>\begin{pmatrix} 4-15 \\ 9-15 \end{pmatrix}</math> 2 此内 稔喜</p>                  | <p>試合番号 C-4</p> <p>津幡ジュニアA 3 - 0 松任ジュニアB</p> <p>長田 悠生 2 <math>\begin{pmatrix} 15-4 \\ 15-3 \end{pmatrix}</math> 0 小林 優也<br/>                 磯賀 彪 2 <math>\begin{pmatrix} 15-4 \\ 15-3 \end{pmatrix}</math> 0 宮川 仁太</p> <p>水上 雄斗 2 <math>\begin{pmatrix} 15-3 \\ 15-0 \end{pmatrix}</math> 0 宮川 禮維</p> <p>井波 桜哉 2 <math>\begin{pmatrix} 15-7 \\ 15-7 \end{pmatrix}</math> 0 乾 良輔<br/>                 坂本 勇希 2 <math>\begin{pmatrix} 15-7 \\ 15-7 \end{pmatrix}</math> 0 越田 拓夢</p>                          | <p>試合番号 D-1</p> <p>美川湊ジュニア 2 - 1 バドミントンクラブがほ</p> <p>奥 裕太 0 <math>\begin{pmatrix} 8-15 \\ 10-15 \end{pmatrix}</math> 2 上田 皓介<br/>                 舟渡 啓斗 0 <math>\begin{pmatrix} 8-15 \\ 10-15 \end{pmatrix}</math> 2 表 陽仁</p> <p>奥 健斗 2 <math>\begin{pmatrix} 15-1 \\ 15-1 \end{pmatrix}</math> 0 窪 奏汰</p> <p>吉田 汰央 2 <math>\begin{pmatrix} 15-9 \\ 12-15 \\ 15-6 \end{pmatrix}</math> 1 小林 政生<br/>                 木谷 翔太 2 <math>\begin{pmatrix} 15-9 \\ 12-15 \\ 15-6 \end{pmatrix}</math> 1 北留 諒哉</p> |

|  |  |  |
|--|--|--|
| <p style="text-align: center;">試合番号 D-2</p> <p>羽咋ジュニア 2 - 1 八咫ソウカガハ</p> <p>撰田 海来 2 <math>\left( \begin{matrix} 15-11 \\ 15-2 \end{matrix} \right)</math> 0 上田 皓介<br/>永原 雅己 表 陽仁</p> <p>江場田 幸介 0 <math>\left( \begin{matrix} 11-15 \\ 8-15 \end{matrix} \right)</math> 2 小林 政生</p> <p>末平 晃太 2 <math>\left( \begin{matrix} 15-6 \\ 15-11 \end{matrix} \right)</math> 0 窪 奏汰<br/>備後 諒一 北留 諒哉</p>    | <p style="text-align: center;">試合番号 D-3</p> <p>美川湊ジュニア 2 - 1 羽咋ジュニア</p> <p>奥 裕太 2 <math>\left( \begin{matrix} 15-11 \\ 15-10 \end{matrix} \right)</math> 0 末平 晃太<br/>舟渡 啓斗 備後 諒一</p> <p>奥 健斗 2 <math>\left( \begin{matrix} 15-10 \\ 12-15 \\ 15-9 \end{matrix} \right)</math> 1 撰田 海来</p> <p>吉田 汰央 0 <math>\left( \begin{matrix} 12-15 \\ 12-15 \end{matrix} \right)</math> 2 江場田 幸介<br/>木谷 翔太 永原 雅己</p> | <p style="text-align: center;">試合番号 1</p> <p>中央ジュニア 2 - 1 高松ジュニア</p> <p>坂野 楓芽 1 <math>\left( \begin{matrix} 15-6 \\ 5-15 \\ 9-15 \end{matrix} \right)</math> 2 延田 遼介<br/>中田 天晴 大森 鳳雅</p> <p>折池 祝千可 2 <math>\left( \begin{matrix} 15-5 \\ 15-1 \end{matrix} \right)</math> 0 盛戸 悠真</p> <p>中村 剛 2 <math>\left( \begin{matrix} 15-4 \\ 15-10 \end{matrix} \right)</math> 0 曾原 楓雅<br/>神田 勝栄 林 皇太</p> |
| <p style="text-align: center;">試合番号 2</p> <p>津幡ジュニアA 2 - 1 美川湊ジュニア</p> <p>長田 悠生 2 <math>\left( \begin{matrix} 15-6 \\ 13-15 \\ 15-6 \end{matrix} \right)</math> 1 奥 裕太<br/>磯賀 彪 舟渡 啓斗</p> <p>井波 桜哉 0 <math>\left( \begin{matrix} 5-15 \\ 2-15 \end{matrix} \right)</math> 2 奥 健斗</p> <p>坂本 勇希 2 <math>\left( \begin{matrix} 15-9 \\ 15-7 \end{matrix} \right)</math> 0 吉田 汰央<br/>水上 雄斗 木谷 翔太</p> | <p style="text-align: center;">試合番号 3</p> <p>中央ジュニア 2 - 0 津幡ジュニアA</p> <p>坂野 楓芽 2 <math>\left( \begin{matrix} 14-16 \\ 15-11 \\ 15-11 \end{matrix} \right)</math> 1 長田 悠生<br/>中田 天晴 磯賀 彪</p> <p>折池 祝千可 2 <math>\left( \begin{matrix} 15-3 \\ 15-1 \end{matrix} \right)</math> 0 井波 桜哉</p> <p>中村 剛 ( ) 坂本 勇希<br/>神田 勝栄 ( ) 水上 雄斗</p>   | <p style="text-align: center;">試合番号 4</p> <p>高松ジュニア 2 - 1 美川湊ジュニア</p> <p>大森 鳳雅 0 <math>\left( \begin{matrix} 13-15 \\ 15-17 \end{matrix} \right)</math> 2 奥 健斗<br/>曾原 楓雅 木谷 翔太</p> <p>盛戸 悠真 2 <math>\left( \begin{matrix} 15-10 \\ 15-10 \end{matrix} \right)</math> 0 吉田 汰央</p> <p>延田 遼介 2 <math>\left( \begin{matrix} 15-9 \\ 15-9 \end{matrix} \right)</math> 0 奥 裕太<br/>林 皇太 舟渡 啓斗</p>       |

|   |   |   |
|---|---|---|
| <p>試合番号 A-1</p> <p>野々市ジュニア 2 - 1 金沢崎浦Wings</p> <p>木下 彪成 2 <math>\left( \begin{matrix} 15-7 \\ 15-8 \end{matrix} \right)</math> 0 脇坂 翔<br/>高浦 颯真</p> <p>鈴木 輝 0 <math>\left( \begin{matrix} 10-15 \\ 9-15 \end{matrix} \right)</math> 2 宮下 翔伍</p> <p>加藤 唯人 2 <math>\left( \begin{matrix} 15-5 \\ 15-8 \end{matrix} \right)</math> 0 尾崎 由啓<br/>内田 蓮 塩谷 頼実</p>                  | <p>試合番号 A-2</p> <p>バドミントンクラブかほ 3 - 0 七塚ジュニア</p> <p>桑原 佳太郎 2 <math>\left( \begin{matrix} 15-12 \\ 16-14 \end{matrix} \right)</math> 0 中島 日朗<br/>池田 夢飛 芳田 和樹</p> <p>反田 侑輝 2 <math>\left( \begin{matrix} 15-6 \\ 15-13 \end{matrix} \right)</math> 0 中本 慎吾</p> <p>表 佑樹 2 <math>\left( \begin{matrix} 15-10 \\ 15-13 \end{matrix} \right)</math> 0 出戸 侑<br/>池田 廉飛 大多 蒼真</p> | <p>試合番号 A-3</p> <p>野々市ジュニア 2 - 1 七塚ジュニア</p> <p>鈴木 翔 0 <math>\left( \begin{matrix} 6-15 \\ 4-15 \end{matrix} \right)</math> 2 出戸 侑<br/>中河 颯汰 大多 蒼真</p> <p>鈴木 輝 2 <math>\left( \begin{matrix} 15-10 \\ 15-5 \end{matrix} \right)</math> 0 志築 佳佑</p> <p>加藤 唯人 2 <math>\left( \begin{matrix} 15-9 \\ 15-7 \end{matrix} \right)</math> 0 中島 日朗<br/>内田 蓮 芳田 和樹</p>      |
| <p>試合番号 A-4</p> <p>バドミントンクラブかほ 2 - 1 金沢崎浦Wings</p> <p>桑原 佳太郎 2 <math>\left( \begin{matrix} 15-7 \\ 15-9 \end{matrix} \right)</math> 0 脇坂 翔<br/>池田 夢飛 川島 伊吹</p> <p>反田 侑輝 0 <math>\left( \begin{matrix} 7-15 \\ 6-15 \end{matrix} \right)</math> 2 宮下 翔伍</p> <p>表 佑樹 2 <math>\left( \begin{matrix} 15-3 \\ 15-11 \end{matrix} \right)</math> 0 尾崎 由啓<br/>池田 廉飛 塩谷 頼実</p>      | <p>試合番号 B-1</p> <p>内灘ジュニア 2 - 1 加賀市ジュニア</p> <p>中島 圭優 2 <math>\left( \begin{matrix} 15-8 \\ 15-4 \end{matrix} \right)</math> 0 山口 温大<br/>山本 倫太郎 梶 浩徳</p> <p>前 結心 2 <math>\left( \begin{matrix} 15-6 \\ 15-6 \end{matrix} \right)</math> 0 瀬古 雅玖</p> <p>元屋 十響 0 <math>\left( \begin{matrix} 4-15 \\ 2-15 \end{matrix} \right)</math> 2 高本 一心<br/>石田 悠陽 本馬 圭司</p>          | <p>試合番号 B-2</p> <p>寺井ジュニア 3 - 0 OKジュニア</p> <p>東出 暁朱 2 <math>\left( \begin{matrix} 15-2 \\ 15-4 \end{matrix} \right)</math> 0 前田 颯真<br/>南 權斗 室塚 志穂</p> <p>大山 飛由哉 2 <math>\left( \begin{matrix} 15-7 \\ 15-8 \end{matrix} \right)</math> 0 小島 龍汰</p> <p>近藤 直汰 2 <math>\left( \begin{matrix} 15-13 \\ 15-12 \end{matrix} \right)</math> 0 吉岡 拓馬<br/>東方 賢太郎 守田 崇悟</p> |
| <p>試合番号 B-3</p> <p>内灘ジュニア 3 - 0 新神田ジュニア</p> <p>道下 遥斗 2 <math>\left( \begin{matrix} 15-8 \\ 15-2 \end{matrix} \right)</math> 0 児玉 洸陽<br/>元屋 十響 前田 蒼空</p> <p>中島 圭優 2 <math>\left( \begin{matrix} 15-13 \\ 21-19 \end{matrix} \right)</math> 0 前田 颯斗</p> <p>前 結心 2 <math>\left( \begin{matrix} 15-8 \\ 13-15 \\ 15-3 \end{matrix} \right)</math> 1 向井 維吹<br/>山本 倫太郎 児玉 太一陽</p> | <p>試合番号 B-4</p> <p>加賀市ジュニア 2 - 1 OKジュニア</p> <p>安井 希 0 <math>\left( \begin{matrix} 11-15 \\ 11-15 \end{matrix} \right)</math> 2 小島 龍汰<br/>梶 浩徳 守田 崇悟</p> <p>高本 一心 2 <math>\left( \begin{matrix} 15-6 \\ 15-12 \end{matrix} \right)</math> 0 吉岡 拓馬</p> <p>瀬古 雅玖 2 <math>\left( \begin{matrix} 15-9 \\ 15-4 \end{matrix} \right)</math> 0 近藤 佑磨<br/>本馬 圭司 前田 颯真</p>        | <p>試合番号 B-5</p> <p>寺井ジュニア 2 - 1 新神田ジュニア</p> <p>大山 飛由哉 2 <math>\left( \begin{matrix} 15-6 \\ 15-8 \end{matrix} \right)</math> 0 児玉 洸陽<br/>近藤 直汰 前田 蒼空</p> <p>東方 賢太郎 0 <math>\left( \begin{matrix} 6-15 \\ 7-15 \end{matrix} \right)</math> 2 前田 颯斗</p> <p>東出 暁朱 2 <math>\left( \begin{matrix} 15-6 \\ 15-8 \end{matrix} \right)</math> 0 向井 維吹<br/>南 權斗 児玉 太一陽</p> |
| <p>試合番号 1</p> <p>内灘ジュニア 2 - 1 野々市ジュニア</p> <p>元屋 十響 0 <math>\left( \begin{matrix} 5-15 \\ 4-15 \end{matrix} \right)</math> 2 鈴木 輝<br/>石田 悠陽 高浦 颯真</p> <p>前 結心 2 <math>\left( \begin{matrix} 15-7 \\ 15-7 \end{matrix} \right)</math> 0 木下 彪成</p> <p>中島 圭優 2 <math>\left( \begin{matrix} 15-9 \\ 15-12 \end{matrix} \right)</math> 0 加藤 唯人<br/>山本 倫太郎 内田 蓮</p>                | <p>試合番号 2</p> <p>寺井ジュニア 2 - 0 バドミントンクラブかほ</p> <p>東出 暁朱 2 <math>\left( \begin{matrix} 15-13 \\ 15-10 \end{matrix} \right)</math> 0 表 佑樹<br/>南 權斗 池田 廉飛</p> <p>大山 飛由哉 2 <math>\left( \begin{matrix} 13-15 \\ 15-11 \\ 21-19 \end{matrix} \right)</math> 1 桑原 佳太郎</p> <p>近藤 直汰 ( ) 池田 夢飛<br/>東方 賢太郎 ( ) 反田 侑輝</p>  | <p>試合番号 3</p> <p>内灘ジュニア 2 - 1 寺井ジュニア</p> <p>元屋 十響 0 <math>\left( \begin{matrix} 3-15 \\ 4-15 \end{matrix} \right)</math> 2 東出 暁朱<br/>石田 悠陽 南 權斗</p> <p>前 結心 2 <math>\left( \begin{matrix} 15-6 \\ 15-3 \end{matrix} \right)</math> 0 東方 賢太郎</p> <p>中島 圭優 2 <math>\left( \begin{matrix} 15-10 \\ 15-12 \end{matrix} \right)</math> 0 大山 飛由哉<br/>山本 倫太郎 近藤 直汰</p>   |

試合番号 4

野々市ジュニア 2 - 0 八尾ソニックカホ

加藤 唯人 ( ) 表 佑樹  
内田 蓮 ( ) 池田 廉飛

鈴木 輝 2  $\begin{pmatrix} 15-5 \\ 15-5 \end{pmatrix}$  0 反田 侑輝

木下 彪成 2  $\begin{pmatrix} 15-11 \\ 15-13 \end{pmatrix}$  0 桑原 佳太郎  
高浦 颯真 ( ) 池田 夢飛

|  |   |  |
|--|---|--|
| <p>試合番号 A-1</p> <p>金沢崎浦Wings 3 - 0 宇ノ気・内灘ジュニア</p> <p>荒井 輝 2 <math>\begin{pmatrix} 15-6 \\ 15-11 \end{pmatrix}</math> 0 松尾 英嗣<br/>濱里 日向</p> <p>浅村 碧生 2 <math>\begin{pmatrix} 15-1 \\ 15-4 \end{pmatrix}</math> 0 北川 汐音</p> <p>中川 怜 2 <math>\begin{pmatrix} 15-2 \\ 15-2 \end{pmatrix}</math> 0 喜多 翔己<br/>森 智彰 0 西山 尚吾</p>               | <p>試合番号 A-2</p> <p>松任ジュニア 3 - 0 宇ノ気・内灘ジュニア</p> <p>竹多 奏統 2 <math>\begin{pmatrix} 15-0 \\ 15-0 \end{pmatrix}</math> 0 松尾 英嗣<br/>和田 琥白 0 山本 匠真</p> <p>折戸 琉星 2 <math>\begin{pmatrix} 15-0 \\ 15-0 \end{pmatrix}</math> 0 北川 汐音</p> <p>石野 天斗 2 <math>\begin{pmatrix} 15-0 \\ 15-0 \end{pmatrix}</math> 0 喜多 翔己<br/>石野 太斗 0 西山 尚吾</p>       | <p>試合番号 A-3</p> <p>金沢崎浦Wings 3 - 0 松任ジュニア</p> <p>中川 怜 2 <math>\begin{pmatrix} 15-3 \\ 15-0 \end{pmatrix}</math> 0 竹多 奏統<br/>浅村 碧生 0 和田 琥白</p> <p>荒井 輝 2 <math>\begin{pmatrix} 15-0 \\ 15-0 \end{pmatrix}</math> 0 石野 天斗</p> <p>森 智彰 2 <math>\begin{pmatrix} 15-2 \\ 15-4 \end{pmatrix}</math> 0 乾 航輔<br/>濱里 日向 0 折戸 琉星</p>         |
| <p>試合番号 B-1</p> <p>津幡ジュニア 2 - 1 バドミントンクラブかほ</p> <p>高本 一登 2 <math>\begin{pmatrix} 15-8 \\ 15-9 \end{pmatrix}</math> 0 古玉 優治<br/>早川 偉月 0 上野 友大</p> <p>国分 佑真 0 <math>\begin{pmatrix} 4-15 \\ 5-15 \end{pmatrix}</math> 2 山 口 才 飛</p> <p>落合 輝旭 2 <math>\begin{pmatrix} 15-9 \\ 15-6 \end{pmatrix}</math> 0 定塚 真大<br/>向 光騎 0 上田 朔太郎</p>     | <p>試合番号 B-2</p> <p>中央ジュニア 2 - 1 おしのジュニア</p> <p>沢田 俊 2 <math>\begin{pmatrix} 8-15 \\ 15-7 \\ 15-7 \end{pmatrix}</math> 1 西野 蓮<br/>小林 強志 0 今越 峻太</p> <p>折池 萌々良 2 <math>\begin{pmatrix} 15-3 \\ 15-1 \end{pmatrix}</math> 0 西野 隼</p> <p>加多 翔也 0 <math>\begin{pmatrix} 8-15 \\ 5-15 \end{pmatrix}</math> 2 濱上 駿也<br/>高 勇一郎 0 廣田 篤哉</p>    | <p>試合番号 B-3</p> <p>バドミントンクラブかほ 2 - 1 おしのジュニア</p> <p>山 口 才 飛 2 <math>\begin{pmatrix} 15-11 \\ 15-6 \end{pmatrix}</math> 0 西野 蓮<br/>上田 朔太郎 0 廣田 篤哉</p> <p>定塚 真大 2 <math>\begin{pmatrix} 15-4 \\ 15-6 \end{pmatrix}</math> 0 西野 隼</p> <p>窪 悠真 0 <math>\begin{pmatrix} 5-15 \\ 4-15 \end{pmatrix}</math> 2 濱上 駿也<br/>上野 友大 0 今越 峻太</p> |
| <p>試合番号 B-4</p> <p>中央ジュニア 2 - 1 津幡ジュニア</p> <p>加多 翔也 0 <math>\begin{pmatrix} 4-15 \\ 0-15 \end{pmatrix}</math> 2 高本 一登<br/>高 勇一郎 0 早川 偉月</p> <p>折池 萌々良 2 <math>\begin{pmatrix} 15-3 \\ 15-3 \end{pmatrix}</math> 0 国分 佑真</p> <p>沢田 俊 2 <math>\begin{pmatrix} 15-8 \\ 15-5 \end{pmatrix}</math> 0 落合 輝旭<br/>小林 強志 0 向 光騎</p>             | <p>試合番号 C-1</p> <p>金沢ジュニア 3 - 0 七塚ジュニア</p> <p>嶋田 陽斗 2 <math>\begin{pmatrix} 15-5 \\ 15-12 \end{pmatrix}</math> 0 花 璃空<br/>廣瀬 達也 0 坂野 由弥</p> <p>亀田 太一 2 <math>\begin{pmatrix} 15-4 \\ 15-1 \end{pmatrix}</math> 0 南 良太</p> <p>小林 柊野 2 <math>\begin{pmatrix} 15-4 \\ 15-6 \end{pmatrix}</math> 0 山口 福生<br/>卯辰 季士 0 高橋 蒼空</p>            | <p>試合番号 C-2</p> <p>美川湊ジュニア 3 - 0 輪島ジュニア</p> <p>鍛冶 駿樹 2 <math>\begin{pmatrix} 15-8 \\ 15-4 \end{pmatrix}</math> 0 浦野 奏太<br/>加藤 徹哉 0 稲木 舜太郎</p> <p>石本 藍利 2 <math>\begin{pmatrix} 15-6 \\ 15-2 \end{pmatrix}</math> 0 藤山 開史</p> <p>下村 真哉ハイダル 2 <math>\begin{pmatrix} 15-8 \\ 15-8 \end{pmatrix}</math> 0 岡田 隼翔<br/>沖谷 昂亮 0 岸野 望</p>   |
| <p>試合番号 C-3</p> <p>金沢ジュニア 3 - 0 輪島ジュニア</p> <p>嶋田 陽斗 2 <math>\begin{pmatrix} 15-5 \\ 15-7 \end{pmatrix}</math> 0 浦野 奏太<br/>廣瀬 達也 0 稲木 舜太郎</p> <p>小林 柊野 2 <math>\begin{pmatrix} 15-7 \\ 10-15 \\ 15-11 \end{pmatrix}</math> 1 藤山 開史</p> <p>亀田 太一 2 <math>\begin{pmatrix} 15-4 \\ 15-5 \end{pmatrix}</math> 0 岡田 隼翔<br/>卯辰 季士 0 浜中 利道</p> | <p>試合番号 C-4</p> <p>美川湊ジュニア 2 - 1 七塚ジュニア</p> <p>鍛冶 駿樹 2 <math>\begin{pmatrix} 15-0 \\ 15-4 \end{pmatrix}</math> 0 山口 福生<br/>加藤 徹哉 0 南 良太</p> <p>石本 藍利 2 <math>\begin{pmatrix} 15-3 \\ 15-1 \end{pmatrix}</math> 0 高橋 蒼空</p> <p>下村 和哉アリ 1 <math>\begin{pmatrix} 7-15 \\ 15-8 \\ 12-15 \end{pmatrix}</math> 2 花 璃空<br/>沖谷 昂亮 0 坂野 由弥</p> | <p>試合番号 D-1</p> <p>高松ジュニア 2 - 1 大徳ジュニア</p> <p>大多 紘稀 2 <math>\begin{pmatrix} 15-6 \\ 15-9 \end{pmatrix}</math> 0 煎田 智己<br/>兼田 航生 0 酒井 豪杜</p> <p>松本 龍幸 0 <math>\begin{pmatrix} 1-15 \\ 3-15 \end{pmatrix}</math> 2 五味川 柊</p> <p>延田 隆治 2 <math>\begin{pmatrix} 15-10 \\ 15-12 \end{pmatrix}</math> 0 麻井 啓資<br/>高尾 英志 0 渡辺 凌空</p>      |

|   |   |  |
|---|---|--|
| <p style="text-align: center;">試合番号 D-2</p> <p>小松ジュニア 2 - 1 大浦ジュニア</p> <p>金崎 瑛斗 2 <math>\left( \begin{matrix} 15-10 \\ 15-10 \end{matrix} \right)</math> 0 井口 圭大<br/>西出 和生</p> <p>嶋 翔也 0 <math>\left( \begin{matrix} 7-15 \\ 8-15 \end{matrix} \right)</math> 2 林 拓海</p> <p>北川 優貴 2 <math>\left( \begin{matrix} 15-9 \\ 15-8 \end{matrix} \right)</math> 0 浅森 友陽<br/>清野 大地 鈴木 隆旦</p>    | <p style="text-align: center;">試合番号 D-3</p> <p>大徳ジュニア 2 - 1 大浦ジュニア</p> <p>煎田 智己 0 <math>\left( \begin{matrix} 8-15 \\ 12-15 \end{matrix} \right)</math> 2 井口 圭大<br/>酒井 豪杜 野村 海斗</p> <p>麻井 啓資 2 <math>\left( \begin{matrix} 15-4 \\ 15-0 \end{matrix} \right)</math> 0 林 拓海</p> <p>渡辺 凌空 2 <math>\left( \begin{matrix} 15-8 \\ 15-12 \end{matrix} \right)</math> 0 浅森 友陽<br/>五味川 柊 鈴木 隆旦</p> | <p style="text-align: center;">試合番号 D-4</p> <p>小松ジュニア 2 - 1 高松ジュニア</p> <p>清野 大地 0 <math>\left( \begin{matrix} 4-15 \\ 2-15 \end{matrix} \right)</math> 2 延田 隆治<br/>嶋 翔也 高尾 英志</p> <p>北川 優貴 2 <math>\left( \begin{matrix} 15-4 \\ 15-2 \end{matrix} \right)</math> 0 松本 龍幸</p> <p>金崎 瑛斗 2 <math>\left( \begin{matrix} 15-8 \\ 15-10 \end{matrix} \right)</math> 0 大多 紘稀<br/>西出 和生 兼田 航生</p>                             |
| <p style="text-align: center;">試合番号 1</p> <p>金沢崎浦Wings 2 - 0 中央ジュニア</p> <p>中川 怜 2 <math>\left( \begin{matrix} 15-0 \\ 15-0 \end{matrix} \right)</math> 0 加多 翔也<br/>浅村 碧生 高 勇一郎</p> <p>荒井 輝 2 <math>\left( \begin{matrix} 15-10 \\ 15-10 \end{matrix} \right)</math> 0 折池 萌々良</p> <p>森 智彰 <math>\left( \quad \right)</math> 沢田 俊<br/>濱里 日向 小林 強志</p>                                     | <p style="text-align: center;">試合番号 2</p> <p>美川湊ジュニア 2 - 0 小松ジュニア</p> <p>石本 藍利 2 <math>\left( \begin{matrix} 15-4 \\ 15-7 \end{matrix} \right)</math> 0 金崎 瑛斗<br/>鍛冶 駿樹 北川 優貴</p> <p>加藤 徹哉 2 <math>\left( \begin{matrix} 15-3 \\ 15-4 \end{matrix} \right)</math> 0 嶋 翔也</p> <p>下村 真哉<small>ハイドル</small> <math>\left( \quad \right)</math> 西出 和生<br/>冲谷 昂亮 清野 大地</p>                        | <p style="text-align: center;">試合番号 3</p> <p>金沢崎浦Wings 2 - 1 美川湊ジュニア</p> <p>中川 怜 2 <math>\left( \begin{matrix} 15-7 \\ 15-8 \end{matrix} \right)</math> 0 鍛冶 駿樹<br/>森 智彰 加藤 徹哉</p> <p>荒井 輝 1 <math>\left( \begin{matrix} 8-15 \\ 16-14 \\ 13-15 \end{matrix} \right)</math> 2 石本 藍利</p> <p>浅村 碧生 2 <math>\left( \begin{matrix} 15-5 \\ 15-1 \end{matrix} \right)</math> 0 下村 真哉<small>ハイドル</small><br/>濱里 日向 冲谷 昂亮</p> |
| <p style="text-align: center;">試合番号 4</p> <p>小松ジュニア 2 - 1 中央ジュニア</p> <p>金崎 瑛斗 2 <math>\left( \begin{matrix} 15-0 \\ 15-0 \end{matrix} \right)</math> 0 加多 翔也<br/>西出 和生 高 勇一郎</p> <p>嶋 翔也 0 <math>\left( \begin{matrix} 4-15 \\ 6-15 \end{matrix} \right)</math> 2 折池 萌々良</p> <p>北川 優貴 2 <math>\left( \begin{matrix} 15-6 \\ 15-8 \end{matrix} \right)</math> 0 沢田 俊<br/>清野 大地 小林 強志</p> |   |  |

|   |   |  |
|---|---|--|
| <p>試合番号 A-1</p> <p>野々市ジュニアA 3 - 0 大徳ジュニアB</p> <p>朝川 愛衣 2 <math>\begin{pmatrix} 15-3 \\ 15-2 \end{pmatrix}</math> 0 煎田 亜花里<br/>浦上 蒼彩 2 <math>\begin{pmatrix} 15-3 \\ 15-2 \end{pmatrix}</math> 0 西村 愛生</p> <p>澤村 実玖 2 <math>\begin{pmatrix} 15-5 \\ 15-2 \end{pmatrix}</math> 0 吉嶋 芽花</p> <p>戸田 珠梨 2 <math>\begin{pmatrix} 15-2 \\ 15-0 \end{pmatrix}</math> 0 永富 文乃<br/>絹川 流加 2 <math>\begin{pmatrix} 15-2 \\ 15-0 \end{pmatrix}</math> 0 和田 優衣</p>   | <p>試合番号 A-2</p> <p>国府ジュニアA 2 - 1 中央ジュニア</p> <p>河波 朱希 0 <math>\begin{pmatrix} 14-16 \\ 11-15 \end{pmatrix}</math> 2 山本 那優香<br/>堀江 千瑠菜 0 <math>\begin{pmatrix} 14-16 \\ 11-15 \end{pmatrix}</math> 2 小泉 明莉</p> <p>元角 瑠莉亜 2 <math>\begin{pmatrix} 16-18 \\ 15-10 \\ 16-14 \end{pmatrix}</math> 1 沢田 知華</p> <p>北 星乃花 2 <math>\begin{pmatrix} 15-7 \\ 15-11 \end{pmatrix}</math> 0 山嶋 千晴<br/>竹田 咲璃 2 <math>\begin{pmatrix} 15-7 \\ 15-11 \end{pmatrix}</math> 0 佐久間 莉乃</p> | <p>試合番号 A-3</p> <p>野々市ジュニアA 3 - 0 宇ノ気・内灘ジュニア</p> <p>絹川 流加 2 <math>\begin{pmatrix} 15-0 \\ 15-0 \end{pmatrix}</math> 0 田代 小春<br/>角目 夕來 2 <math>\begin{pmatrix} 15-0 \\ 15-0 \end{pmatrix}</math> 0 松田 絢音</p> <p>浦上 蒼彩 2 <math>\begin{pmatrix} 15-0 \\ 15-0 \end{pmatrix}</math> 0 山口 藍果</p> <p>澤村 実玖 2 <math>\begin{pmatrix} 15-0 \\ 15-0 \end{pmatrix}</math> 0 元林 七優<br/>戸田 珠梨 2 <math>\begin{pmatrix} 15-0 \\ 15-0 \end{pmatrix}</math> 0 芦田 千咲</p>                      |
| <p>試合番号 A-4</p> <p>国府ジュニアA 3 - 0 大徳ジュニアB</p> <p>河波 朱希 2 <math>\begin{pmatrix} 15-8 \\ 15-9 \end{pmatrix}</math> 0 煎田 亜花里<br/>堀江 千瑠菜 2 <math>\begin{pmatrix} 15-8 \\ 15-9 \end{pmatrix}</math> 0 西村 愛生</p> <p>元角 瑠莉亜 2 <math>\begin{pmatrix} 15-3 \\ 15-2 \end{pmatrix}</math> 0 和田 優衣</p> <p>北 星乃花 2 <math>\begin{pmatrix} 15-1 \\ 15-6 \end{pmatrix}</math> 0 谷内 美羽菜<br/>竹田 咲璃 2 <math>\begin{pmatrix} 15-1 \\ 15-6 \end{pmatrix}</math> 0 吉嶋 芽花</p> | <p>試合番号 A-5</p> <p>中央ジュニア 3 - 0 宇ノ気・内灘ジュニア</p> <p>山嶋 千晴 2 <math>\begin{pmatrix} 15-0 \\ 15-0 \end{pmatrix}</math> 0 山口 藍果<br/>佐久間 莉乃 2 <math>\begin{pmatrix} 15-0 \\ 15-0 \end{pmatrix}</math> 0 松田 絢音</p> <p>沢田 知華 2 <math>\begin{pmatrix} 15-0 \\ 15-0 \end{pmatrix}</math> 0 田代 小春</p> <p>山本 那優香 2 <math>\begin{pmatrix} 15-0 \\ 15-0 \end{pmatrix}</math> 0 元林 七優<br/>小泉 明莉 2 <math>\begin{pmatrix} 15-0 \\ 15-0 \end{pmatrix}</math> 0 芦田 千咲</p>                 | <p>試合番号 B-1</p> <p>高松ジュニア 3 - 0 小松ジュニア</p> <p>木村 愛実 2 <math>\begin{pmatrix} 15-0 \\ 15-0 \end{pmatrix}</math> 0 猪辺 こころ<br/>北出 陽菜 2 <math>\begin{pmatrix} 15-0 \\ 15-0 \end{pmatrix}</math> 0 蔵田 妃咲</p> <p>谷口 すず 2 <math>\begin{pmatrix} 15-0 \\ 15-0 \end{pmatrix}</math> 0 猪辺 こころ</p> <p>沖野 碧依 2 <math>\begin{pmatrix} 15-0 \\ 15-0 \end{pmatrix}</math> 0 高野 優茉<br/>西田 佳芳 2 <math>\begin{pmatrix} 15-0 \\ 15-0 \end{pmatrix}</math> 0 綿崎 亜胡</p>                          |
| <p>試合番号 B-2</p> <p>金沢ジュニア 3 - 0 小松ジュニア</p> <p>長田 葵 2 <math>\begin{pmatrix} 15-0 \\ 15-0 \end{pmatrix}</math> 0 高野 優茉<br/>渡邊 桃子 2 <math>\begin{pmatrix} 15-0 \\ 15-0 \end{pmatrix}</math> 0 綿崎 亜胡</p> <p>廣瀬 綾夏 2 <math>\begin{pmatrix} 15-0 \\ 15-0 \end{pmatrix}</math> 0 蔵田 妃咲</p> <p>山岸 莉子 2 <math>\begin{pmatrix} 15-0 \\ 15-0 \end{pmatrix}</math> 0 蔵田 妃咲<br/>宮本 真奈 2 <math>\begin{pmatrix} 15-0 \\ 15-0 \end{pmatrix}</math> 0 猪辺 こころ</p>       | <p>試合番号 B-3</p> <p>高松ジュニア 3 - 0 金沢ジュニア</p> <p>沖野 碧依 2 <math>\begin{pmatrix} 15-9 \\ 15-13 \end{pmatrix}</math> 0 長田 葵<br/>西田 佳芳 2 <math>\begin{pmatrix} 15-9 \\ 15-13 \end{pmatrix}</math> 0 渡邊 桃子</p> <p>谷口 すず 2 <math>\begin{pmatrix} 15-9 \\ 15-4 \end{pmatrix}</math> 0 廣瀬 綾夏</p> <p>酒井 未夢 2 <math>\begin{pmatrix} 15-12 \\ 9-15 \\ 15-12 \end{pmatrix}</math> 1 宮本 真奈<br/>木村 愛実 2 <math>\begin{pmatrix} 15-12 \\ 9-15 \\ 15-12 \end{pmatrix}</math> 1 中田 怜那</p>  | <p>試合番号 C-1</p> <p>大浦ジュニアA 3 - 0 美川湊ジュニアB</p> <p>徳田 優衣 2 <math>\begin{pmatrix} 15-4 \\ 15-11 \end{pmatrix}</math> 0 中村 綾花<br/>田口 紗花 2 <math>\begin{pmatrix} 15-4 \\ 15-11 \end{pmatrix}</math> 0 吉田 愛</p> <p>西東 紅咲 2 <math>\begin{pmatrix} 15-5 \\ 15-2 \end{pmatrix}</math> 0 高畠 結愛</p> <p>塚本 のどか 2 <math>\begin{pmatrix} 13-15 \\ 15-10 \\ 15-10 \end{pmatrix}</math> 1 阿部 希咲<br/>中村 未菜 2 <math>\begin{pmatrix} 13-15 \\ 15-10 \\ 15-10 \end{pmatrix}</math> 1 岩下 美風</p> |
| <p>試合番号 C-2</p> <p>中島ジュニア 3 - 0 美川湊ジュニアB</p> <p>本谷 恵 2 <math>\begin{pmatrix} 15-13 \\ 15-7 \end{pmatrix}</math> 0 中村 綾花<br/>山本 怜 2 <math>\begin{pmatrix} 15-13 \\ 15-7 \end{pmatrix}</math> 0 吉田 愛</p> <p>菅田 侑愛 2 <math>\begin{pmatrix} 15-3 \\ 15-5 \end{pmatrix}</math> 0 平井 美桜利</p> <p>笹弥 夏帆 2 <math>\begin{pmatrix} 15-12 \\ 15-7 \end{pmatrix}</math> 0 阿部 希咲<br/>本谷 美怜 2 <math>\begin{pmatrix} 15-12 \\ 15-7 \end{pmatrix}</math> 0 岩下 美風</p>   | <p>試合番号 C-3</p> <p>中島ジュニア 2 - 1 大浦ジュニアA</p> <p>笹弥 夏帆 0 <math>\begin{pmatrix} 14-16 \\ 13-15 \end{pmatrix}</math> 2 徳田 優衣<br/>本谷 美怜 0 <math>\begin{pmatrix} 14-16 \\ 13-15 \end{pmatrix}</math> 2 田口 紗花</p> <p>菅田 侑愛 2 <math>\begin{pmatrix} 15-7 \\ 15-7 \end{pmatrix}</math> 0 西東 紅咲</p> <p>本谷 恵 2 <math>\begin{pmatrix} 15-12 \\ 15-11 \end{pmatrix}</math> 0 塚本 のどか<br/>山本 怜 2 <math>\begin{pmatrix} 15-12 \\ 15-11 \end{pmatrix}</math> 0 中村 未菜</p>               | <p>試合番号 D-1</p> <p>大徳ジュニアA 3 - 0 国府ジュニアB</p> <p>本村 陽奈 2 <math>\begin{pmatrix} 15-2 \\ 15-5 \end{pmatrix}</math> 0 山口 柚歩<br/>小川 愛海 2 <math>\begin{pmatrix} 15-2 \\ 15-5 \end{pmatrix}</math> 0 尾田 心遥</p> <p>齋藤 菜奈 2 <math>\begin{pmatrix} 15-0 \\ 15-1 \end{pmatrix}</math> 0 酒井 友那</p> <p>嶋村 里穂 2 <math>\begin{pmatrix} 15-13 \\ 15-12 \end{pmatrix}</math> 0 櫻井 幸代<br/>廣瀬 香春 2 <math>\begin{pmatrix} 15-13 \\ 15-12 \end{pmatrix}</math> 0 横川 莉音</p>                      |

|  |  |  |
|--|--|--|
| <p>試合番号 D-2</p> <p>国府ジュニアB 3 - 0 加賀市ジュニア</p> <p>山口 柚歩 2 <math>\begin{pmatrix} 15-0 \\ 15-0 \end{pmatrix}</math> 0 高本 響<br/>尾田 心遥 2 <math>\begin{pmatrix} 15-0 \\ 15-0 \end{pmatrix}</math> 0 松下 莉望</p> <p>中出 結月 2 <math>\begin{pmatrix} 15-0 \\ 15-0 \end{pmatrix}</math> 0 福島 莉奈</p> <p>横川 莉音 2 <math>\begin{pmatrix} 15-0 \\ 15-0 \end{pmatrix}</math> 0 福島 莉奈<br/>酒井 友那 2 <math>\begin{pmatrix} 15-0 \\ 15-0 \end{pmatrix}</math> 0 高田 理央</p>                             | <p>試合番号 D-3</p> <p>大徳ジュニアA 3 - 0 加賀市ジュニア</p> <p>本村 陽奈 2 <math>\begin{pmatrix} 15-4 \\ 15-2 \end{pmatrix}</math> 0 高田 理央<br/>小川 愛海 2 <math>\begin{pmatrix} 15-4 \\ 15-2 \end{pmatrix}</math> 0 松下 莉望</p> <p>齋藤 菜奈 2 <math>\begin{pmatrix} 15-8 \\ 15-8 \end{pmatrix}</math> 0 福島 莉奈</p> <p>嶋村 里穂 2 <math>\begin{pmatrix} 15-12 \\ 15-12 \end{pmatrix}</math> 0 福島 莉奈<br/>廣瀬 香春 2 <math>\begin{pmatrix} 15-12 \\ 15-12 \end{pmatrix}</math> 0 高本 響</p> | <p>試合番号 E-1</p> <p>寺井ジュニア 2 - 1 金沢崎浦Wings</p> <p>吉光 美陽 2 <math>\begin{pmatrix} 15-8 \\ 15-5 \end{pmatrix}</math> 0 廣川 詩季<br/>茶村 美知瑠 2 <math>\begin{pmatrix} 15-8 \\ 15-5 \end{pmatrix}</math> 0 尾崎 由佳子</p> <p>井川 心愛 2 <math>\begin{pmatrix} 15-13 \\ 10-15 \\ 15-10 \end{pmatrix}</math> 1 林 歩美</p> <p>本島 千愛 0 <math>\begin{pmatrix} 6-15 \\ 7-15 \end{pmatrix}</math> 2 田中 優花<br/>小薮 いちか 0 <math>\begin{pmatrix} 6-15 \\ 7-15 \end{pmatrix}</math> 2 小酒 莉緒奈</p> |
| <p>試合番号 E-2</p> <p>金沢崎浦Wings 3 - 0 能登町ジュニア</p> <p>廣川 詩季 2 <math>\begin{pmatrix} 15-0 \\ 15-0 \end{pmatrix}</math> 0 町端 美月<br/>亀山 心和 2 <math>\begin{pmatrix} 15-0 \\ 15-0 \end{pmatrix}</math> 0 時長 莉世</p> <p>田中 優花 2 <math>\begin{pmatrix} 15-0 \\ 15-0 \end{pmatrix}</math> 0 新出 理央</p> <p>林 歩美 2 <math>\begin{pmatrix} 15-0 \\ 15-0 \end{pmatrix}</math> 0 新出 理央<br/>小酒 莉緒奈 2 <math>\begin{pmatrix} 15-0 \\ 15-0 \end{pmatrix}</math> 0 喜多 那奈海</p>                         | <p>試合番号 E-3</p> <p>寺井ジュニア 3 - 0 能登町ジュニア</p> <p>吉光 美陽 2 <math>\begin{pmatrix} 15-0 \\ 15-0 \end{pmatrix}</math> 0 町端 美月<br/>畑 千尋 2 <math>\begin{pmatrix} 15-0 \\ 15-0 \end{pmatrix}</math> 0 時長 莉世</p> <p>井川 心愛 2 <math>\begin{pmatrix} 15-0 \\ 15-0 \end{pmatrix}</math> 0 新出 理央</p> <p>小薮 いちか 2 <math>\begin{pmatrix} 15-0 \\ 15-0 \end{pmatrix}</math> 0 新出 理央<br/>茶村 美知瑠 2 <math>\begin{pmatrix} 15-0 \\ 15-0 \end{pmatrix}</math> 0 喜多 那奈海</p>   | <p>試合番号 F-1</p> <p>津幡ジュニア 2 - 1 J. cats</p> <p>岩脇 絢香 2 <math>\begin{pmatrix} 15-10 \\ 12-15 \\ 15-10 \end{pmatrix}</math> 1 青山 純佳<br/>橋本 佳奈 2 <math>\begin{pmatrix} 15-10 \\ 15-10 \end{pmatrix}</math> 1 岡田 実空</p> <p>織田 来瞳 2 <math>\begin{pmatrix} 15-8 \\ 15-5 \end{pmatrix}</math> 0 東 亜美</p> <p>国分 夢乃 0 <math>\begin{pmatrix} 7-15 \\ 4-15 \end{pmatrix}</math> 2 三傳 菜緒<br/>坂口 花穂 0 <math>\begin{pmatrix} 7-15 \\ 4-15 \end{pmatrix}</math> 2 源大 朋香</p>     |
| <p>試合番号 F-2</p> <p>津幡ジュニア 2 - 1 松任ジュニア</p> <p>国分 夢乃 1 <math>\begin{pmatrix} 11-15 \\ 15-9 \\ 10-15 \end{pmatrix}</math> 2 北間 莉子<br/>坂口 花穂 1 <math>\begin{pmatrix} 11-15 \\ 15-9 \\ 10-15 \end{pmatrix}</math> 2 福永 いろは</p> <p>織田 来瞳 2 <math>\begin{pmatrix} 15-3 \\ 10-15 \\ 15-12 \end{pmatrix}</math> 1 高桑 雫</p> <p>岩脇 絢香 2 <math>\begin{pmatrix} 15-5 \\ 15-6 \end{pmatrix}</math> 0 横山 湮音<br/>橋本 佳奈 2 <math>\begin{pmatrix} 15-5 \\ 15-6 \end{pmatrix}</math> 0 牧山 蒼</p> | <p>試合番号 F-3</p> <p>J. cats 3 - 0 松任ジュニア</p> <p>青山 純佳 2 <math>\begin{pmatrix} 15-5 \\ 15-6 \end{pmatrix}</math> 0 北間 莉子<br/>岡田 実空 2 <math>\begin{pmatrix} 15-5 \\ 15-6 \end{pmatrix}</math> 0 北浦 琴乃</p> <p>東 亜美 2 <math>\begin{pmatrix} 15-13 \\ 15-13 \end{pmatrix}</math> 0 高桑 雫</p> <p>小柳津 萌奈 2 <math>\begin{pmatrix} 15-12 \\ 15-10 \end{pmatrix}</math> 0 横山 湮音<br/>源大 朋香 2 <math>\begin{pmatrix} 15-12 \\ 15-10 \end{pmatrix}</math> 0 牧山 蒼</p> | <p>試合番号 G-1</p> <p>野々市ジュニアB 2 - 1 大浦ジュニアB</p> <p>大本 柚香 0 <math>\begin{pmatrix} 5-15 \\ 11-15 \end{pmatrix}</math> 2 滝谷 真奈<br/>西村 心春 0 <math>\begin{pmatrix} 5-15 \\ 11-15 \end{pmatrix}</math> 2 村田 ゆらら</p> <p>橋本 心美 2 <math>\begin{pmatrix} 15-3 \\ 15-3 \end{pmatrix}</math> 0 北口 柚奈</p> <p>岩田 美優 2 <math>\begin{pmatrix} 15-7 \\ 15-3 \end{pmatrix}</math> 0 宮向 夢乃<br/>卯尾 日菜子 2 <math>\begin{pmatrix} 15-7 \\ 15-3 \end{pmatrix}</math> 0 時岡 蒼依</p>           |
| <p>試合番号 G-2</p> <p>美川湊ジュニアA 3 - 0 野々市ジュニアB</p> <p>榮代 結子 2 <math>\begin{pmatrix} 15-5 \\ 15-4 \end{pmatrix}</math> 0 西村 心春<br/>南森 杏 2 <math>\begin{pmatrix} 15-5 \\ 15-4 \end{pmatrix}</math> 0 加藤 里桜</p> <p>本田 乙葉 2 <math>\begin{pmatrix} 15-2 \\ 15-4 \end{pmatrix}</math> 0 大本 柚香</p> <p>赤井 美月 2 <math>\begin{pmatrix} 15-5 \\ 15-3 \end{pmatrix}</math> 0 卯尾 日菜子<br/>吉川 彩羽 2 <math>\begin{pmatrix} 15-5 \\ 15-3 \end{pmatrix}</math> 0 山崎 実心</p>                          | <p>試合番号 G-3</p> <p>美川湊ジュニアA 3 - 0 大浦ジュニアB</p> <p>本田 乙葉 2 <math>\begin{pmatrix} 15-5 \\ 15-8 \end{pmatrix}</math> 0 滝谷 真奈<br/>吉川 彩羽 2 <math>\begin{pmatrix} 15-5 \\ 15-8 \end{pmatrix}</math> 0 村田 ゆらら</p> <p>榮代 結子 2 <math>\begin{pmatrix} 15-2 \\ 15-3 \end{pmatrix}</math> 0 宮本 彩音</p> <p>赤井 美月 2 <math>\begin{pmatrix} 15-1 \\ 15-2 \end{pmatrix}</math> 0 宮向 夢乃<br/>南森 杏 2 <math>\begin{pmatrix} 15-1 \\ 15-2 \end{pmatrix}</math> 0 時岡 蒼依</p>   | <p>試合番号 1</p> <p>中島ジュニア 2 - 0 高松ジュニア</p> <p>本谷 恵 2 <math>\begin{pmatrix} 15-8 \\ 15-11 \end{pmatrix}</math> 0 木村 愛実<br/>山本 怜 2 <math>\begin{pmatrix} 15-8 \\ 15-11 \end{pmatrix}</math> 0 北出 陽菜</p> <p>菅田 侑愛 2 <math>\begin{pmatrix} 15-9 \\ 15-10 \end{pmatrix}</math> 0 谷口 すず</p> <p>笹弥 夏帆 ( ) 沖野 碧依<br/>本谷 美怜 ( ) 西田 佳芳</p>   |



|   |  |  |
|---|--|--|
| <p style="text-align: center;">試合番号 2</p> <p>大徳ジュニアA 2 - 0 寺井ジュニア</p> <p>嶋村 里穂 2 <math>\left( \begin{matrix} 14-16 \\ 15-13 \\ 15-11 \end{matrix} \right)</math> 1 井川 心愛<br/>                     廣瀬 香春 <math>\left( \begin{matrix} 15-5 \\ 15-2 \end{matrix} \right)</math> 0 小薔 いちか</p> <p>齋藤 菜奈 2 <math>\left( \begin{matrix} 15-5 \\ 15-2 \end{matrix} \right)</math> 0 畑 千尋</p> <p>本村 陽奈 <math>\left( \begin{matrix} \\ \\ \end{matrix} \right)</math> 吉光 美陽<br/>                     小川 愛海 <math>\left( \begin{matrix} \\ \\ \end{matrix} \right)</math> 茶村 美知瑠</p>         | <p style="text-align: center;">試合番号 3</p> <p>美川湊ジュニアA 2 - 0 津幡ジュニア</p> <p>本田 乙葉 2 <math>\left( \begin{matrix} 15-4 \\ 15-6 \end{matrix} \right)</math> 0 岩脇 絢香<br/>                     吉川 彩羽 <math>\left( \begin{matrix} 10-15 \\ 15-3 \\ 15-6 \end{matrix} \right)</math> 1 橋本 佳奈</p> <p>榮代 結子 2 <math>\left( \begin{matrix} 10-15 \\ 15-3 \\ 15-6 \end{matrix} \right)</math> 1 織田 来瞳</p> <p>赤井 美月 <math>\left( \begin{matrix} \\ \\ \end{matrix} \right)</math> 国分 夢乃<br/>                     南 森 杏 <math>\left( \begin{matrix} \\ \\ \end{matrix} \right)</math> 坂口 花穂</p> | <p style="text-align: center;">試合番号 4</p> <p>野々市ジュニアA 2 - 1 中島ジュニア</p> <p>浦上 蒼彩 2 <math>\left( \begin{matrix} 15-3 \\ 15-1 \end{matrix} \right)</math> 0 本谷 恵<br/>                     澤村 実玖 <math>\left( \begin{matrix} 2-15 \\ 1-15 \end{matrix} \right)</math> 2 本谷 美怜</p> <p>角目 夕來 0 <math>\left( \begin{matrix} 2-15 \\ 1-15 \end{matrix} \right)</math> 2 菅田 侑愛</p> <p>戸田 珠梨 2 <math>\left( \begin{matrix} 15-7 \\ 16-14 \end{matrix} \right)</math> 0 山本 怜<br/>                     朝川 愛衣 <math>\left( \begin{matrix} \\ \\ \end{matrix} \right)</math> 笹弥 夏帆</p> |
| <p style="text-align: center;">試合番号 5</p> <p>美川湊ジュニアA 2 - 1 大徳ジュニアA</p> <p>赤井 美月 1 <math>\left( \begin{matrix} 15-12 \\ 13-15 \\ - \end{matrix} \right)</math> 1 本村 陽奈<br/>                     南 森 杏 <math>\left( \begin{matrix} 15-6 \\ 15-3 \end{matrix} \right)</math> 0 小川 愛海</p> <p>榮代 結子 2 <math>\left( \begin{matrix} 15-6 \\ 15-3 \end{matrix} \right)</math> 0 齋藤 菜奈</p> <p>本田 乙葉 2 <math>\left( \begin{matrix} 15-4 \\ 15-4 \end{matrix} \right)</math> 0 嶋村 里穂<br/>                     吉川 彩羽 <math>\left( \begin{matrix} \\ \\ \end{matrix} \right)</math> 廣瀬 香春</p> | <p style="text-align: center;">試合番号 6</p> <p>美川湊ジュニアA 2 - 0 野々市ジュニアA</p> <p>本田 乙葉 2 <math>\left( \begin{matrix} 15-6 \\ 15-4 \end{matrix} \right)</math> 0 戸田 珠梨<br/>                     吉川 彩羽 <math>\left( \begin{matrix} 15-10 \\ 15-9 \end{matrix} \right)</math> 0 絹川 流加</p> <p>榮代 結子 2 <math>\left( \begin{matrix} 15-10 \\ 15-9 \end{matrix} \right)</math> 0 澤村 実玖</p> <p>赤井 美月 <math>\left( \begin{matrix} \\ \\ \end{matrix} \right)</math> 朝川 愛衣<br/>                     南 森 杏 <math>\left( \begin{matrix} \\ \\ \end{matrix} \right)</math> 浦上 蒼彩</p>               | <p style="text-align: center;">試合番号 7</p> <p>中島ジュニア 2 - 0 大徳ジュニアA</p> <p>笹弥 夏帆 2 <math>\left( \begin{matrix} 15-6 \\ 15-8 \end{matrix} \right)</math> 0 嶋村 里穂<br/>                     本谷 美怜 <math>\left( \begin{matrix} 15-8 \\ 15-2 \end{matrix} \right)</math> 0 廣瀬 香春</p> <p>菅田 侑愛 2 <math>\left( \begin{matrix} 15-8 \\ 15-2 \end{matrix} \right)</math> 0 齋藤 菜奈</p> <p>本谷 恵 <math>\left( \begin{matrix} \\ \\ \end{matrix} \right)</math> 本村 陽奈<br/>                     山本 怜 <math>\left( \begin{matrix} \\ \\ \end{matrix} \right)</math> 小川 愛海</p>              |

|  |  |   |
|--|--|---|
| <p>試合番号 A-1</p> <p>大徳ジュニア 2 - 1 小松ジュニアB</p> <p>和田 春菜 2 <math>\begin{pmatrix} 15-1 \\ 15-1 \end{pmatrix}</math> 0 押味 美空<br/>山口 栞菜 2 <math>\begin{pmatrix} 15-1 \\ 15-1 \end{pmatrix}</math> 0 亀谷 知理乃</p> <p>本村 優奈 2 <math>\begin{pmatrix} 15-4 \\ 15-1 \end{pmatrix}</math> 0 角 奈々夏</p> <p>山川 美琴 0 <math>\begin{pmatrix} 13-15 \\ 9-15 \end{pmatrix}</math> 2 梅田 梨緒<br/>紺谷 優永 0 <math>\begin{pmatrix} 13-15 \\ 9-15 \end{pmatrix}</math> 2 蔵田 実紘</p>    | <p>試合番号 A-2</p> <p>新神田ジュニア 2 - 1 美川湊ジュニア</p> <p>進村 美結 0 <math>\begin{pmatrix} 9-15 \\ 3-15 \end{pmatrix}</math> 2 新谷 妃菜<br/>玉田 未来 0 <math>\begin{pmatrix} 9-15 \\ 3-15 \end{pmatrix}</math> 2 吉田 優里</p> <p>児玉 ひなた 2 <math>\begin{pmatrix} 15-7 \\ 15-3 \end{pmatrix}</math> 0 舟渡 麻那</p> <p>山下 来愛 2 <math>\begin{pmatrix} 13-15 \\ 15-11 \end{pmatrix}</math> 1 南森 葵心<br/>赤池 正夏 2 <math>\begin{pmatrix} 13-15 \\ 15-11 \end{pmatrix}</math> 1 村井 琴羽</p> | <p>試合番号 A-3</p> <p>大徳ジュニア 2 - 1 新神田ジュニア</p> <p>和田 春菜 2 <math>\begin{pmatrix} 15-0 \\ 15-2 \end{pmatrix}</math> 0 進村 美結<br/>山口 栞菜 2 <math>\begin{pmatrix} 15-0 \\ 15-2 \end{pmatrix}</math> 0 玉田 未来</p> <p>本村 優奈 2 <math>\begin{pmatrix} 16-14 \\ 15-11 \end{pmatrix}</math> 0 児玉 ひなた</p> <p>山川 美琴 0 <math>\begin{pmatrix} 5-15 \\ 7-15 \end{pmatrix}</math> 2 山下 来愛<br/>紺谷 優永 0 <math>\begin{pmatrix} 5-15 \\ 7-15 \end{pmatrix}</math> 2 赤池 正夏</p> |
| <p>試合番号 A-4</p> <p>美川湊ジュニア 2 - 1 小松ジュニアB</p> <p>新谷 妃菜 2 <math>\begin{pmatrix} 15-2 \\ 15-6 \end{pmatrix}</math> 0 押味 美空<br/>吉田 優里 2 <math>\begin{pmatrix} 15-2 \\ 15-6 \end{pmatrix}</math> 0 亀谷 知理乃</p> <p>南森 葵心 2 <math>\begin{pmatrix} 15-9 \\ 15-7 \end{pmatrix}</math> 0 角 奈々夏</p> <p>舟渡 麻那 0 <math>\begin{pmatrix} 12-15 \\ 15-17 \end{pmatrix}</math> 2 梅田 梨緒<br/>村井 琴羽 0 <math>\begin{pmatrix} 12-15 \\ 15-17 \end{pmatrix}</math> 2 蔵田 実紘</p> | <p>試合番号 B-1</p> <p>金沢ジュニア 3 - 0 高松ジュニア</p> <p>竹内 梨花 2 <math>\begin{pmatrix} 18-16 \\ 15-7 \end{pmatrix}</math> 0 高崎 里緒<br/>清水 琉々 2 <math>\begin{pmatrix} 18-16 \\ 15-7 \end{pmatrix}</math> 0 中田 光咲</p> <p>竹中 心咲 2 <math>\begin{pmatrix} 15-5 \\ 15-3 \end{pmatrix}</math> 0 坂口 茉優</p> <p>門村 愛唯 2 <math>\begin{pmatrix} 15-12 \\ 15-8 \end{pmatrix}</math> 0 北出 優衣<br/>久志 奈々華 2 <math>\begin{pmatrix} 15-12 \\ 15-8 \end{pmatrix}</math> 0 出村 優宥</p>   | <p>試合番号 B-2</p> <p>大浦ジュニア 3 - 0 内灘ジュニアB</p> <p>吉谷 花里菜 2 <math>\begin{pmatrix} 15-1 \\ 15-5 \end{pmatrix}</math> 0 高島 榛<br/>高島 真輝 2 <math>\begin{pmatrix} 15-1 \\ 15-5 \end{pmatrix}</math> 0 村本 朱音</p> <p>吉川 こはる 2 <math>\begin{pmatrix} 15-4 \\ 15-8 \end{pmatrix}</math> 0 石垣 七海</p> <p>西野 由夏 2 <math>\begin{pmatrix} 15-6 \\ 15-3 \end{pmatrix}</math> 0 坂田 萌奈<br/>町 優佳 2 <math>\begin{pmatrix} 15-6 \\ 15-3 \end{pmatrix}</math> 0 北上 陽菜</p>    |
| <p>試合番号 B-3</p> <p>高松ジュニア 2 - 1 松任ジュニア</p> <p>高崎 里緒 2 <math>\begin{pmatrix} 9-15 \\ 15-11 \end{pmatrix}</math> 1 越田 琴音<br/>北出 優衣 2 <math>\begin{pmatrix} 9-15 \\ 15-11 \end{pmatrix}</math> 1 水上 葉月</p> <p>松田 莉緒 0 <math>\begin{pmatrix} 1-15 \\ 5-15 \end{pmatrix}</math> 2 中野 結菜</p> <p>中田 光咲 2 <math>\begin{pmatrix} 15-4 \\ 15-7 \end{pmatrix}</math> 0 中谷 美海<br/>出村 優宥 2 <math>\begin{pmatrix} 15-4 \\ 15-7 \end{pmatrix}</math> 0 板橋 真佑</p>      | <p>試合番号 B-4</p> <p>金沢ジュニア 3 - 0 内灘ジュニアB</p> <p>竹内 梨花 2 <math>\begin{pmatrix} 15-5 \\ 15-4 \end{pmatrix}</math> 0 小川 未琴<br/>清水 琉々 2 <math>\begin{pmatrix} 15-5 \\ 15-4 \end{pmatrix}</math> 0 南口 璃奈</p> <p>竹中 心咲 2 <math>\begin{pmatrix} 15-2 \\ 15-6 \end{pmatrix}</math> 0 坂田 萌奈</p> <p>門村 愛唯 2 <math>\begin{pmatrix} 15-6 \\ 15-7 \end{pmatrix}</math> 0 高島 榛<br/>久志 奈々華 2 <math>\begin{pmatrix} 15-6 \\ 15-7 \end{pmatrix}</math> 0 村本 朱音</p>       | <p>試合番号 B-5</p> <p>大浦ジュニア 2 - 1 松任ジュニア</p> <p>吉谷 花里菜 2 <math>\begin{pmatrix} 15-9 \\ 15-9 \end{pmatrix}</math> 0 越田 琴音<br/>高島 真輝 2 <math>\begin{pmatrix} 15-9 \\ 15-9 \end{pmatrix}</math> 0 水上 葉月</p> <p>能木場 未桜 0 <math>\begin{pmatrix} 0-15 \\ 2-15 \end{pmatrix}</math> 2 中野 結菜</p> <p>西野 由夏 2 <math>\begin{pmatrix} 15-1 \\ 15-3 \end{pmatrix}</math> 0 中谷 美海<br/>町 優佳 2 <math>\begin{pmatrix} 15-1 \\ 15-3 \end{pmatrix}</math> 0 板橋 真佑</p>    |
| <p>試合番号 C-1</p> <p>内灘ジュニアA 3 - 0 OKジュニア</p> <p>新田 聖良 2 <math>\begin{pmatrix} 15-4 \\ 15-6 \end{pmatrix}</math> 0 大塚 千里<br/>勝田 このは 2 <math>\begin{pmatrix} 15-4 \\ 15-6 \end{pmatrix}</math> 0 宮本 葉温</p> <p>元屋 優芽 2 <math>\begin{pmatrix} 15-5 \\ 15-3 \end{pmatrix}</math> 0 伊藤 朝咲陽</p> <p>喜多 優恵 2 <math>\begin{pmatrix} 15-6 \\ 15-9 \end{pmatrix}</math> 0 笹谷 小羽<br/>高島 汐珠 2 <math>\begin{pmatrix} 15-6 \\ 15-9 \end{pmatrix}</math> 0 沼 くるみ</p>     | <p>試合番号 C-2</p> <p>オールエイジ 2 - 1 津幡ジュニア</p> <p>宮崎 凜 2 <math>\begin{pmatrix} 15-6 \\ 15-5 \end{pmatrix}</math> 0 杉坂 莉亜<br/>勘傳 歩美 2 <math>\begin{pmatrix} 15-6 \\ 15-5 \end{pmatrix}</math> 0 前田 菜帆</p> <p>浜 心咲 0 <math>\begin{pmatrix} 9-15 \\ 12-15 \end{pmatrix}</math> 2 平野 瑠菜</p> <p>浜 優奈 2 <math>\begin{pmatrix} 15-5 \\ 15-2 \end{pmatrix}</math> 0 中村 ひな<br/>村井 里愛 2 <math>\begin{pmatrix} 15-5 \\ 15-2 \end{pmatrix}</math> 0 宮田 千沙妃</p>         | <p>試合番号 C-3</p> <p>内灘ジュニアA 3 - 0 七尾ジュニア</p> <p>新田 聖良 2 <math>\begin{pmatrix} 15-8 \\ 15-4 \end{pmatrix}</math> 0 橋本 歩美<br/>元屋 優芽 2 <math>\begin{pmatrix} 15-8 \\ 15-4 \end{pmatrix}</math> 0 木森 花</p> <p>勝田 このは 2 <math>\begin{pmatrix} 15-4 \\ 15-2 \end{pmatrix}</math> 0 真館 陽菜</p> <p>喜多 優恵 2 <math>\begin{pmatrix} 15-8 \\ 15-4 \end{pmatrix}</math> 0 江沢 咲桜<br/>角田 清楽 2 <math>\begin{pmatrix} 15-8 \\ 15-4 \end{pmatrix}</math> 0 石垣 まどか</p>   |

|   |  |  |
|---|--|--|
| <p>試合番号 C-4</p> <p>津幡ジュニア 2 - 1 OKジュニア</p> <p>杉坂 莉亜 2 <math>\begin{pmatrix} 5-15 \\ 16-14 \\ 15-13 \end{pmatrix}</math> 1 笹谷 小羽<br/>松田 杏奈 <math>\begin{pmatrix} 15-13 \\ 15-11 \end{pmatrix}</math> 伊藤 朝咲陽</p> <p>平野 瑠菜 2 <math>\begin{pmatrix} 15-13 \\ 15-11 \end{pmatrix}</math> 0 沼 くるみ</p> <p>中村 ひな 0 <math>\begin{pmatrix} 10-15 \\ 11-15 \end{pmatrix}</math> 2 大塚 千里<br/>宮田 千沙妃 宮本 葉温</p> | <p>試合番号 C-5</p> <p>オールエイジ 3 - 0 七尾ジュニア</p> <p>宮崎 凛 2 <math>\begin{pmatrix} 15-7 \\ 15-9 \end{pmatrix}</math> 0 真館 陽菜<br/>勘傳 歩美 江沢 咲桜</p> <p>浜 優奈 2 <math>\begin{pmatrix} 15-10 \\ 15-9 \end{pmatrix}</math> 0 石垣 まどか</p> <p>浜 心咲 2 <math>\begin{pmatrix} 15-9 \\ 15-6 \end{pmatrix}</math> 0 橋本 歩美<br/>村井 里愛 木森 花</p>              | <p>試合番号 D-1</p> <p>金沢崎浦Wings 3 - 0 加賀市ジュニア</p> <p>塩谷 知世 2 <math>\begin{pmatrix} 15-6 \\ 15-5 \end{pmatrix}</math> 0 加納 菜月<br/>田中 愛莉 荒谷 莉穂奈</p> <p>朝日 心陽 2 <math>\begin{pmatrix} 15-6 \\ 15-9 \end{pmatrix}</math> 0 坪野 蒼那</p> <p>中村 明日香 2 <math>\begin{pmatrix} 15-1 \\ 15-3 \end{pmatrix}</math> 0 南出 紗和<br/>林 千里 永井 琉愛</p> |
| <p>試合番号 D-2</p> <p>小松ジュニアA 2 - 1 羽咋ジュニア</p> <p>山田 仁智花 2 <math>\begin{pmatrix} 15-11 \\ 15-5 \end{pmatrix}</math> 0 備後 七海<br/>表 紗来 崎田 悠月</p> <p>中山 亜美 1 <math>\begin{pmatrix} 15-12 \\ 14-16 \\ 10-15 \end{pmatrix}</math> 2 西山 茉佑</p> <p>岡本 華帆 2 <math>\begin{pmatrix} 15-1 \\ 15-6 \end{pmatrix}</math> 0 後石原 奈々<br/>西本 葵 枡谷 紅葉</p>  | <p>試合番号 D-3</p> <p>金沢崎浦Wings 3 - 0 羽咋ジュニア</p> <p>林 千里 2 <math>\begin{pmatrix} 15-9 \\ 15-13 \end{pmatrix}</math> 0 備後 七海<br/>朝日 心陽 崎田 悠月</p> <p>中村 明日香 2 <math>\begin{pmatrix} 15-11 \\ 15-10 \end{pmatrix}</math> 0 西山 茉佑</p> <p>塩谷 知世 2 <math>\begin{pmatrix} 15-3 \\ 15-1 \end{pmatrix}</math> 0 後石原 奈々<br/>田中 愛莉 枡谷 紅葉</p>     | <p>試合番号 D-4</p> <p>小松ジュニアA 3 - 0 加賀市ジュニア</p> <p>森 唯花 2 <math>\begin{pmatrix} 15-4 \\ 15-6 \end{pmatrix}</math> 0 坪野 蒼那<br/>表 紗来 荒谷 莉穂奈</p> <p>山田 仁智花 2 <math>\begin{pmatrix} 15-1 \\ 15-7 \end{pmatrix}</math> 0 加納 菜月</p> <p>岡本 華帆 2 <math>\begin{pmatrix} 15-0 \\ 15-3 \end{pmatrix}</math> 0 南出 紗和<br/>西本 葵 永井 琉愛</p>     |
| <p>試合番号 1</p> <p>大徳ジュニア 2 - 0 金沢ジュニア</p> <p>本村 優奈 2 <math>\begin{pmatrix} 15-8 \\ 15-6 \end{pmatrix}</math> 0 竹内 梨花<br/>和田 春菜 清水 琉々</p> <p>山口 栞菜 2 <math>\begin{pmatrix} 15-9 \\ 15-9 \end{pmatrix}</math> 0 竹中 心咲</p> <p>山川 美琴 ( ) 門村 愛唯<br/>紺谷 優永 ( ) 久志 奈々華</p>  | <p>試合番号 2</p> <p>小松ジュニアA 2 - 1 内灘ジュニアA</p> <p>岡本 華帆 2 <math>\begin{pmatrix} 10-15 \\ 15-11 \\ 18-16 \end{pmatrix}</math> 1 新田 聖良<br/>西本 葵 元屋 優芽</p> <p>森 唯花 0 <math>\begin{pmatrix} 11-15 \\ 3-15 \end{pmatrix}</math> 2 勝田 このは</p> <p>山田 仁智花 2 <math>\begin{pmatrix} 15-3 \\ 15-4 \end{pmatrix}</math> 0 喜多 優恵<br/>表 紗来 角田 清楽</p> | <p>試合番号 3</p> <p>大徳ジュニア 2 - 0 小松ジュニアA</p> <p>本村 優奈 2 <math>\begin{pmatrix} 15-8 \\ 10-15 \\ 15-12 \end{pmatrix}</math> 1 山田 仁智花<br/>和田 春菜 岡本 華帆</p> <p>山口 栞菜 2 <math>\begin{pmatrix} 15-1 \\ 15-5 \end{pmatrix}</math> 0 中山 亜美</p> <p>山川 美琴 ( ) 西本 葵<br/>紺谷 優永 ( ) 表 紗来</p>  |
| <p>試合番号 4</p> <p>内灘ジュニアA 2 - 1 金沢ジュニア</p> <p>喜多 優恵 1 <math>\begin{pmatrix} 9-15 \\ 15-12 \\ 13-15 \end{pmatrix}</math> 2 門村 愛唯<br/>角田 清楽 久志 奈々華</p> <p>勝田 このは 2 <math>\begin{pmatrix} 15-9 \\ 15-12 \end{pmatrix}</math> 0 竹中 心咲</p> <p>新田 聖良 2 <math>\begin{pmatrix} 15-12 \\ 15-11 \end{pmatrix}</math> 0 竹内 梨花<br/>元屋 優芽 清水 琉々</p>   |  |  |

|  |  |  |
|--|--|--|
| <p>試合番号 A-1</p> <p>OKジュニアA 3 - 0 高松ジュニアB</p> <p>堀口 奈祐 2 <math>\begin{pmatrix} 15-3 \\ 15-5 \end{pmatrix}</math> 0 盛戸 陽菜<br/>伊谷 綾乃 2 <math>\begin{pmatrix} 15-3 \\ 15-5 \end{pmatrix}</math> 0 麦元 遥</p> <p>中山 優里 2 <math>\begin{pmatrix} 15-5 \\ 15-1 \end{pmatrix}</math> 0 松田 莉緒</p> <p>茂野 更沙 2 <math>\begin{pmatrix} 15-4 \\ 15-10 \end{pmatrix}</math> 0 林 美咲<br/>中川 碧 2 <math>\begin{pmatrix} 15-4 \\ 15-10 \end{pmatrix}</math> 0 瀬戸 麻夢</p>     | <p>試合番号 A-2</p> <p>寺井ジュニアB 3 - 0 高松ジュニアB</p> <p>本島 瑚子 2 <math>\begin{pmatrix} 15-0 \\ 15-0 \end{pmatrix}</math> 0 盛戸 陽菜<br/>柳田 彩花 2 <math>\begin{pmatrix} 15-0 \\ 15-0 \end{pmatrix}</math> 0 麦元 遥</p> <p>近藤 菜々美 2 <math>\begin{pmatrix} 15-0 \\ 15-0 \end{pmatrix}</math> 0 松田 莉緒</p> <p>本多 ゆず 2 <math>\begin{pmatrix} 15-0 \\ 15-0 \end{pmatrix}</math> 0 林 美咲<br/>山下 瑞姫 2 <math>\begin{pmatrix} 15-0 \\ 15-0 \end{pmatrix}</math> 0 瀬戸 麻夢</p>                         | <p>試合番号 A-3</p> <p>OKジュニアA 3 - 0 寺井ジュニアB</p> <p>中山 優里 2 <math>\begin{pmatrix} 15-1 \\ 15-3 \end{pmatrix}</math> 0 本多 ゆず<br/>茂野 更沙 2 <math>\begin{pmatrix} 15-1 \\ 15-3 \end{pmatrix}</math> 0 山下 瑞姫</p> <p>堀口 奈祐 2 <math>\begin{pmatrix} 15-1 \\ 15-2 \end{pmatrix}</math> 0 近藤 菜々美</p> <p>伊谷 綾乃 2 <math>\begin{pmatrix} 15-4 \\ 15-3 \end{pmatrix}</math> 0 本島 瑚子<br/>中川 碧 2 <math>\begin{pmatrix} 15-4 \\ 15-3 \end{pmatrix}</math> 0 柳田 彩花</p>          |
| <p>試合番号 B-1</p> <p>オールエイジ 3 - 0 金沢崎浦Wings</p> <p>勘傳 彩華 2 <math>\begin{pmatrix} 15-0 \\ 15-0 \end{pmatrix}</math> 0 横井 実桜<br/>新谷 璃那 2 <math>\begin{pmatrix} 15-0 \\ 15-0 \end{pmatrix}</math> 0 山知 莉奈</p> <p>宮崎 寧 2 <math>\begin{pmatrix} 15-0 \\ 15-0 \end{pmatrix}</math> 0 横井 実桜</p> <p>中出 うらら 2 <math>\begin{pmatrix} 15-0 \\ 15-0 \end{pmatrix}</math> 0 松村 実々花<br/>新谷 瑠那 2 <math>\begin{pmatrix} 15-0 \\ 15-0 \end{pmatrix}</math> 0 高橋 だいい</p> | <p>試合番号 B-2</p> <p>ナスポ 2 - 1 津幡ジュニア</p> <p>中 村 0 <math>\begin{pmatrix} 9-15 \\ 9-15 \end{pmatrix}</math> 2 磯賀 萌<br/>今井 菜々美 0 <math>\begin{pmatrix} 9-15 \\ 9-15 \end{pmatrix}</math> 2 猪村 真那</p> <p>神野 友優子 2 <math>\begin{pmatrix} 15-12 \\ 15-13 \end{pmatrix}</math> 0 山本 莉奈</p> <p>順毛 来伶花 2 <math>\begin{pmatrix} 15-6 \\ 15-9 \end{pmatrix}</math> 0 北山 千奈<br/>小中 真凜 2 <math>\begin{pmatrix} 15-6 \\ 15-9 \end{pmatrix}</math> 0 宮崎 愛理</p>                           | <p>試合番号 B-3</p> <p>ナスポ 3 - 0 金沢崎浦Wings</p> <p>中 村 2 <math>\begin{pmatrix} 15-0 \\ 15-0 \end{pmatrix}</math> 0 横井 実桜<br/>今井 菜々美 2 <math>\begin{pmatrix} 15-0 \\ 15-0 \end{pmatrix}</math> 0 山知 莉奈</p> <p>神野 友優子 2 <math>\begin{pmatrix} 15-0 \\ 15-0 \end{pmatrix}</math> 0 横井 実桜</p> <p>順毛 来伶花 2 <math>\begin{pmatrix} 15-0 \\ 15-0 \end{pmatrix}</math> 0 松村 実々花<br/>小中 真凜 2 <math>\begin{pmatrix} 15-0 \\ 15-0 \end{pmatrix}</math> 0 高橋 だいい</p>         |
| <p>試合番号 B-4</p> <p>オールエイジ 2 - 1 津幡ジュニア</p> <p>勘傳 彩華 2 <math>\begin{pmatrix} 15-7 \\ 15-3 \end{pmatrix}</math> 0 新田町 美玖<br/>新谷 璃那 2 <math>\begin{pmatrix} 15-7 \\ 15-3 \end{pmatrix}</math> 0 柳谷 冴子</p> <p>宮崎 寧 2 <math>\begin{pmatrix} 15-10 \\ 15-7 \end{pmatrix}</math> 0 山本 莉奈</p> <p>中出 うらら 0 <math>\begin{pmatrix} 9-15 \\ 12-15 \end{pmatrix}</math> 2 磯賀 萌<br/>新谷 瑠那 0 <math>\begin{pmatrix} 9-15 \\ 12-15 \end{pmatrix}</math> 2 猪村 真那</p>   | <p>試合番号 C-1</p> <p>大浦ジュニアA 2 - 1 小松ジュニア</p> <p>岩崎 百花 2 <math>\begin{pmatrix} 15-5 \\ 15-13 \end{pmatrix}</math> 0 小村 春奈<br/>滝谷 夏 2 <math>\begin{pmatrix} 15-5 \\ 15-13 \end{pmatrix}</math> 0 中島 はな</p> <p>中村 咲菜 0 <math>\begin{pmatrix} 2-15 \\ 3-15 \end{pmatrix}</math> 2 今泉 莉央</p> <p>山本 奈都 2 <math>\begin{pmatrix} 15-7 \\ 15-13 \end{pmatrix}</math> 0 日向 菜々美<br/>川縁 真衣 2 <math>\begin{pmatrix} 15-7 \\ 15-13 \end{pmatrix}</math> 0 新倉 愛未</p>                     | <p>試合番号 C-2</p> <p>能登町ジュニア 2 - 1 中央ジュニア</p> <p>時長 莉央 2 <math>\begin{pmatrix} 15-5 \\ 15-6 \end{pmatrix}</math> 0 藤川 留唯<br/>寺下 乃愛 2 <math>\begin{pmatrix} 15-5 \\ 15-6 \end{pmatrix}</math> 0 沢田 愛</p> <p>網井 帆奈美 1 <math>\begin{pmatrix} 15-9 \\ 13-15 \\ 14-16 \end{pmatrix}</math> 2 高 理香心</p> <p>瀨谷 美遥 2 <math>\begin{pmatrix} 15-8 \\ 15-4 \end{pmatrix}</math> 0 藤川 留那<br/>町端 千咲 2 <math>\begin{pmatrix} 15-8 \\ 15-4 \end{pmatrix}</math> 0 小泉 紗那</p> |
| <p>試合番号 C-3</p> <p>大浦ジュニアA 2 - 1 中央ジュニア</p> <p>山本 奈都 2 <math>\begin{pmatrix} 15-3 \\ 15-2 \end{pmatrix}</math> 0 藤川 留那<br/>岩崎 百花 2 <math>\begin{pmatrix} 15-3 \\ 15-2 \end{pmatrix}</math> 0 小泉 紗那</p> <p>川縁 真衣 0 <math>\begin{pmatrix} 13-15 \\ 9-15 \end{pmatrix}</math> 2 高 理香心</p> <p>中村 咲菜 2 <math>\begin{pmatrix} 15-9 \\ 15-3 \end{pmatrix}</math> 0 藤川 留唯<br/>滝谷 夏 2 <math>\begin{pmatrix} 15-9 \\ 15-3 \end{pmatrix}</math> 0 牧島 楓果</p>     | <p>試合番号 C-4</p> <p>小松ジュニア 2 - 1 能登町ジュニア</p> <p>中島 はな 0 <math>\begin{pmatrix} 12-15 \\ 0-15 \end{pmatrix}</math> 2 網井 帆奈美<br/>丸山 夏穂 0 <math>\begin{pmatrix} 12-15 \\ 0-15 \end{pmatrix}</math> 2 瀨谷 美遥</p> <p>今泉 莉央 2 <math>\begin{pmatrix} 15-4 \\ 15-5 \end{pmatrix}</math> 0 上野 紗更</p> <p>日向 菜々美 2 <math>\begin{pmatrix} 12-15 \\ 15-9 \\ 17-15 \end{pmatrix}</math> 1 時長 莉央<br/>新倉 愛未 2 <math>\begin{pmatrix} 12-15 \\ 15-9 \\ 17-15 \end{pmatrix}</math> 1 寺下 乃愛</p> | <p>試合番号 D-1</p> <p>国府ジュニア 3 - 0 観音バドミントンクラブ</p> <p>大桑 真美 2 <math>\begin{pmatrix} 15-6 \\ 15-3 \end{pmatrix}</math> 0 能崎 優梨奈<br/>高松 幸音 2 <math>\begin{pmatrix} 15-6 \\ 15-3 \end{pmatrix}</math> 0 岡田 倫奈</p> <p>竹田 璃瑠 2 <math>\begin{pmatrix} 15-1 \\ 15-0 \end{pmatrix}</math> 0 浅尾 叶</p> <p>元角 姫莉亜 2 <math>\begin{pmatrix} 15-7 \\ 15-6 \end{pmatrix}</math> 0 受川 莉乃葉<br/>山口 楓果 2 <math>\begin{pmatrix} 15-7 \\ 15-6 \end{pmatrix}</math> 0 仲谷 美玖</p>     |

|   |   |   |
|---|---|---|
| <p>試合番号 D-2</p> <p>松任ジュニア 2 - 1 羽咋ジュニア</p> <p>藤田 理愛 2 <math>\begin{pmatrix} 15-2 \\ 15-2 \end{pmatrix}</math> 0 岡崎 希乃花<br/>徳田 梨紗 2 <math>\begin{pmatrix} 15-2 \\ 15-2 \end{pmatrix}</math> 0 松田 来佳</p> <p>笠松 はな 0 <math>\begin{pmatrix} 3-15 \\ 2-15 \end{pmatrix}</math> 2 免田 紗夜</p> <p>熊岡 利織 2 <math>\begin{pmatrix} 15-3 \\ 15-3 \end{pmatrix}</math> 0 山田 結奈<br/>高桑 凜羽 2 <math>\begin{pmatrix} 15-3 \\ 15-3 \end{pmatrix}</math> 0 今江 望花</p>                    | <p>試合番号 D-3</p> <p>国府ジュニア 3 - 0 羽咋ジュニア</p> <p>元角 姫莉亜 2 <math>\begin{pmatrix} 15-4 \\ 15-12 \end{pmatrix}</math> 0 岡崎 希乃花<br/>山口 楓果 2 <math>\begin{pmatrix} 15-4 \\ 15-12 \end{pmatrix}</math> 0 松田 来佳</p> <p>竹田 璃瑠 2 <math>\begin{pmatrix} 15-5 \\ 15-4 \end{pmatrix}</math> 0 免田 紗夜</p> <p>大桑 真美 2 <math>\begin{pmatrix} 15-6 \\ 15-5 \end{pmatrix}</math> 0 山田 結奈<br/>高松 幸音 2 <math>\begin{pmatrix} 15-6 \\ 15-5 \end{pmatrix}</math> 0 今江 望花</p>       | <p>試合番号 D-4</p> <p>松任ジュニア 3 - 0 鶴川バドミントンクラブ</p> <p>藤田 理愛 2 <math>\begin{pmatrix} 15-1 \\ 15-0 \end{pmatrix}</math> 0 能崎 優梨奈<br/>徳田 梨紗 2 <math>\begin{pmatrix} 15-1 \\ 15-0 \end{pmatrix}</math> 0 岡田 倫奈</p> <p>川守 唯愛 2 <math>\begin{pmatrix} 15-2 \\ 15-4 \end{pmatrix}</math> 0 浅尾 叶</p> <p>熊岡 利織 2 <math>\begin{pmatrix} 15-5 \\ 15-3 \end{pmatrix}</math> 0 受川 莉乃葉<br/>高桑 凜羽 2 <math>\begin{pmatrix} 15-5 \\ 15-3 \end{pmatrix}</math> 0 仲谷 美玖</p>               |
| <p>試合番号 E-1</p> <p>高松ジュニアA 3 - 0 大浦ジュニアB</p> <p>小林 るり 2 <math>\begin{pmatrix} 15-0 \\ 15-0 \end{pmatrix}</math> 0 池下 桃菜<br/>碓井 亜美 2 <math>\begin{pmatrix} 15-0 \\ 15-0 \end{pmatrix}</math> 0 小林 遥香</p> <p>北島 聖菜 2 <math>\begin{pmatrix} 15-0 \\ 15-0 \end{pmatrix}</math> 0 池下 桃菜</p> <p>小山 姫和 2 <math>\begin{pmatrix} 15-0 \\ 15-0 \end{pmatrix}</math> 0 久保 紬香<br/>桶作 華 2 <math>\begin{pmatrix} 15-0 \\ 15-0 \end{pmatrix}</math> 0 辰田 湖晴</p>                    | <p>試合番号 E-2</p> <p>新神田ジュニア 3 - 0 大浦ジュニアB</p> <p>中村 朱里 2 <math>\begin{pmatrix} 15-0 \\ 15-0 \end{pmatrix}</math> 0 池下 桃菜<br/>前田 祐華 2 <math>\begin{pmatrix} 15-0 \\ 15-0 \end{pmatrix}</math> 0 小林 遥香</p> <p>干場 杏莉 2 <math>\begin{pmatrix} 15-0 \\ 15-0 \end{pmatrix}</math> 0 久保 紬香</p> <p>玉田 芽衣 2 <math>\begin{pmatrix} 15-0 \\ 15-0 \end{pmatrix}</math> 0 久保 紬香<br/>門倉 更 2 <math>\begin{pmatrix} 15-0 \\ 15-0 \end{pmatrix}</math> 0 辰田 湖晴</p>          | <p>試合番号 E-3</p> <p>高松ジュニアA 3 - 0 新神田ジュニア</p> <p>北島 聖菜 2 <math>\begin{pmatrix} 15-1 \\ 15-3 \end{pmatrix}</math> 0 中村 朱里<br/>小林 るり 2 <math>\begin{pmatrix} 15-1 \\ 15-3 \end{pmatrix}</math> 0 前田 祐華</p> <p>碓井 亜美 2 <math>\begin{pmatrix} 15-2 \\ 15-4 \end{pmatrix}</math> 0 坂野 悠月</p> <p>小山 姫和 2 <math>\begin{pmatrix} 15-4 \\ 15-2 \end{pmatrix}</math> 0 玉田 芽衣<br/>小寺 衣咲 2 <math>\begin{pmatrix} 15-4 \\ 15-2 \end{pmatrix}</math> 0 門倉 更</p>                    |
| <p>試合番号 F-1</p> <p>大徳ジュニア 2 - 1 七塚ジュニア</p> <p>中尾 來未 2 <math>\begin{pmatrix} 15-2 \\ 15-4 \end{pmatrix}</math> 0 南 ほのか<br/>小林 衣月 2 <math>\begin{pmatrix} 15-2 \\ 15-4 \end{pmatrix}</math> 0 西谷 樹菜</p> <p>多崎 未波 2 <math>\begin{pmatrix} 15-1 \\ 15-1 \end{pmatrix}</math> 0 大家 美空</p> <p>吉嶋 芽花 1 <math>\begin{pmatrix} 17-15 \\ 13-15 \\ 9-15 \end{pmatrix}</math> 2 西山 満悠<br/>苗代 杏菜 1 <math>\begin{pmatrix} 17-15 \\ 13-15 \\ 9-15 \end{pmatrix}</math> 2 三上 彩芭</p> | <p>試合番号 F-2</p> <p>野々市ジュニア 2 - 1 七尾ジュニア</p> <p>木下 果宥 2 <math>\begin{pmatrix} 15-7 \\ 15-7 \end{pmatrix}</math> 0 堀井 稟星<br/>朝川 莉子 2 <math>\begin{pmatrix} 15-7 \\ 15-7 \end{pmatrix}</math> 0 山口 結衣</p> <p>中河 月佳 2 <math>\begin{pmatrix} 15-12 \\ 15-6 \end{pmatrix}</math> 0 岩本 杏奈</p> <p>角目 明夢 0 <math>\begin{pmatrix} 6-15 \\ 5-15 \end{pmatrix}</math> 2 古今 佑奈<br/>金山 晴香 0 <math>\begin{pmatrix} 6-15 \\ 5-15 \end{pmatrix}</math> 2 小林 彩音</p>         | <p>試合番号 F-3</p> <p>大徳ジュニア 3 - 0 七尾ジュニア</p> <p>中尾 來未 2 <math>\begin{pmatrix} 15-6 \\ 15-9 \end{pmatrix}</math> 0 古今 佑奈<br/>小林 衣月 2 <math>\begin{pmatrix} 15-6 \\ 15-9 \end{pmatrix}</math> 0 小林 彩音</p> <p>多崎 未波 2 <math>\begin{pmatrix} 15-2 \\ 15-0 \end{pmatrix}</math> 0 山口 結衣</p> <p>吉嶋 心花 2 <math>\begin{pmatrix} 15-12 \\ 5-15 \\ 15-12 \end{pmatrix}</math> 1 岩本 杏奈<br/>苗代 杏菜 2 <math>\begin{pmatrix} 15-12 \\ 5-15 \\ 15-12 \end{pmatrix}</math> 1 堀井 稟星</p> |
| <p>試合番号 F-4</p> <p>野々市ジュニア 2 - 1 七塚ジュニア</p> <p>木下 果宥 2 <math>\begin{pmatrix} 15-0 \\ 15-6 \end{pmatrix}</math> 0 南 ほのか<br/>朝川 莉子 2 <math>\begin{pmatrix} 15-0 \\ 15-6 \end{pmatrix}</math> 0 西谷 樹菜</p> <p>中河 月佳 2 <math>\begin{pmatrix} 15-3 \\ 15-2 \end{pmatrix}</math> 0 長原 月乃</p> <p>角目 明夢 0 <math>\begin{pmatrix} 6-15 \\ 12-15 \end{pmatrix}</math> 2 西山 満悠<br/>金山 晴香 0 <math>\begin{pmatrix} 6-15 \\ 12-15 \end{pmatrix}</math> 2 三上 彩芭</p>                  | <p>試合番号 G-1</p> <p>宇ノ気ジュニア 2 - 1 寺井ジュニアA</p> <p>山瀬 なぎ 2 <math>\begin{pmatrix} 15-11 \\ 15-5 \end{pmatrix}</math> 0 鷹合 えみる<br/>今村 雫 2 <math>\begin{pmatrix} 15-11 \\ 15-5 \end{pmatrix}</math> 0 吉光 結香</p> <p>中田 湖花 2 <math>\begin{pmatrix} 18-16 \\ 15-13 \end{pmatrix}</math> 0 田中 紅羽</p> <p>田丸 佳歩 0 <math>\begin{pmatrix} 16-18 \\ 11-15 \end{pmatrix}</math> 2 井川 愛咲<br/>富澤 理緒 0 <math>\begin{pmatrix} 16-18 \\ 11-15 \end{pmatrix}</math> 2 菅原 沙希</p> | <p>試合番号 G-2</p> <p>金沢ジュニア 3 - 0 バドミントンクラブかほ</p> <p>森田 真帆 2 <math>\begin{pmatrix} 16-14 \\ 15-9 \end{pmatrix}</math> 0 升 晴香<br/>高島 凜音 2 <math>\begin{pmatrix} 16-14 \\ 15-9 \end{pmatrix}</math> 0 島田 逢子</p> <p>服部 未来 2 <math>\begin{pmatrix} 15-6 \\ 15-5 \end{pmatrix}</math> 0 石井 里奈</p> <p>大澤 亜美 2 <math>\begin{pmatrix} 15-2 \\ 18-16 \end{pmatrix}</math> 0 小林 華菜子<br/>宮本 紗季 2 <math>\begin{pmatrix} 15-2 \\ 18-16 \end{pmatrix}</math> 0 北留 彩花</p>            |

|  |   |  |
|--|---|--|
| <p>試合番号 G-3</p> <p>宇ノ気ジュニア 2 - 1 八咫ノカガハ</p> <p>山瀬 なぎ 2 <math>\left( \begin{matrix} 14-16 \\ 21-20 \\ 15-8 \end{matrix} \right)</math> 1 升 晴香<br/>今村 雫 島田 逢子</p> <p>中田 湖花 2 <math>\left( \begin{matrix} 15-4 \\ 15-7 \end{matrix} \right)</math> 0 小林 華菜子</p> <p>田丸 佳歩 0 <math>\left( \begin{matrix} 10-15 \\ 12-15 \end{matrix} \right)</math> 2 石井 里奈<br/>富澤 理緒 北留 彩花</p> | <p>試合番号 G-4</p> <p>金沢ジュニア 3 - 0 寺井ジュニアA</p> <p>森田 真帆 2 <math>\left( \begin{matrix} 15-11 \\ 15-4 \end{matrix} \right)</math> 0 田中 紅羽<br/>高島 凜音 吉光 結香</p> <p>服部 未来 2 <math>\left( \begin{matrix} 15-3 \\ 15-2 \end{matrix} \right)</math> 0 井川 愛咲</p> <p>大澤 亜美 2 <math>\left( \begin{matrix} 10-15 \\ 15-11 \\ 15-7 \end{matrix} \right)</math> 1 鷹合 えみる<br/>宮本 紗季 菅原 沙希</p> | <p>試合番号 H-1</p> <p>輪島ジュニア 2 - 1 OKジュニアB</p> <p>馬場 天柁 2 <math>\left( \begin{matrix} 15-9 \\ 15-8 \end{matrix} \right)</math> 0 國原 千明<br/>浜木 心花 中 知優</p> <p>長井 麻悠子 2 <math>\left( \begin{matrix} 15-7 \\ 15-1 \end{matrix} \right)</math> 0 森川 夏帆</p> <p>豊島 瑠美 0 <math>\left( \begin{matrix} 4-15 \\ 9-15 \end{matrix} \right)</math> 2 村山 育満<br/>豊島 莉奈 中西 さくら</p> |
| <p>試合番号 H-2</p> <p>美川湊ジュニア 3 - 0 OKジュニアB</p> <p>奥 美咲 2 <math>\left( \begin{matrix} 15-2 \\ 15-2 \end{matrix} \right)</math> 0 中 知優<br/>南部 琉叶伽 森川 夏帆</p> <p>俵 由香 2 <math>\left( \begin{matrix} 15-4 \\ 15-9 \end{matrix} \right)</math> 0 國原 千明</p> <p>岩下 美旺 2 <math>\left( \begin{matrix} 15-6 \\ 15-4 \end{matrix} \right)</math> 0 村山 育満<br/>松原 真央 中西 さくら</p>            | <p>試合番号 H-3</p> <p>美川湊ジュニア 3 - 0 輪島ジュニア</p> <p>俵 由香 2 <math>\left( \begin{matrix} 15-3 \\ 15-3 \end{matrix} \right)</math> 0 馬場 天柁<br/>松原 真央 浜木 心花</p> <p>南部 琉叶伽 2 <math>\left( \begin{matrix} 15-8 \\ 15-1 \end{matrix} \right)</math> 0 長井 麻悠子</p> <p>奥 美咲 2 <math>\left( \begin{matrix} 15-2 \\ 15-1 \end{matrix} \right)</math> 0 豊島 瑠美<br/>水島 楓 豊島 莉奈</p>              | <p>試合番号 1</p> <p>OKジュニアA 2 - 0 ナスポ</p> <p>堀口 奈祐 2 <math>\left( \begin{matrix} 15-5 \\ 15-2 \end{matrix} \right)</math> 0 今井 菜々美<br/>伊谷 綾乃 中村 恵</p> <p>中山 優里 2 <math>\left( \begin{matrix} 15-4 \\ 15-10 \end{matrix} \right)</math> 0 神野 友優子</p> <p>茂野 更沙 <math>\left( \quad \right)</math> 順毛 來伶花<br/>中川 碧 小中 真凜</p>  |
| <p>試合番号 2</p> <p>大浦ジュニアA 2 - 0 国府ジュニア</p> <p>岩崎 百花 2 <math>\left( \begin{matrix} 15-9 \\ 16-14 \end{matrix} \right)</math> 0 竹田 璃瑠<br/>山本 奈都 元角 姫莉亜</p> <p>川縁 真衣 2 <math>\left( \begin{matrix} 15-7 \\ 15-6 \end{matrix} \right)</math> 0 山口 楓果</p> <p>中村 咲菜 <math>\left( \quad \right)</math> 大桑 真美<br/>滝谷 夏 高松 幸音</p>  | <p>試合番号 3</p> <p>高松ジュニアA 2 - 1 大徳ジュニア</p> <p>碓井 亜美 2 <math>\left( \begin{matrix} 15-5 \\ 15-11 \end{matrix} \right)</math> 0 吉嶋 心花<br/>小林 るり 苗代 杏菜</p> <p>小山 姫和 0 <math>\left( \begin{matrix} 3-15 \\ 4-15 \end{matrix} \right)</math> 2 多崎 未波</p> <p>北島 聖菜 2 <math>\left( \begin{matrix} 13-15 \\ 15-12 \\ 15-8 \end{matrix} \right)</math> 1 中尾 來未<br/>桶作 華 小林 衣月</p>     | <p>試合番号 4</p> <p>美川湊ジュニア 2 - 1 金沢ジュニア</p> <p>奥 美咲 2 <math>\left( \begin{matrix} 15-9 \\ 15-7 \end{matrix} \right)</math> 0 森田 真帆<br/>南部 琉叶伽 高島 凜音</p> <p>岩下 美旺 0 <math>\left( \begin{matrix} 9-15 \\ 5-15 \end{matrix} \right)</math> 2 服部 未来</p> <p>俵 由香 2 <math>\left( \begin{matrix} 15-11 \\ 15-5 \end{matrix} \right)</math> 0 大澤 亜美<br/>松原 真央 宮本 紗季</p>    |
| <p>試合番号 5</p> <p>OKジュニアA 2 - 1 大浦ジュニアA</p> <p>茂野 更沙 0 <math>\left( \begin{matrix} 7-15 \\ 10-15 \end{matrix} \right)</math> 2 山本 奈都<br/>中川 碧 川縁 真衣</p> <p>堀口 奈祐 2 <math>\left( \begin{matrix} 15-6 \\ 15-6 \end{matrix} \right)</math> 0 岩崎 百花</p> <p>中山 優里 2 <math>\left( \begin{matrix} 15-0 \\ 15-3 \end{matrix} \right)</math> 0 中村 咲菜<br/>伊谷 綾乃 滝谷 夏</p>              | <p>試合番号 6</p> <p>美川湊ジュニア 2 - 1 高松ジュニアA</p> <p>奥 美咲 1 <math>\left( \begin{matrix} 17-15 \\ - \end{matrix} \right)</math> 0 小林 るり<br/>水島 楓<sup>キケ</sup> 碓井 亜美</p> <p>南部 琉叶伽 2 <math>\left( \begin{matrix} 15-9 \\ 15-9 \end{matrix} \right)</math> 0 北島 聖菜</p> <p>俵 由香 2 <math>\left( \begin{matrix} 15-3 \\ 15-8 \end{matrix} \right)</math> 0 小山 姫和<br/>松原 真央 小寺 衣咲</p>     | <p>試合番号 7</p> <p>美川湊ジュニア 2 - 0 OKジュニアA</p> <p>俵 由香 2 <math>\left( \begin{matrix} 15-13 \\ 17-15 \end{matrix} \right)</math> 0 中山 優里<br/>松原 真央 茂野 更沙</p> <p>南部 琉叶伽 2 <math>\left( \begin{matrix} 15-5 \\ 15-5 \end{matrix} \right)</math> 0 中川 碧</p> <p>奥 美咲 <math>\left( \quad \right)</math> 堀口 奈祐<br/>水島 楓 伊谷 綾乃</p>   |

## 試合番号 8

大浦ジュニアA 2 - 1 高松ジュニアA

中村 咲菜 0  $\left( \begin{array}{l} 7-15 \\ 4-15 \end{array} \right)$  2 碓井 亜美  
滝谷 夏 小林 るり川縁 真衣 2  $\left( \begin{array}{l} 15-4 \\ 15-7 \end{array} \right)$  0 桶作 華山本 奈都 2  $\left( \begin{array}{l} 13-15 \\ 15-6 \\ 15-6 \end{array} \right)$  1 小山 姫和  
岩崎 百花 北島 聖菜