

# 石川県高等学校総合体育大会バドミントン競技

2017.06.01-04 金沢市総合体育館

種 目	優 勝	準 優 勝	三 位	
男子団体	金市工業	鵬学園	星稜	金沢学院
女子団体	金沢向陽	金沢学院	金沢二水	金沢泉丘
男子複	かとう れい 加藤 黎 いとう りつえい 伊藤 吏永 (金市工業)	たかしま こうき 高嶋 孝気 たかやなぎ だいすけ 高柳 太祐 (金沢学院)	ふくはら てるや 福原 輝弥 ひがし しおん 東 志音 (鵬学園)	たにぐち りょうま 谷口 諒真 さきだ かずまさ 崎田 和真 (金市工業)
男子単	たにぐち りょうま 谷口 諒真 (金市工業)	いとう りつえい 伊藤 吏永 (金市工業)	かとう れい 加藤 黎 (金市工業)	ふくはら てるや 福原 輝弥 (鵬学園)
女子複	ほり ことの 堀 琴乃 たかやま みづき 高山 美月 (金沢学院)	なんぶ いちか 南部 一伽 たかの あみ 高野 亜美 (金沢向陽)	しおたに ゆい 塩谷 唯 うえの かえで 上野 楓 (金沢学院)	やまだ ゆうか 山田 優花 きたはま はな 北濱 英 (金沢二水)
女子単	なんぶ いちか 南部 一伽 (金沢向陽)	たかの あみ 高野 亜美 (金沢向陽)	ほり ことの 堀 琴乃 (金沢学院)	たかやま みづき 高山 美月 (金沢学院)



<p>試合番号 MT - 1</p> <p>翠 星 3 - 1 宝 達</p> <p>横山 諒 2 <math>\left( \begin{smallmatrix} 21-6 \\ 21-11 \end{smallmatrix} \right)</math> 0 寺出 祐太 円角 圭吾</p> <p>中嶋 風輝 0 <math>\left( \begin{smallmatrix} 15-21 \\ 16-21 \end{smallmatrix} \right)</math> 2 嶋 陸斗 與野木 一成 干場 湧太</p> <p>石田 凧 2 <math>\left( \begin{smallmatrix} 25-23 \\ 18-21 \\ 30-28 \end{smallmatrix} \right)</math> 1 丸田 裕輝</p> <p>横山 諒 2 <math>\left( \begin{smallmatrix} 21-17 \\ 21-12 \end{smallmatrix} \right)</math> 0 嶋 陸斗</p> <p>円角 圭吾 <math>\left( \quad \right)</math> 寺出 祐太</p>	<p>試合番号 MT - 2</p> <p>津 幡 3 - 2 飯 田</p> <p>上谷 憂太 2 <math>\left( \begin{smallmatrix} 19-21 \\ 21-13 \\ 21-14 \end{smallmatrix} \right)</math> 1 丸山 智幸 一戸 春希 中道 史也</p> <p>金山 侑生 0 <math>\left( \begin{smallmatrix} 13-21 \\ 17-21 \end{smallmatrix} \right)</math> 2 木村 優季 中川 祐希 岸田 知之</p> <p>宮坂 八尋 0 <math>\left( \begin{smallmatrix} 11-21 \\ 15-21 \end{smallmatrix} \right)</math> 2 山本 希望</p> <p>一戸 春希 2 <math>\left( \begin{smallmatrix} 21-10 \\ 21-11 \end{smallmatrix} \right)</math> 0 菅谷 永遠</p> <p>上谷 憂太 2 <math>\left( \begin{smallmatrix} 21-12 \\ 21-13 \end{smallmatrix} \right)</math> 0 中道 史也</p>	<p>試合番号 MT - 3</p> <p>金沢高専 3 - 1 加 賀</p> <p>細田 篤孝 2 <math>\left( \begin{smallmatrix} 21-19 \\ 21-9 \end{smallmatrix} \right)</math> 0 山下 龍哉 木下 豪心 杉木 克弥</p> <p>堀上 佳滉 2 <math>\left( \begin{smallmatrix} 21-18 \\ 21-17 \end{smallmatrix} \right)</math> 0 河瀬 孔希 光井 隆人 酒井 仁汰</p> <p>藤岡 幹人 0 <math>\left( \begin{smallmatrix} 8-21 \\ 15-21 \end{smallmatrix} \right)</math> 2 松川 黎言</p> <p>木下 豪心 2 <math>\left( \begin{smallmatrix} 21-23 \\ 21-8 \\ 21-12 \end{smallmatrix} \right)</math> 1 山下 龍哉</p> <p>細田 篤孝 <math>\left( \quad \right)</math> 酒井 仁汰</p>
<p>試合番号 MT - 4</p> <p>羽 咋 3 - 0 尾 山 台</p> <p>得能 和輝 2 <math>\left( \begin{smallmatrix} 21-13 \\ 21-11 \end{smallmatrix} \right)</math> 0 櫻木 史哉 別宗 進太郎 石本 翔英</p> <p>西田 拓樹 2 <math>\left( \begin{smallmatrix} 21-7 \\ 21-12 \end{smallmatrix} \right)</math> 0 中村 賢人 前多 力斗 中瀬 激</p> <p>白井 天典 2 <math>\left( \begin{smallmatrix} 21-11 \\ 19-21 \\ 21-15 \end{smallmatrix} \right)</math> 1 高橋 洸太</p> <p>得能 和輝 <math>\left( \quad \right)</math> 中瀬 激</p> <p>別宗 進太郎 <math>\left( \quad \right)</math> 櫻木 史哉</p>	<p>試合番号 MT - 5</p> <p>小 松 3 - 1 寺 井</p> <p>西出 圭佑 2 <math>\left( \begin{smallmatrix} 21-12 \\ 21-10 \end{smallmatrix} \right)</math> 0 朝倉 龍太郎 門馬 蒼太 澤城 雄大</p> <p>北島 陽貴 2 <math>\left( \begin{smallmatrix} 21-15 \\ 21-17 \end{smallmatrix} \right)</math> 0 盛戸 広務 金崎 英哉 中野 颯</p> <p>古田 朗大 0 <math>\left( \begin{smallmatrix} 17-21 \\ 10-21 \end{smallmatrix} \right)</math> 2 庄 司 順</p> <p>西出 圭佑 2 <math>\left( \begin{smallmatrix} 21-11 \\ 21-9 \end{smallmatrix} \right)</math> 0 盛戸 広務</p> <p>門馬 蒼太 <math>\left( \quad \right)</math> 中野 颯</p>	<p>試合番号 MT - 6</p> <p>遊学館 3 - 0 能 登</p> <p>紺野 駿也 2 <math>\left( \begin{smallmatrix} 21-3 \\ 21-4 \end{smallmatrix} \right)</math> 0 川邊 順也 斉川 昌志 湯淵 智生</p> <p>中川 雅登 2 <math>\left( \begin{smallmatrix} 21-19 \\ 21-16 \end{smallmatrix} \right)</math> 0 大畠 愛水 本橋 駿輔 中谷 龍空</p> <p>笠原 凧紗 2 <math>\left( \begin{smallmatrix} 21-14 \\ 21-17 \end{smallmatrix} \right)</math> 0 鹿野 翔太</p> <p>明神 虎太郎 <math>\left( \quad \right)</math> 大畠 愛水</p> <p>中川 雅登 <math>\left( \quad \right)</math> 中谷 龍空</p>
<p>試合番号 MT - 7</p> <p>金沢伏見 3 - 0 七尾東雲</p> <p>高山 昂希 2 <math>\left( \begin{smallmatrix} 21-14 \\ 21-12 \end{smallmatrix} \right)</math> 0 原田 悠生 藤井 暁生 横川 雅浩</p> <p>新田町 泰成 2 <math>\left( \begin{smallmatrix} 25-23 \\ 21-16 \end{smallmatrix} \right)</math> 0 米田 亮佑 中田 颯馬 宮内 映登</p> <p>黒川 登生 2 <math>\left( \begin{smallmatrix} 22-20 \\ 15-21 \\ 21-11 \end{smallmatrix} \right)</math> 1 真田 晴生</p> <p>高山 昂希 <math>\left( \quad \right)</math> 原田 悠生</p> <p>新田町 泰成 <math>\left( \quad \right)</math> 横川 雅浩</p>	<p>試合番号 MT - 8</p> <p>金市工業 3 - 0 翠 星</p> <p>加藤 黎 2 <math>\left( \begin{smallmatrix} 21-2 \\ 21-7 \end{smallmatrix} \right)</math> 0 横山 諒 伊藤 吏永 円角 圭吾</p> <p>山口 裕哉 2 <math>\left( \begin{smallmatrix} 21-2 \\ 21-8 \end{smallmatrix} \right)</math> 0 中嶋 風輝 古川 晃大 石田 凧</p> <p>松本 紳 2 <math>\left( \begin{smallmatrix} 21-3 \\ 21-5 \end{smallmatrix} \right)</math> 0 與野木 一成</p> <p>谷口 諒真 <math>\left( \quad \right)</math> 横山 諒</p> <p>加藤 黎 <math>\left( \quad \right)</math> 円角 圭吾</p>	<p>試合番号 MT - 9</p> <p>金 沢 3 - 1 辰 巳 丘</p> <p>向井 悠師 2 <math>\left( \begin{smallmatrix} 14-21 \\ 21-13 \\ 21-14 \end{smallmatrix} \right)</math> 1 山口 紘弥 捻原 将太 山下 裕也</p> <p>清水 勇輔 2 <math>\left( \begin{smallmatrix} 21-17 \\ 21-9 \end{smallmatrix} \right)</math> 0 村田 樹彦 村田 涼四郎 太田 拓希</p> <p>谷口 幸輝 0 <math>\left( \begin{smallmatrix} 21-23 \\ 9-21 \end{smallmatrix} \right)</math> 2 中川 利優</p> <p>捻原 将太 2 <math>\left( \begin{smallmatrix} 21-13 \\ 21-18 \end{smallmatrix} \right)</math> 0 山口 紘弥</p> <p>清水 勇輔 <math>\left( \quad \right)</math> 山下 裕也</p>
<p>試合番号 MT - 10</p> <p>金 沢 西 3 - 0 小松明峰</p> <p>小野 紀輝 2 <math>\left( \begin{smallmatrix} 21-11 \\ 21-7 \end{smallmatrix} \right)</math> 0 清水 遼 堂野 嵐 山田 史人</p> <p>東 祐磨 2 <math>\left( \begin{smallmatrix} 21-13 \\ 21-14 \end{smallmatrix} \right)</math> 0 田中 敬憲 麻井 祥吾 高田 基央</p> <p>原 澪音 2 <math>\left( \begin{smallmatrix} 21-11 \\ 21-11 \end{smallmatrix} \right)</math> 0 宮地 航平</p> <p>小野 紀輝 <math>\left( \quad \right)</math> 清水 遼</p> <p>堂野 嵐 <math>\left( \quad \right)</math> 田中 敬憲</p>	<p>試合番号 MT - 11</p> <p>県立工業 3 - 1 七 尾</p> <p>関塚 勝之 2 <math>\left( \begin{smallmatrix} 21-15 \\ 21-19 \end{smallmatrix} \right)</math> 0 前 竜太郎 楠 和樹 鍛冶 武弥</p> <p>清造 幹太 0 <math>\left( \begin{smallmatrix} 13-21 \\ 13-21 \end{smallmatrix} \right)</math> 2 小路 和希 高平 祥吾 谷川 智哉</p> <p>山崎 樹弥 2 <math>\left( \begin{smallmatrix} 21-14 \\ 21-16 \end{smallmatrix} \right)</math> 0 平田 大樹</p> <p>関塚 勝之 2 <math>\left( \begin{smallmatrix} 21-13 \\ 21-9 \end{smallmatrix} \right)</math> 0 前 竜太郎</p> <p>清造 幹太 <math>\left( \quad \right)</math> 小路 和希</p>	<p>試合番号 MT - 12</p> <p>津 幡 3 - 2 金沢北陵</p> <p>上谷 憂太 2 <math>\left( \begin{smallmatrix} 21-10 \\ 21-8 \end{smallmatrix} \right)</math> 0 飯田 智宏 一戸 春希 田原 涼太</p> <p>中川 祐希 0 <math>\left( \begin{smallmatrix} 17-21 \\ 15-21 \end{smallmatrix} \right)</math> 2 喜多 伶文 寺島 彰人 高峰 諒</p> <p>宮坂 八尋 1 <math>\left( \begin{smallmatrix} 17-21 \\ 21-10 \\ 16-21 \end{smallmatrix} \right)</math> 2 高野 大樹</p> <p>一戸 春希 2 <math>\left( \begin{smallmatrix} 21-12 \\ 21-17 \end{smallmatrix} \right)</math> 0 飯田 智宏</p> <p>上谷 憂太 2 <math>\left( \begin{smallmatrix} 21-16 \\ 21-15 \end{smallmatrix} \right)</math> 0 喜多 伶文</p>

<p>試合番号 MT-13</p> <p>石川高専 3 - 0 明 倫</p> <p>安孫 幹 2 <math>\left( \begin{smallmatrix} 21-11 \\ 20-22 \\ 21-11 \end{smallmatrix} \right)</math> 1 杉本 晃一 野村 竜希 <math>\left( \begin{smallmatrix} 21-11 \\ 20-22 \\ 21-11 \end{smallmatrix} \right)</math> 1 上田 瑞紀</p> <p>木田 創大 2 <math>\left( \begin{smallmatrix} 21-13 \\ 21-15 \end{smallmatrix} \right)</math> 0 東 拓弥 小森 廉太 <math>\left( \begin{smallmatrix} 21-13 \\ 21-15 \end{smallmatrix} \right)</math> 0 石倉 志真</p> <p>山越 匡葵 2 <math>\left( \begin{smallmatrix} 21-19 \\ 21-18 \end{smallmatrix} \right)</math> 0 佐藤 裕真</p> <p>木田 創大 <math>\left( \begin{smallmatrix} \\ \\ \end{smallmatrix} \right)</math> 杉本 晃一</p> <p>安孫 幹 <math>\left( \begin{smallmatrix} \\ \\ \end{smallmatrix} \right)</math> 上田 瑞紀</p>	<p>試合番号 MT-14</p> <p>羽咋工業 3 - 2 大聖寺実</p> <p>原山 拓実 0 <math>\left( \begin{smallmatrix} 15-21 \\ 13-21 \end{smallmatrix} \right)</math> 2 清札 昇吾 堀川 翔栄 <math>\left( \begin{smallmatrix} 15-21 \\ 13-21 \end{smallmatrix} \right)</math> 2 笹谷 玲音</p> <p>坂室 純一 2 <math>\left( \begin{smallmatrix} 21-8 \\ 21-11 \end{smallmatrix} \right)</math> 0 向 拓希 前田 武千代 <math>\left( \begin{smallmatrix} 21-8 \\ 21-11 \end{smallmatrix} \right)</math> 0 荒谷 浩輝</p> <p>水野 翔太 2 <math>\left( \begin{smallmatrix} 21-14 \\ 21-6 \end{smallmatrix} \right)</math> 0 中江 圭佑</p> <p>前田 武千代 0 <math>\left( \begin{smallmatrix} 17-21 \\ 18-21 \end{smallmatrix} \right)</math> 2 清札 昇吾</p> <p>坂室 純一 2 <math>\left( \begin{smallmatrix} 21-10 \\ 21-4 \end{smallmatrix} \right)</math> 0 笹谷 玲音</p>	<p>試合番号 MT-15</p> <p>星 稜 3 - 0 金沢高専</p> <p>岡田 爽太郎 2 <math>\left( \begin{smallmatrix} 21-10 \\ 21-12 \end{smallmatrix} \right)</math> 0 細田 篤孝 嵐 哉明 <math>\left( \begin{smallmatrix} 21-10 \\ 21-12 \end{smallmatrix} \right)</math> 0 木下 豪心</p> <p>古坂 大輔 2 <math>\left( \begin{smallmatrix} 21-9 \\ 21-12 \end{smallmatrix} \right)</math> 0 堀上 佳滉 大石 龍輝 <math>\left( \begin{smallmatrix} 21-9 \\ 21-12 \end{smallmatrix} \right)</math> 0 光井 隆人</p> <p>延命 拓海 2 <math>\left( \begin{smallmatrix} 21-5 \\ 21-3 \end{smallmatrix} \right)</math> 0 藤岡 幹人</p> <p>中山 翼 <math>\left( \begin{smallmatrix} \\ \\ \end{smallmatrix} \right)</math> 木下 豪心</p> <p>嵐 哉明 <math>\left( \begin{smallmatrix} \\ \\ \end{smallmatrix} \right)</math> 細田 篤孝</p>
<p>試合番号 MT-16</p> <p>鵬学園 3 - 0 羽 咋</p> <p>福原 輝弥 2 <math>\left( \begin{smallmatrix} 21-11 \\ 21-7 \end{smallmatrix} \right)</math> 0 西田 拓樹 東 志音 <math>\left( \begin{smallmatrix} 21-11 \\ 21-7 \end{smallmatrix} \right)</math> 0 前多 力斗</p> <p>山本 幸太 2 <math>\left( \begin{smallmatrix} 21-5 \\ 21-11 \end{smallmatrix} \right)</math> 0 得能 和輝 谷口 拓大 <math>\left( \begin{smallmatrix} 21-5 \\ 21-11 \end{smallmatrix} \right)</math> 0 別宗 進太郎</p> <p>保科 三三郎 2 <math>\left( \begin{smallmatrix} 21-6 \\ 21-7 \end{smallmatrix} \right)</math> 0 白井 天典</p> <p>福原 輝弥 <math>\left( \begin{smallmatrix} \\ \\ \end{smallmatrix} \right)</math> 別宗 進太郎</p> <p>山本 幸太 <math>\left( \begin{smallmatrix} \\ \\ \end{smallmatrix} \right)</math> 得能 和輝</p>	<p>試合番号 MT-17</p> <p>金沢桜丘 3 - 0 金大附属</p> <p>廣田 憲親 2 <math>\left( \begin{smallmatrix} 21-9 \\ 21-7 \end{smallmatrix} \right)</math> 0 西 一志 沢田 健太 <math>\left( \begin{smallmatrix} 21-9 \\ 21-7 \end{smallmatrix} \right)</math> 0 笠原 一晃</p> <p>高田 樹 2 <math>\left( \begin{smallmatrix} 21-7 \\ 21-13 \end{smallmatrix} \right)</math> 0 新出 一真 細川 大作 <math>\left( \begin{smallmatrix} 21-7 \\ 21-13 \end{smallmatrix} \right)</math> 0 白井 秀昂</p> <p>小栗 涼雅 2 <math>\left( \begin{smallmatrix} 21-6 \\ 21-3 \end{smallmatrix} \right)</math> 0 白石 廉</p> <p>沢田 健太 <math>\left( \begin{smallmatrix} \\ \\ \end{smallmatrix} \right)</math> 新出 一真</p> <p>廣田 憲親 <math>\left( \begin{smallmatrix} \\ \\ \end{smallmatrix} \right)</math> 白井 秀昂</p>	<p>試合番号 MT-18</p> <p>金沢泉丘 3 - 1 金沢錦丘</p> <p>西村 穩 2 <math>\left( \begin{smallmatrix} 21-18 \\ 21-7 \end{smallmatrix} \right)</math> 0 向 悠汰 猪谷 隆幸 <math>\left( \begin{smallmatrix} 21-18 \\ 21-7 \end{smallmatrix} \right)</math> 0 月橋 優介</p> <p>谷口 諒成 2 <math>\left( \begin{smallmatrix} 21-19 \\ 14-21 \\ 21-15 \end{smallmatrix} \right)</math> 1 中原 海斗 山下 将 <math>\left( \begin{smallmatrix} 21-19 \\ 14-21 \\ 21-15 \end{smallmatrix} \right)</math> 1 六反田 悠希</p> <p>奥村 亮太 0 <math>\left( \begin{smallmatrix} 19-21 \\ 19-21 \end{smallmatrix} \right)</math> 2 酒谷 泰河</p> <p>猪谷 隆幸 2 <math>\left( \begin{smallmatrix} 21-11 \\ 21-15 \end{smallmatrix} \right)</math> 0 向 悠汰</p> <p>西村 穩 <math>\left( \begin{smallmatrix} \\ \\ \end{smallmatrix} \right)</math> 六反田 悠希</p>
<p>試合番号 MT-19</p> <p>金沢二水 3 - 0 小 松</p> <p>田中 翔 2 <math>\left( \begin{smallmatrix} 22-20 \\ 21-13 \end{smallmatrix} \right)</math> 0 西出 圭佑 若狭 斗希 <math>\left( \begin{smallmatrix} 22-20 \\ 21-13 \end{smallmatrix} \right)</math> 0 門馬 蒼太</p> <p>岩本 拓朗 2 <math>\left( \begin{smallmatrix} 16-21 \\ 21-13 \\ 21-10 \end{smallmatrix} \right)</math> 1 北島 陽貴 高尾 侑希 <math>\left( \begin{smallmatrix} 16-21 \\ 21-13 \\ 21-10 \end{smallmatrix} \right)</math> 1 古田 朗大</p> <p>松本 翔太 2 <math>\left( \begin{smallmatrix} 21-18 \\ 21-13 \end{smallmatrix} \right)</math> 0 金崎 英哉</p> <p>田中 翔 <math>\left( \begin{smallmatrix} \\ \\ \end{smallmatrix} \right)</math> 西出 圭佑</p> <p>若狭 斗希 <math>\left( \begin{smallmatrix} \\ \\ \end{smallmatrix} \right)</math> 門馬 蒼太</p>	<p>試合番号 MT-20</p> <p>小松工業 3 - 0 遊学館</p> <p>染川 幸也 2 <math>\left( \begin{smallmatrix} 21-11 \\ 21-13 \end{smallmatrix} \right)</math> 0 明神 虎太郎 大友 春生 <math>\left( \begin{smallmatrix} 21-11 \\ 21-13 \end{smallmatrix} \right)</math> 0 野畠 智哉</p> <p>栗生山 亮 2 <math>\left( \begin{smallmatrix} 13-21 \\ 21-12 \\ 21-16 \end{smallmatrix} \right)</math> 1 紘野 駿也 黒本 華心 <math>\left( \begin{smallmatrix} 13-21 \\ 21-12 \\ 21-16 \end{smallmatrix} \right)</math> 1 斉川 昌志</p> <p>岩住 薫 2 <math>\left( \begin{smallmatrix} 21-16 \\ 21-19 \end{smallmatrix} \right)</math> 0 中川 雅登</p> <p>大友 春生 <math>\left( \begin{smallmatrix} \\ \\ \end{smallmatrix} \right)</math> 紘野 駿也</p> <p>染川 幸也 <math>\left( \begin{smallmatrix} \\ \\ \end{smallmatrix} \right)</math> 斉川 昌志</p>	<p>試合番号 MT-21</p> <p>鹿 西 3 - 0 輪 島</p> <p>橋場 陸 2 <math>\left( \begin{smallmatrix} 21-7 \\ 21-9 \end{smallmatrix} \right)</math> 0 久保田 雅人 岡田 直也 <math>\left( \begin{smallmatrix} 21-7 \\ 21-9 \end{smallmatrix} \right)</math> 0 上根 祥一郎</p> <p>信谷 空 2 <math>\left( \begin{smallmatrix} 21-11 \\ 21-16 \end{smallmatrix} \right)</math> 0 大畑 拓慎 橋向 真輝 <math>\left( \begin{smallmatrix} 21-11 \\ 21-16 \end{smallmatrix} \right)</math> 0 田中 恒太</p> <p>宝達 智也 2 <math>\left( \begin{smallmatrix} 21-10 \\ 21-13 \end{smallmatrix} \right)</math> 0 表谷 海</p> <p>橋向 真輝 <math>\left( \begin{smallmatrix} \\ \\ \end{smallmatrix} \right)</math> 大畑 拓慎</p> <p>橋場 陸 <math>\left( \begin{smallmatrix} \\ \\ \end{smallmatrix} \right)</math> 田中 恒太</p>
<p>試合番号 MT-22</p> <p>大聖寺 3 - 2 松 任</p> <p>谷屋 洸陽 2 <math>\left( \begin{smallmatrix} 21-9 \\ 21-19 \end{smallmatrix} \right)</math> 0 西田 瑞基 尾田 準平 <math>\left( \begin{smallmatrix} 21-9 \\ 21-19 \end{smallmatrix} \right)</math> 0 田端 晴人</p> <p>高橋 柊太 1 <math>\left( \begin{smallmatrix} 19-21 \\ 21-16 \\ 19-21 \end{smallmatrix} \right)</math> 2 清水 幹大 荒井 有乃 <math>\left( \begin{smallmatrix} 19-21 \\ 21-16 \\ 19-21 \end{smallmatrix} \right)</math> 2 四ツ谷 空我</p> <p>鈴木 素 0 <math>\left( \begin{smallmatrix} 20-22 \\ 16-21 \end{smallmatrix} \right)</math> 2 三島 誠志朗</p> <p>谷屋 洸陽 2 <math>\left( \begin{smallmatrix} 21-16 \\ 21-9 \end{smallmatrix} \right)</math> 0 能崎 透也</p> <p>尾田 準平 2 <math>\left( \begin{smallmatrix} 21-3 \\ 21-16 \end{smallmatrix} \right)</math> 0 下出 恭佑</p>	<p>試合番号 MT-23</p> <p>金沢学院 3 - 1 金沢伏見</p> <p>奥田 陽介 2 <math>\left( \begin{smallmatrix} 21-7 \\ 21-9 \end{smallmatrix} \right)</math> 0 新田町 泰成 服部 嶺 <math>\left( \begin{smallmatrix} 21-7 \\ 21-9 \end{smallmatrix} \right)</math> 0 黒川 登生</p> <p>高嶋 孝気 2 <math>\left( \begin{smallmatrix} 21-8 \\ 21-5 \end{smallmatrix} \right)</math> 0 藤井 暁生 石飛 廉 <math>\left( \begin{smallmatrix} 21-8 \\ 21-5 \end{smallmatrix} \right)</math> 0 中田 颯馬</p> <p>尾崎 友哉 0 <math>\left( \begin{smallmatrix} 18-21 \\ 17-21 \end{smallmatrix} \right)</math> 2 高山 昂希</p> <p>高柳 太祐 2 <math>\left( \begin{smallmatrix} 21-7 \\ 21-4 \end{smallmatrix} \right)</math> 0 新田町 泰成</p> <p>高嶋 孝気 <math>\left( \begin{smallmatrix} \\ \\ \end{smallmatrix} \right)</math> 藤井 暁生</p>	<p>試合番号 MT-24</p> <p>金市工業 3 - 0 金 沢</p> <p>加藤 黎 2 <math>\left( \begin{smallmatrix} 21-10 \\ 21-5 \end{smallmatrix} \right)</math> 0 向井 悠師 伊藤 史永 <math>\left( \begin{smallmatrix} 21-10 \\ 21-5 \end{smallmatrix} \right)</math> 0 捻原 将太</p> <p>谷口 諒真 2 <math>\left( \begin{smallmatrix} 21-5 \\ 21-13 \end{smallmatrix} \right)</math> 0 清水 勇輔 崎田 和真 <math>\left( \begin{smallmatrix} 21-5 \\ 21-13 \end{smallmatrix} \right)</math> 0 村田 涼二郎</p> <p>古川 晃大 2 <math>\left( \begin{smallmatrix} 21-7 \\ 21-5 \end{smallmatrix} \right)</math> 0 谷口 幸輝</p> <p>加藤 黎 <math>\left( \begin{smallmatrix} \\ \\ \end{smallmatrix} \right)</math> 捻原 将太</p> <p>谷口 諒真 <math>\left( \begin{smallmatrix} \\ \\ \end{smallmatrix} \right)</math> 清水 勇輔</p>

<p>試合番号 MT-25</p> <p>金沢西 3 - 2 県立工業</p> <p>麻井 祥吾 0 <math>\left( \begin{smallmatrix} 10-21 \\ 15-21 \end{smallmatrix} \right)</math> 2 関塚 勝之 高山 里玖 <math>\left( \begin{smallmatrix} 10-21 \\ 15-21 \end{smallmatrix} \right)</math> 2 楠 和樹</p> <p>小野 紀輝 2 <math>\left( \begin{smallmatrix} 21-15 \\ 21-17 \end{smallmatrix} \right)</math> 0 清造 幹太 堂野 嵐 <math>\left( \begin{smallmatrix} 21-15 \\ 21-17 \end{smallmatrix} \right)</math> 0 高平 祥吾</p> <p>原 澪音 2 <math>\left( \begin{smallmatrix} 24-22 \\ 21-15 \end{smallmatrix} \right)</math> 0 山崎 樹弥</p> <p>小野 紀輝 1 <math>\left( \begin{smallmatrix} 14-21 \\ 22-20 \\ 7-21 \end{smallmatrix} \right)</math> 2 関塚 勝之</p> <p>堂野 嵐 2 <math>\left( \begin{smallmatrix} 23-21 \\ 21-17 \end{smallmatrix} \right)</math> 0 清造 幹太</p>	<p>試合番号 MT-26</p> <p>石川高専 3 - 0 津 幡</p> <p>安孫 幹 2 <math>\left( \begin{smallmatrix} 21-18 \\ 21-13 \end{smallmatrix} \right)</math> 0 上谷 憂太 野村 竜希 <math>\left( \begin{smallmatrix} 21-18 \\ 21-13 \end{smallmatrix} \right)</math> 0 一戸 春希</p> <p>山越 匡葵 2 <math>\left( \begin{smallmatrix} 21-8 \\ 21-16 \end{smallmatrix} \right)</math> 0 宮坂 八尋 寺田 一彪 <math>\left( \begin{smallmatrix} 21-8 \\ 21-16 \end{smallmatrix} \right)</math> 0 中川 祐希</p> <p>木田 創大 2 <math>\left( \begin{smallmatrix} 21-7 \\ 21-8 \end{smallmatrix} \right)</math> 0 金山 侑生</p> <p>野村 竜希 <math>\left( \begin{smallmatrix} \phantom{21-7} \\ \phantom{21-8} \end{smallmatrix} \right)</math> 一戸 春希</p> <p>安孫 幹 <math>\left( \begin{smallmatrix} \phantom{21-7} \\ \phantom{21-8} \end{smallmatrix} \right)</math> 上谷 憂太</p>	<p>試合番号 MT-27</p> <p>星 稜 3 - 0 羽咋工業</p> <p>延命 拓海 2 <math>\left( \begin{smallmatrix} 21-4 \\ 21-6 \end{smallmatrix} \right)</math> 0 原山 拓実 中山 翼 <math>\left( \begin{smallmatrix} 21-4 \\ 21-6 \end{smallmatrix} \right)</math> 0 堀川 翔栄</p> <p>岡田 爽太郎 2 <math>\left( \begin{smallmatrix} 17-21 \\ 21-8 \\ 21-11 \end{smallmatrix} \right)</math> 1 坂室 純一 兼田 大智 <math>\left( \begin{smallmatrix} 17-21 \\ 21-8 \\ 21-11 \end{smallmatrix} \right)</math> 1 前田 武千代</p> <p>嵐 哉明 2 <math>\left( \begin{smallmatrix} 21-1 \\ 21-10 \end{smallmatrix} \right)</math> 0 水野 翔太</p> <p>中山 翼 <math>\left( \begin{smallmatrix} \phantom{21-1} \\ \phantom{21-10} \end{smallmatrix} \right)</math> 坂室 純一</p> <p>岡田 爽太郎 <math>\left( \begin{smallmatrix} \phantom{21-1} \\ \phantom{21-10} \end{smallmatrix} \right)</math> 前田 武千代</p>
<p>試合番号 MT-28</p> <p>鵬学園 3 - 1 金沢桜丘</p> <p>干場 翔也 0 <math>\left( \begin{smallmatrix} 19-21 \\ 20-22 \end{smallmatrix} \right)</math> 2 廣田 憲親 井上 翼 <math>\left( \begin{smallmatrix} 19-21 \\ 20-22 \end{smallmatrix} \right)</math> 2 沢田 健太</p> <p>福原 輝弥 2 <math>\left( \begin{smallmatrix} 21-15 \\ 21-12 \end{smallmatrix} \right)</math> 0 高田 樹 東 志音 <math>\left( \begin{smallmatrix} 21-15 \\ 21-12 \end{smallmatrix} \right)</math> 0 細川 大作</p> <p>保科 三史郎 2 <math>\left( \begin{smallmatrix} 21-10 \\ 21-14 \end{smallmatrix} \right)</math> 0 小栗 涼雅</p> <p>福原 輝弥 2 <math>\left( \begin{smallmatrix} 21-9 \\ 21-11 \end{smallmatrix} \right)</math> 0 沢田 健太</p> <p>山本 幸太 <math>\left( \begin{smallmatrix} \phantom{21-9} \\ \phantom{21-11} \end{smallmatrix} \right)</math> 廣田 憲親</p>	<p>試合番号 MT-29</p> <p>金沢二水 3 - 1 金沢泉丘</p> <p>田中 翔 2 <math>\left( \begin{smallmatrix} 21-6 \\ 21-12 \end{smallmatrix} \right)</math> 0 谷口 諒成 若狭 斗希 <math>\left( \begin{smallmatrix} 21-6 \\ 21-12 \end{smallmatrix} \right)</math> 0 山下 将</p> <p>岩本 拓朗 1 <math>\left( \begin{smallmatrix} 21-13 \\ 10-21 \\ 12-21 \end{smallmatrix} \right)</math> 2 西村 穂 高尾 侑希 <math>\left( \begin{smallmatrix} 21-13 \\ 10-21 \\ 12-21 \end{smallmatrix} \right)</math> 2 塩崎 達也</p> <p>松本 翔太 2 <math>\left( \begin{smallmatrix} 21-16 \\ 21-14 \end{smallmatrix} \right)</math> 0 猪谷 隆幸</p> <p>田中 翔 <math>\left( \begin{smallmatrix} 22-20 \\ 3-4 \end{smallmatrix} \right)</math> 西村 穂</p> <p>若狭 斗希 2 <math>\left( \begin{smallmatrix} 21-16 \\ 21-17 \end{smallmatrix} \right)</math> 0 谷口 諒成</p>	<p>試合番号 MT-30</p> <p>小松工業 3 - 0 鹿 西</p> <p>岩住 薫 2 <math>\left( \begin{smallmatrix} 21-7 \\ 21-6 \end{smallmatrix} \right)</math> 0 橋場 陸 粟生山 亮 <math>\left( \begin{smallmatrix} 21-7 \\ 21-6 \end{smallmatrix} \right)</math> 0 岡田 直也</p> <p>染川 幸也 2 <math>\left( \begin{smallmatrix} 21-7 \\ 21-6 \end{smallmatrix} \right)</math> 0 信谷 空 大友 春生 <math>\left( \begin{smallmatrix} 21-7 \\ 21-6 \end{smallmatrix} \right)</math> 0 橋向 真輝</p> <p>秋田 航希 2 <math>\left( \begin{smallmatrix} 21-16 \\ 21-19 \end{smallmatrix} \right)</math> 0 宝達 智也</p> <p>染川 幸也 <math>\left( \begin{smallmatrix} \phantom{21-16} \\ \phantom{21-19} \end{smallmatrix} \right)</math> 橋向 真輝</p> <p>大友 春生 <math>\left( \begin{smallmatrix} \phantom{21-16} \\ \phantom{21-19} \end{smallmatrix} \right)</math> 橋場 陸</p>
<p>試合番号 MT-31</p> <p>金沢学院 3 - 0 大聖寺</p> <p>高柳 太祐 2 <math>\left( \begin{smallmatrix} 21-11 \\ 21-17 \end{smallmatrix} \right)</math> 0 谷屋 洸陽 尾崎 友哉 <math>\left( \begin{smallmatrix} 21-11 \\ 21-17 \end{smallmatrix} \right)</math> 0 尾田 準平</p> <p>高嶋 孝気 2 <math>\left( \begin{smallmatrix} 21-3 \\ 21-5 \end{smallmatrix} \right)</math> 0 高橋 柗太 服部 嶺 <math>\left( \begin{smallmatrix} 21-3 \\ 21-5 \end{smallmatrix} \right)</math> 0 橋本 直希</p> <p>奥田 陽介 2 <math>\left( \begin{smallmatrix} 21-8 \\ 21-6 \end{smallmatrix} \right)</math> 0 鈴木 素</p> <p>高嶋 孝気 <math>\left( \begin{smallmatrix} \phantom{21-8} \\ \phantom{21-6} \end{smallmatrix} \right)</math> 谷屋 洸陽</p> <p>高柳 太祐 <math>\left( \begin{smallmatrix} \phantom{21-8} \\ \phantom{21-6} \end{smallmatrix} \right)</math> 尾田 準平</p>	<p>試合番号 MT-32</p> <p>金市工業 3 - 0 金沢西</p> <p>加藤 黎 2 <math>\left( \begin{smallmatrix} 21-9 \\ 21-12 \end{smallmatrix} \right)</math> 0 小野 紀輝 伊藤 吏永 <math>\left( \begin{smallmatrix} 21-9 \\ 21-12 \end{smallmatrix} \right)</math> 0 堂野 嵐</p> <p>崎田 和真 2 <math>\left( \begin{smallmatrix} 21-9 \\ 21-7 \end{smallmatrix} \right)</math> 0 麻井 祥吾 谷口 諒真 <math>\left( \begin{smallmatrix} 21-9 \\ 21-7 \end{smallmatrix} \right)</math> 0 高山 里玖</p> <p>古川 晃大 2 <math>\left( \begin{smallmatrix} 21-8 \\ 21-19 \end{smallmatrix} \right)</math> 0 原 澪音</p> <p>谷口 諒真 <math>\left( \begin{smallmatrix} \phantom{21-8} \\ \phantom{21-19} \end{smallmatrix} \right)</math> 堂野 嵐</p> <p>加藤 黎 <math>\left( \begin{smallmatrix} \phantom{21-8} \\ \phantom{21-19} \end{smallmatrix} \right)</math> 小野 紀輝</p>	<p>試合番号 MT-33</p> <p>星 稜 4 - 1 石川高専</p> <p>延命 拓海 2 <math>\left( \begin{smallmatrix} 21-9 \\ 19-21 \\ 21-17 \end{smallmatrix} \right)</math> 1 安孫 幹 中山 翼 <math>\left( \begin{smallmatrix} 21-9 \\ 19-21 \\ 21-17 \end{smallmatrix} \right)</math> 1 野村 竜希</p> <p>岡田 爽太郎 2 <math>\left( \begin{smallmatrix} 23-25 \\ 21-18 \\ 21-19 \end{smallmatrix} \right)</math> 1 山越 匡葵 嵐 哉明 <math>\left( \begin{smallmatrix} 23-25 \\ 21-18 \\ 21-19 \end{smallmatrix} \right)</math> 1 寺田 一彪</p> <p>兼田 大智 1 <math>\left( \begin{smallmatrix} 19-21 \\ 21-10 \\ 18-21 \end{smallmatrix} \right)</math> 2 木田 創大</p> <p>中山 翼 2 <math>\left( \begin{smallmatrix} 21-18 \\ 19-21 \\ 21-14 \end{smallmatrix} \right)</math> 1 安孫 幹</p> <p>岡田 爽太郎 2 <math>\left( \begin{smallmatrix} 21-17 \\ 21-10 \end{smallmatrix} \right)</math> 0 野村 竜希</p>
<p>試合番号 MT-34</p> <p>鵬学園 3 - 0 金沢二水</p> <p>福原 輝弥 2 <math>\left( \begin{smallmatrix} 21-4 \\ 21-12 \end{smallmatrix} \right)</math> 0 岩本 拓朗 東 志音 <math>\left( \begin{smallmatrix} 21-4 \\ 21-12 \end{smallmatrix} \right)</math> 0 高尾 侑希</p> <p>山本 幸太 2 <math>\left( \begin{smallmatrix} 17-21 \\ 21-19 \\ 21-15 \end{smallmatrix} \right)</math> 1 田中 翔 谷口 拓大 <math>\left( \begin{smallmatrix} 17-21 \\ 21-19 \\ 21-15 \end{smallmatrix} \right)</math> 1 若狭 斗希</p> <p>保科 三史郎 2 <math>\left( \begin{smallmatrix} 21-17 \\ 15-21 \\ 21-18 \end{smallmatrix} \right)</math> 1 松本 翔太</p> <p>福原 輝弥 <math>\left( \begin{smallmatrix} 10-7 \\ \phantom{21-17} \\ \phantom{15-21} \\ \phantom{21-18} \end{smallmatrix} \right)</math> 田中 翔</p> <p>山本 幸太 <math>\left( \begin{smallmatrix} \phantom{10-7} \\ \phantom{21-17} \\ \phantom{15-21} \\ \phantom{21-18} \end{smallmatrix} \right)</math> 若狭 斗希</p>	<p>試合番号 MT-35</p> <p>金沢学院 3 - 0 小松工業</p> <p>服部 嶺 2 <math>\left( \begin{smallmatrix} 21-16 \\ 21-14 \end{smallmatrix} \right)</math> 0 染川 幸也 尾崎 友哉 <math>\left( \begin{smallmatrix} 21-16 \\ 21-14 \end{smallmatrix} \right)</math> 0 大友 春生</p> <p>高嶋 孝気 2 <math>\left( \begin{smallmatrix} 21-14 \\ 21-11 \end{smallmatrix} \right)</math> 0 粟生山 亮 奥田 陽介 <math>\left( \begin{smallmatrix} 21-14 \\ 21-11 \end{smallmatrix} \right)</math> 0 黒本 華心</p> <p>高柳 太祐 2 <math>\left( \begin{smallmatrix} 21-14 \\ 21-11 \end{smallmatrix} \right)</math> 0 岩住 薫</p> <p>高嶋 孝気 <math>\left( \begin{smallmatrix} \phantom{21-14} \\ \phantom{21-11} \end{smallmatrix} \right)</math> 大友 春生</p> <p>服部 嶺 <math>\left( \begin{smallmatrix} \phantom{21-14} \\ \phantom{21-11} \end{smallmatrix} \right)</math> 染川 幸也</p>	<p>試合番号 MT-36</p> <p>金市工業 3 - 0 星 稜</p> <p>加藤 黎 2 <math>\left( \begin{smallmatrix} 21-8 \\ 21-9 \end{smallmatrix} \right)</math> 0 延命 拓海 伊藤 吏永 <math>\left( \begin{smallmatrix} 21-8 \\ 21-9 \end{smallmatrix} \right)</math> 0 兼田 大智</p> <p>谷口 諒真 2 <math>\left( \begin{smallmatrix} 21-18 \\ 21-17 \end{smallmatrix} \right)</math> 0 岡田 爽太郎 崎田 和真 <math>\left( \begin{smallmatrix} 21-18 \\ 21-17 \end{smallmatrix} \right)</math> 0 嵐 哉明</p> <p>古川 晃大 2 <math>\left( \begin{smallmatrix} 21-14 \\ 21-18 \end{smallmatrix} \right)</math> 0 中山 翼</p> <p>谷口 諒真 <math>\left( \begin{smallmatrix} \phantom{21-14} \\ \phantom{21-18} \end{smallmatrix} \right)</math> 嵐 哉明</p> <p>加藤 黎 <math>\left( \begin{smallmatrix} \phantom{21-14} \\ \phantom{21-18} \end{smallmatrix} \right)</math> 岡田 爽太郎</p>

試合番号 MT-37		試合番号 MT-38	
鵬学園	3 - 2	金市工業	3 - 0 鵬学園
福原 輝弥	2 $\left( \begin{matrix} 23-21 \\ 21-12 \end{matrix} \right)$ 0	石飛 廉	谷口 諒真
東 志音		奥田 陽介	2 $\left( \begin{matrix} 21-19 \\ 21-19 \end{matrix} \right)$ 0
干場 翔也	0 $\left( \begin{matrix} 16-21 \\ 15-21 \end{matrix} \right)$ 2	高嶋 孝気	加藤 黎
井上 翼		尾崎 友哉	2 $\left( \begin{matrix} 21-12 \\ 21-13 \end{matrix} \right)$ 0
谷口 拓大	0 $\left( \begin{matrix} 17-21 \\ 16-21 \end{matrix} \right)$ 2	高柳 太祐	古川 晃大
福原 輝弥	2 $\left( \begin{matrix} 21-12 \\ 21-10 \end{matrix} \right)$ 0	奥田 陽介	2 $\left( \begin{matrix} 21-9 \\ 17-21 \\ 21-19 \end{matrix} \right)$ 1
山本 幸太	2 $\left( \begin{matrix} 23-21 \\ 21-9 \end{matrix} \right)$ 0	高嶋 孝気	谷口 諒真
			( ) 福原 輝弥
			加藤 黎
			( ) 干場 翔也

# 石川県高等学校総合体育大会バドミントン競技（女子団体）

平成29年6月1日 - 2日 金沢市総合体育館

## 女子団体

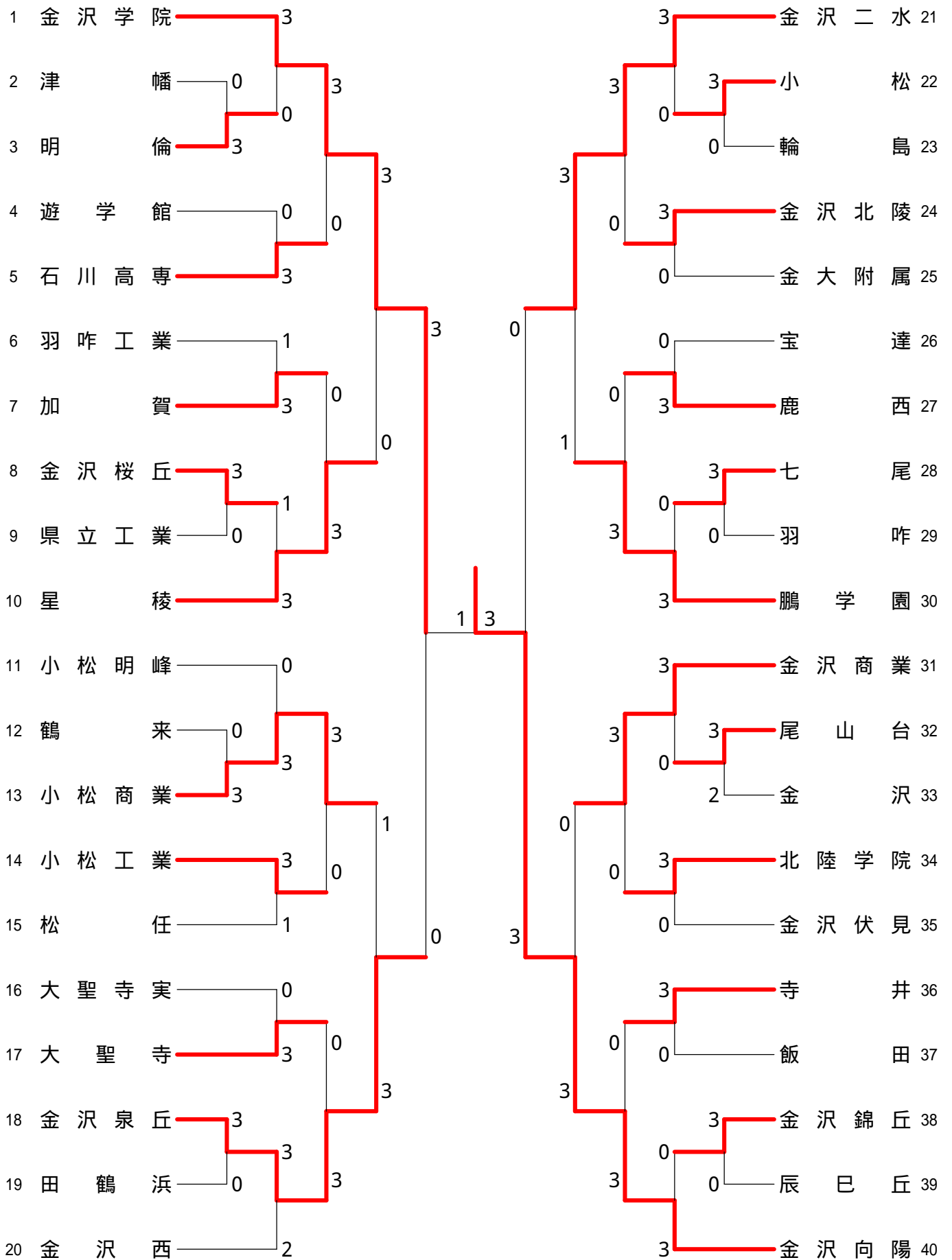

<p>試合番号 WT - 1</p> <p>明 倫 3 - 0 津 幡</p> <p>寺中 青空 2 <math>\left( \begin{smallmatrix} 21-12 \\ 21-5 \end{smallmatrix} \right)</math> 0 西 優莉奈 小林 ななみ</p> <p>西村 明莉 2 <math>\left( \begin{smallmatrix} 21-10 \\ 21-13 \end{smallmatrix} \right)</math> 0 藤田 彩花 池田 沙耶佳 油野 那実</p> <p>向野 柊佑 2 <math>\left( \begin{smallmatrix} 21-13 \\ 21-15 \end{smallmatrix} \right)</math> 0 高松 朋美</p> <p>作平 すみれ <math>\left( \quad \right)</math> 長原 未法</p> <p>小林 ななみ <math>\left( \quad \right)</math> 西 優莉奈</p>	<p>試合番号 WT - 2</p> <p>金沢桜丘 3 - 0 県立工業</p> <p>酒井 怜菜 2 <math>\left( \begin{smallmatrix} 21-8 \\ 21-5 \end{smallmatrix} \right)</math> 0 川端 柚子 羽村 莉奈 中井 日奈子</p> <p>川畑 佐奈 2 <math>\left( \begin{smallmatrix} 21-11 \\ 19-21 \\ 21-14 \end{smallmatrix} \right)</math> 1 石戸谷 咲 気谷 莉央 川岸 望美</p> <p>前田 未優 2 <math>\left( \begin{smallmatrix} 16-21 \\ 21-10 \\ 21-8 \end{smallmatrix} \right)</math> 1 吉田 郷乃</p> <p>酒井 怜菜 <math>\left( \quad \right)</math> 石戸谷 咲</p> <p>気谷 莉央 <math>\left( \quad \right)</math> 川岸 望美</p>	<p>試合番号 WT - 3</p> <p>小松商業 3 - 0 鶴 来</p> <p>新谷 歩未 2 <math>\left( \begin{smallmatrix} 21-5 \\ 21-12 \end{smallmatrix} \right)</math> 0 嶋島 珠菜 山下 咲季 奥 すす</p> <p>伊東 奈桜 2 <math>\left( \begin{smallmatrix} 21-6 \\ 21-16 \end{smallmatrix} \right)</math> 0 山崎 小春 西方 雅 御影池 彩稀</p> <p>太田 江里紗 2 <math>\left( \begin{smallmatrix} 21-9 \\ 21-13 \end{smallmatrix} \right)</math> 0 植木 まりあ</p> <p>中出 萌雅 <math>\left( \quad \right)</math> 山崎 小春</p> <p>角井 佑衣 <math>\left( \quad \right)</math> 御影池 彩稀</p>
<p>試合番号 WT - 4</p> <p>金沢泉丘 3 - 0 田 鶴 浜</p> <p>三村 咲絢 2 <math>\left( \begin{smallmatrix} 21-5 \\ 21-10 \end{smallmatrix} \right)</math> 0 櫻井 恵 二木 菜奈 小浦 百葉</p> <p>袖 明日香 2 <math>\left( \begin{smallmatrix} 21-16 \\ 21-19 \end{smallmatrix} \right)</math> 0 谷内 柊 街道 萌 島谷 まりも</p> <p>荒井 悠 2 <math>\left( \begin{smallmatrix} 21-17 \\ 21-7 \end{smallmatrix} \right)</math> 0 橋本 美雅</p> <p>二木 菜奈 <math>\left( \quad \right)</math> 櫻井 恵</p> <p>三村 咲絢 <math>\left( \quad \right)</math> 谷内 柊</p>	<p>試合番号 WT - 5</p> <p>小 松 3 - 0 輪 島</p> <p>中出 みゆ 2 <math>\left( \begin{smallmatrix} 21-6 \\ 21-4 \end{smallmatrix} \right)</math> 0 月海 華子 松下 希望 田渡 鈴音</p> <p>小村 優香 2 <math>\left( \begin{smallmatrix} 21-6 \\ 21-11 \end{smallmatrix} \right)</math> 0 徳光 由紀菜 石川 一花 遠 島 葵</p> <p>中西 杏璃 2 <math>\left( \begin{smallmatrix} 21-7 \\ 21-2 \end{smallmatrix} \right)</math> 0 松本 なつめ</p> <p>松下 希望 <math>\left( \quad \right)</math> 徳光 由紀菜</p> <p>中出 みゆ <math>\left( \quad \right)</math> 遠 島 葵</p>	<p>試合番号 WT - 6</p> <p>七 尾 3 - 0 羽 昨</p> <p>松本 千雅 2 <math>\left( \begin{smallmatrix} 21-9 \\ 21-6 \end{smallmatrix} \right)</math> 0 池島 梨乃 土田 郁子 中條 鈴花</p> <p>田中 夢芽 2 <math>\left( \begin{smallmatrix} 21-17 \\ 21-8 \end{smallmatrix} \right)</math> 0 関谷 李香 小川 菜奈 松永 佳純</p> <p>前 琴美 2 <math>\left( \begin{smallmatrix} 21-16 \\ 21-17 \end{smallmatrix} \right)</math> 0 二口 遥香</p> <p>松本 千雅 <math>\left( \quad \right)</math> 松永 佳純</p> <p>土田 郁子 <math>\left( \quad \right)</math> 池島 梨乃</p>
<p>試合番号 WT - 7</p> <p>尾 山 台 3 - 2 金 沢</p> <p>高山 莉緒 0 <math>\left( \begin{smallmatrix} 16-21 \\ 16-21 \end{smallmatrix} \right)</math> 2 服部 茉耶 安達 亜矢 大矢 歩</p> <p>小林 優那 2 <math>\left( \begin{smallmatrix} 21-13 \\ 21-9 \end{smallmatrix} \right)</math> 0 中村 レイコ 岩田 美優 室田 美琴</p> <p>長田 麗花 0 <math>\left( \begin{smallmatrix} 13-21 \\ 13-21 \end{smallmatrix} \right)</math> 2 北村 瑳良</p> <p>小林 優那 2 <math>\left( \begin{smallmatrix} 21-13 \\ 21-7 \end{smallmatrix} \right)</math> 0 室田 美琴</p> <p>岩田 美優 2 <math>\left( \begin{smallmatrix} 23-21 \\ 24-22 \end{smallmatrix} \right)</math> 0 服部 茉耶</p>	<p>試合番号 WT - 8</p> <p>金沢錦丘 3 - 0 辰 巳 丘</p> <p>別宮 帆華 2 <math>\left( \begin{smallmatrix} 21-7 \\ 21-4 \end{smallmatrix} \right)</math> 0 境田 遥 野々市 涼香 高田 優生</p> <p>前坂 聖来 2 <math>\left( \begin{smallmatrix} 21-7 \\ 21-6 \end{smallmatrix} \right)</math> 0 新池 鈴音 太田 理沙 坂下 響希</p> <p>渡邊 夏実 2 <math>\left( \begin{smallmatrix} 16-21 \\ 21-17 \\ 21-2 \end{smallmatrix} \right)</math> 1 窪 美咲希</p> <p>別宮 帆華 <math>\left( \quad \right)</math> 高田 優生</p> <p>前坂 聖来 <math>\left( \quad \right)</math> 新池 鈴音</p>	<p>試合番号 WT - 9</p> <p>金沢学院 3 - 0 明 倫</p> <p>上野 楓 2 <math>\left( \begin{smallmatrix} 21-6 \\ 21-5 \end{smallmatrix} \right)</math> 0 向野 柊佑 西田 芽生 小林 ななみ</p> <p>塩谷 唯 2 <math>\left( \begin{smallmatrix} 21-2 \\ 21-5 \end{smallmatrix} \right)</math> 0 寺中 青空 小林 愛奈 作平 すみれ</p> <p>月橋 唯奈 2 <math>\left( \begin{smallmatrix} 21-9 \\ 21-4 \end{smallmatrix} \right)</math> 0 池田 沙耶佳</p> <p>堀 琴乃 <math>\left( \quad \right)</math> 西村 明莉</p> <p>高山 美月 <math>\left( \quad \right)</math> 向野 柊佑</p>
<p>試合番号 WT - 10</p> <p>石川高専 3 - 0 遊 学 館</p> <p>横山 奈緒 2 <math>\left( \begin{smallmatrix} 21-14 \\ 21-19 \end{smallmatrix} \right)</math> 0 山本 朋乃歌 木田 和奏 館 泉 希</p> <p>上田 瑚都 2 <math>\left( \begin{smallmatrix} 21-19 \\ 21-8 \end{smallmatrix} \right)</math> 0 松本 菜尋 中田 雛 宮島 菜緒</p> <p>三國 凧生 2 <math>\left( \begin{smallmatrix} 21-5 \\ 21-3 \end{smallmatrix} \right)</math> 0 垣坂 愛美</p> <p>上田 瑚都 <math>\left( \quad \right)</math> 松本 菜尋</p> <p>中田 雛 <math>\left( \quad \right)</math> 宮島 菜緒</p>	<p>試合番号 WT - 11</p> <p>加 賀 3 - 1 羽 昨 工 業</p> <p>北市 統 2 <math>\left( \begin{smallmatrix} 21-6 \\ 21-9 \end{smallmatrix} \right)</math> 0 木船 りほ 山谷 凧紗 山崎 碧子</p> <p>山野下 菜々 0 <math>\left( \begin{smallmatrix} 18-21 \\ 14-21 \end{smallmatrix} \right)</math> 2 出村 巴菜 中道 唯 小田原 采音</p> <p>高橋 唯 2 <math>\left( \begin{smallmatrix} 21-8 \\ 21-11 \end{smallmatrix} \right)</math> 0 西 未琴</p> <p>山谷 凧紗 2 <math>\left( \begin{smallmatrix} 21-15 \\ 21-11 \end{smallmatrix} \right)</math> 0 木船 りほ</p> <p>北市 統 <math>\left( \quad \right)</math> 山崎 碧子</p>	<p>試合番号 WT - 12</p> <p>星 稜 3 - 1 金沢桜丘</p> <p>平井 詩乃 1 <math>\left( \begin{smallmatrix} 21-19 \\ 14-21 \\ 15-21 \end{smallmatrix} \right)</math> 2 酒井 怜菜 久次 加乃 羽村 莉奈</p> <p>斉藤 莉子 2 <math>\left( \begin{smallmatrix} 21-12 \\ 21-11 \end{smallmatrix} \right)</math> 0 川畑 佐奈 北野 まつ葉 気谷 莉央</p> <p>浅野 恵美 2 <math>\left( \begin{smallmatrix} 21-8 \\ 21-11 \end{smallmatrix} \right)</math> 0 前田 未優</p> <p>斉藤 莉子 2 <math>\left( \begin{smallmatrix} 21-18 \\ 21-11 \end{smallmatrix} \right)</math> 0 酒井 怜菜</p> <p>北野 まつ葉 <math>\left( \quad \right)</math> 気谷 莉央</p>



<p>試合番号 WT - 13</p> <p>小松商業 3 - 0 小松明峰</p> <p>新谷 歩未 2 <math>\left( \begin{smallmatrix} 21-14 \\ 21-13 \end{smallmatrix} \right)</math> 0 綿谷 美吹 山下 咲季 0 岩崎 夏音</p> <p>中出 萌雅 2 <math>\left( \begin{smallmatrix} 21-16 \\ 23-21 \end{smallmatrix} \right)</math> 0 吉田 瞳 角井 佑衣 0 松下 世奈</p> <p>伊東 奈桜 2 <math>\left( \begin{smallmatrix} 21-18 \\ 21-12 \end{smallmatrix} \right)</math> 0 大島 舞依</p> <p>西方 雅 <math>\left( \quad \right)</math> 松下 世奈</p> <p>山下 咲季 <math>\left( \quad \right)</math> 吉田 瞳</p>	<p>試合番号 WT - 14</p> <p>小松工業 3 - 1 松 任</p> <p>田中 碧 2 <math>\left( \begin{smallmatrix} 21-11 \\ 21-9 \end{smallmatrix} \right)</math> 0 青木 海 山野下 愛美 0 澤田 実央</p> <p>中出 桃愛 0 <math>\left( \begin{smallmatrix} 8-21 \\ 6-21 \end{smallmatrix} \right)</math> 2 南 文乃 細川 佑利奈 0 青木 空</p> <p>西方 萌 2 <math>\left( \begin{smallmatrix} 21-15 \\ 21-17 \end{smallmatrix} \right)</math> 0 松田 なずな</p> <p>田中 碧 2 <math>\left( \begin{smallmatrix} 21-12 \\ 21-3 \end{smallmatrix} \right)</math> 0 青木 海</p> <p>山野下 愛美 <math>\left( \quad \right)</math> 南 文乃</p>	<p>試合番号 WT - 15</p> <p>大聖寺 3 - 0 大聖寺実</p> <p>小泉 栞奈 2 <math>\left( \begin{smallmatrix} 21-4 \\ 21-7 \end{smallmatrix} \right)</math> 0 堂下 綺羅星 村口 紗雪 0 小西 瑞佳</p> <p>須谷 美羽 2 <math>\left( \begin{smallmatrix} 21-10 \\ 21-14 \end{smallmatrix} \right)</math> 0 谷口 詩乃 山口 懂子 0 西出 彩乃</p> <p>山下 梨紗 2 <math>\left( \begin{smallmatrix} 21-10 \\ 21-4 \end{smallmatrix} \right)</math> 0 上野 早瑛</p> <p>須谷 美羽 <math>\left( \quad \right)</math> 谷口 詩乃</p> <p>小泉 栞奈 <math>\left( \quad \right)</math> 西出 彩乃</p>
<p>試合番号 WT - 16</p> <p>金沢泉丘 3 - 2 金沢西</p> <p>荒井 悠 0 <math>\left( \begin{smallmatrix} 17-21 \\ 15-21 \end{smallmatrix} \right)</math> 2 石井 晴菜 袖 明日香 0 高平 有菜</p> <p>三村 咲絢 2 <math>\left( \begin{smallmatrix} 21-9 \\ 21-14 \end{smallmatrix} \right)</math> 0 甲斐 野々美 二木 栞奈 0 垣内 咲紀</p> <p>森澤 友稀 0 <math>\left( \begin{smallmatrix} 10-21 \\ 8-21 \end{smallmatrix} \right)</math> 2 大川 芽紅</p> <p>三村 咲絢 2 <math>\left( \begin{smallmatrix} 21-18 \\ 21-11 \end{smallmatrix} \right)</math> 0 高平 有菜</p> <p>二木 栞奈 2 <math>\left( \begin{smallmatrix} 16-21 \\ 21-13 \\ 21-19 \end{smallmatrix} \right)</math> 1 石井 晴菜</p>	<p>試合番号 WT - 17</p> <p>金沢二水 3 - 0 小松</p> <p>北濱 英 2 <math>\left( \begin{smallmatrix} 21-5 \\ 21-10 \end{smallmatrix} \right)</math> 0 松下 希望 吉浦 愛花 0 中出 みゆ</p> <p>山田 優花 2 <math>\left( \begin{smallmatrix} 21-10 \\ 21-16 \end{smallmatrix} \right)</math> 0 小村 優香 石垣 結 0 石川 一花</p> <p>川向 杏果 2 <math>\left( \begin{smallmatrix} 21-5 \\ 21-10 \end{smallmatrix} \right)</math> 0 中西 杏璃</p> <p>吉浦 愛花 <math>\left( \quad \right)</math> 松下 希望</p> <p>北濱 英 <math>\left( \quad \right)</math> 中出 みゆ</p>	<p>試合番号 WT - 18</p> <p>金沢北陵 3 - 0 金大附属</p> <p>川口 汐音 2 <math>\left( \begin{smallmatrix} 21-19 \\ 21-16 \end{smallmatrix} \right)</math> 0 張 馨日 古澤 瑞由佳 0 宋 眞賀</p> <p>野島 七海 2 <math>\left( \begin{smallmatrix} 21-8 \\ 21-15 \end{smallmatrix} \right)</math> 0 村田 麻由 中谷 菜々美 0 山田 明日香</p> <p>鈴木 邑歩 2 <math>\left( \begin{smallmatrix} 21-10 \\ 21-7 \end{smallmatrix} \right)</math> 0 池田 祐衣</p> <p>川口 汐音 <math>\left( \quad \right)</math> 張 馨日</p> <p>古澤 瑞由佳 <math>\left( \quad \right)</math> 宋 眞賀</p>
<p>試合番号 WT - 19</p> <p>鹿西 3 - 0 宝達</p> <p>池島 梨花 2 <math>\left( \begin{smallmatrix} 21-5 \\ 21-13 \end{smallmatrix} \right)</math> 0 石谷 愛 島崎 祐歌 0 砂山 美月</p> <p>且味 りえ 2 <math>\left( \begin{smallmatrix} 21-6 \\ 21-13 \end{smallmatrix} \right)</math> 0 前田 愛佳 亀野 莉彩 0 猿田 すみれ</p> <p>藤岡 果林 2 <math>\left( \begin{smallmatrix} 21-4 \\ 21-7 \end{smallmatrix} \right)</math> 0 徳和 みづき</p> <p>北島 鈴菜 <math>\left( \quad \right)</math> 前田 愛佳</p> <p>島崎 祐歌 <math>\left( \quad \right)</math> 猿田 すみれ</p>	<p>試合番号 WT - 20</p> <p>鵬学園 3 - 0 七尾</p> <p>松田 空莉 2 <math>\left( \begin{smallmatrix} 23-21 \\ 21-8 \end{smallmatrix} \right)</math> 0 松本 千雅 円道 美穂 0 田中 夢芽</p> <p>澤野 あみ 2 <math>\left( \begin{smallmatrix} 21-17 \\ 21-19 \end{smallmatrix} \right)</math> 0 土田 郁子 平場 志緒里 0 前 琴美</p> <p>見神 鈴奈 2 <math>\left( \begin{smallmatrix} 21-19 \\ 21-10 \end{smallmatrix} \right)</math> 0 小川 栞奈</p> <p>松田 空莉 <math>\left( \quad \right)</math> 松本 千雅</p> <p>円道 美穂 <math>\left( \quad \right)</math> 土田 郁子</p>	<p>試合番号 WT - 21</p> <p>金沢商業 3 - 0 尾山台</p> <p>鈴木 那緒子 2 <math>\left( \begin{smallmatrix} 21-6 \\ 21-4 \end{smallmatrix} \right)</math> 0 高山 莉緒 石川 あゆ 0 安達 亜矢</p> <p>番匠 未来 2 <math>\left( \begin{smallmatrix} 21-15 \\ 21-7 \end{smallmatrix} \right)</math> 0 岩田 美優 塩谷 梨里花 0 小林 優那</p> <p>中村 優里 2 <math>\left( \begin{smallmatrix} 21-5 \\ 21-5 \end{smallmatrix} \right)</math> 0 長田 麗花</p> <p>多崎 莉海 <math>\left( \quad \right)</math> 小林 優那</p> <p>小池田 夏樹 <math>\left( \quad \right)</math> 岩田 美優</p>
<p>試合番号 WT - 22</p> <p>北陸学院 3 - 0 金沢伏見</p> <p>藤島 泉 2 <math>\left( \begin{smallmatrix} 21-6 \\ 21-11 \end{smallmatrix} \right)</math> 0 富田 穂香 平石 愛海 0 熊谷 汐音</p> <p>谷口 冬華 2 <math>\left( \begin{smallmatrix} 21-17 \\ 21-13 \end{smallmatrix} \right)</math> 0 山道 伊津実 吉富 桃子 0 高島 響子</p> <p>中出 あみ 2 <math>\left( \begin{smallmatrix} 21-12 \\ 21-16 \end{smallmatrix} \right)</math> 0 小梁 真弥</p> <p>藤島 泉 <math>\left( \quad \right)</math> 山口 夏歩</p> <p>平石 愛海 <math>\left( \quad \right)</math> 山道 伊津実</p>	<p>試合番号 WT - 23</p> <p>寺井 3 - 0 飯田</p> <p>野口 桃歌 2 <math>\left( \begin{smallmatrix} 21-9 \\ 21-10 \end{smallmatrix} \right)</math> 0 山根 あやめ 青山 茜 0 岡田 さつき</p> <p>三樹 七海 2 <math>\left( \begin{smallmatrix} 21-8 \\ 21-9 \end{smallmatrix} \right)</math> 0 鷲 未来 中口 実歩 0 中村 真侑</p> <p>尾林 怜奈 2 <math>\left( \begin{smallmatrix} 21-8 \\ 21-3 \end{smallmatrix} \right)</math> 0 二又 真奈美</p> <p>野口 桃歌 <math>\left( \quad \right)</math> 山根 あやめ</p> <p>青山 茜 <math>\left( \quad \right)</math> 岡田 さつき</p>	<p>試合番号 WT - 24</p> <p>金沢向陽 3 - 0 金沢錦丘</p> <p>加藤 志乃 2 <math>\left( \begin{smallmatrix} 21-7 \\ 21-17 \end{smallmatrix} \right)</math> 0 別宮 帆華 奥本 詩織 0 野々市 涼香</p> <p>南部 一伽 2 <math>\left( \begin{smallmatrix} 21-4 \\ 21-7 \end{smallmatrix} \right)</math> 0 前坂 聖来 高野 亜美 0 太田 理沙</p> <p>中橋 奈智 2 <math>\left( \begin{smallmatrix} 21-5 \\ 21-3 \end{smallmatrix} \right)</math> 0 渡邊 夏実</p> <p>釜谷 知佳 <math>\left( \quad \right)</math> 別宮 帆華</p> <p>南部 一伽 <math>\left( \quad \right)</math> 前坂 聖来</p>

<p>試合番号 WT - 25</p> <p>金沢学院 3 - 0 石川高専</p> <p>上野 楓 2 <math>\left( \begin{smallmatrix} 21-11 \\ 21-4 \end{smallmatrix} \right)</math> 0 上田 瑚都 塩谷 唯 2 <math>\left( \begin{smallmatrix} 21-6 \\ 21-5 \end{smallmatrix} \right)</math> 0 中田 雛</p> <p>小林 愛奈 2 <math>\left( \begin{smallmatrix} 21-6 \\ 21-5 \end{smallmatrix} \right)</math> 0 横山 奈緒 月橋 唯奈 2 <math>\left( \begin{smallmatrix} 21-10 \\ 21-11 \end{smallmatrix} \right)</math> 0 木田 和奏</p> <p>西田 芽生 2 <math>\left( \begin{smallmatrix} 21-10 \\ 21-11 \end{smallmatrix} \right)</math> 0 三國 凧生</p> <p>堀 琴乃 <math>\left( \begin{smallmatrix} \\ \end{smallmatrix} \right)</math> 上田 瑚都</p> <p>高山 美月 <math>\left( \begin{smallmatrix} \\ \end{smallmatrix} \right)</math> 中田 雛</p>	<p>試合番号 WT - 26</p> <p>星 稜 3 - 0 加 賀</p> <p>平井 詩乃 2 <math>\left( \begin{smallmatrix} 21-6 \\ 21-4 \end{smallmatrix} \right)</math> 0 北市 統 久次 加乃 2 <math>\left( \begin{smallmatrix} 21-2 \\ 21-4 \end{smallmatrix} \right)</math> 0 山谷 凧紗</p> <p>斉藤 莉子 2 <math>\left( \begin{smallmatrix} 21-2 \\ 21-4 \end{smallmatrix} \right)</math> 0 山野下 菜々 北野 まつ葉 2 <math>\left( \begin{smallmatrix} 21-3 \\ 21-2 \end{smallmatrix} \right)</math> 0 中道 唯</p> <p>飯田 莉帆 2 <math>\left( \begin{smallmatrix} 21-3 \\ 21-2 \end{smallmatrix} \right)</math> 0 古川 由依</p> <p>北野 まつ葉 <math>\left( \begin{smallmatrix} \\ \end{smallmatrix} \right)</math> 山谷 凧紗</p> <p>斉藤 莉子 <math>\left( \begin{smallmatrix} \\ \end{smallmatrix} \right)</math> 北市 統</p>	<p>試合番号 WT - 27</p> <p>小松商業 3 - 0 小松工業</p> <p>伊東 奈桜 2 <math>\left( \begin{smallmatrix} 21-2 \\ 21-5 \end{smallmatrix} \right)</math> 0 細川 佑利奈 西方 雅 2 <math>\left( \begin{smallmatrix} 21-12 \\ 21-18 \end{smallmatrix} \right)</math> 0 田島 千聖</p> <p>新谷 歩未 2 <math>\left( \begin{smallmatrix} 21-14 \\ 21-15 \end{smallmatrix} \right)</math> 0 田中 碧 山下 咲季 2 <math>\left( \begin{smallmatrix} \\ \end{smallmatrix} \right)</math> 0 山野下 愛美</p> <p>角井 佑衣 2 <math>\left( \begin{smallmatrix} \\ \end{smallmatrix} \right)</math> 0 西方 萌</p> <p>山下 咲季 <math>\left( \begin{smallmatrix} \\ \end{smallmatrix} \right)</math> 田中 碧</p> <p>中出 萌雅 <math>\left( \begin{smallmatrix} \\ \end{smallmatrix} \right)</math> 山野下 愛美</p>
<p>試合番号 WT - 28</p> <p>金沢泉丘 3 - 0 大聖寺</p> <p>三村 咲絢 2 <math>\left( \begin{smallmatrix} 21-2 \\ 21-4 \end{smallmatrix} \right)</math> 0 須谷 美羽 二木 菜奈 2 <math>\left( \begin{smallmatrix} 17-21 \\ 23-21 \\ 26-24 \end{smallmatrix} \right)</math> 1 山口 憧子</p> <p>袖 明日香 2 <math>\left( \begin{smallmatrix} 21-19 \\ 21-18 \end{smallmatrix} \right)</math> 0 小泉 菜奈 街道 萌 2 <math>\left( \begin{smallmatrix} \\ \end{smallmatrix} \right)</math> 1 村口 紗雪</p> <p>荒井 悠 2 <math>\left( \begin{smallmatrix} \\ \end{smallmatrix} \right)</math> 0 林 春那</p> <p>三村 咲絢 <math>\left( \begin{smallmatrix} \\ \end{smallmatrix} \right)</math> 小泉 菜奈</p> <p>二木 菜奈 <math>\left( \begin{smallmatrix} \\ \end{smallmatrix} \right)</math> 須谷 美羽</p>	<p>試合番号 WT - 29</p> <p>金沢二水 3 - 0 金沢北陵</p> <p>川向 杏果 2 <math>\left( \begin{smallmatrix} 21-5 \\ 21-4 \end{smallmatrix} \right)</math> 0 川口 汐音 藤森 美羽 2 <math>\left( \begin{smallmatrix} 21-6 \\ 21-4 \end{smallmatrix} \right)</math> 0 古澤 瑞由佳</p> <p>山田 優花 2 <math>\left( \begin{smallmatrix} 21-6 \\ 21-4 \end{smallmatrix} \right)</math> 0 鈴木 邑歩 北濱 英 2 <math>\left( \begin{smallmatrix} 21-3 \\ 21-4 \end{smallmatrix} \right)</math> 0 野島 七海</p> <p>吉浦 愛花 2 <math>\left( \begin{smallmatrix} \\ \end{smallmatrix} \right)</math> 0 中谷 菜々美</p> <p>石垣 結 <math>\left( \begin{smallmatrix} \\ \end{smallmatrix} \right)</math> 川口 汐音</p> <p>北濱 英 <math>\left( \begin{smallmatrix} \\ \end{smallmatrix} \right)</math> 古澤 瑞由佳</p>	<p>試合番号 WT - 30</p> <p>鵬学園 3 - 0 鹿 西</p> <p>宮村 亜美 2 <math>\left( \begin{smallmatrix} 21-15 \\ 21-9 \end{smallmatrix} \right)</math> 0 且味 りえ 今村 紗樹 2 <math>\left( \begin{smallmatrix} 21-8 \\ 21-11 \end{smallmatrix} \right)</math> 0 龜野 莉彩</p> <p>松田 空莉 2 <math>\left( \begin{smallmatrix} 21-10 \\ 21-7 \end{smallmatrix} \right)</math> 0 池島 梨花 円道 美穂 2 <math>\left( \begin{smallmatrix} \\ \end{smallmatrix} \right)</math> 0 北島 鈴菜</p> <p>澤野 あみ 2 <math>\left( \begin{smallmatrix} \\ \end{smallmatrix} \right)</math> 0 島崎 祐歌</p> <p>松田 空莉 <math>\left( \begin{smallmatrix} \\ \end{smallmatrix} \right)</math> 北島 鈴菜</p> <p>円道 美穂 <math>\left( \begin{smallmatrix} \\ \end{smallmatrix} \right)</math> 龜野 莉彩</p>
<p>試合番号 WT - 31</p> <p>金沢商業 3 - 0 北陸学院</p> <p>多崎 莉海 2 <math>\left( \begin{smallmatrix} 21-5 \\ 21-12 \end{smallmatrix} \right)</math> 0 谷口 冬華 小池田 夏樹 2 <math>\left( \begin{smallmatrix} 21-13 \\ 21-8 \end{smallmatrix} \right)</math> 0 吉富 桃子</p> <p>番匠 未来 2 <math>\left( \begin{smallmatrix} 21-9 \\ 21-5 \end{smallmatrix} \right)</math> 0 藤島 泉 塩谷 梨里花 2 <math>\left( \begin{smallmatrix} \\ \end{smallmatrix} \right)</math> 0 平石 愛海</p> <p>中村 優里 2 <math>\left( \begin{smallmatrix} \\ \end{smallmatrix} \right)</math> 0 中出 あみ</p> <p>小池田 夏樹 <math>\left( \begin{smallmatrix} \\ \end{smallmatrix} \right)</math> 藤島 泉</p> <p>多崎 莉海 <math>\left( \begin{smallmatrix} \\ \end{smallmatrix} \right)</math> 平石 愛海</p>	<p>試合番号 WT - 32</p> <p>金沢向陽 3 - 0 寺 井</p> <p>南部 一伽 2 <math>\left( \begin{smallmatrix} 21-2 \\ 21-5 \end{smallmatrix} \right)</math> 0 三樹 七海 鍛冶 帆伽 2 <math>\left( \begin{smallmatrix} 21-4 \\ 21-13 \end{smallmatrix} \right)</math> 0 中口 実歩</p> <p>高野 亜美 2 <math>\left( \begin{smallmatrix} 21-6 \\ 21-6 \end{smallmatrix} \right)</math> 0 野口 桃歌 加藤 志乃 2 <math>\left( \begin{smallmatrix} \\ \end{smallmatrix} \right)</math> 0 青山 茜</p> <p>釜谷 知佳 2 <math>\left( \begin{smallmatrix} \\ \end{smallmatrix} \right)</math> 0 尾林 怜奈</p> <p>南部 一伽 <math>\left( \begin{smallmatrix} \\ \end{smallmatrix} \right)</math> 青山 茜</p> <p>高野 亜美 <math>\left( \begin{smallmatrix} \\ \end{smallmatrix} \right)</math> 野口 桃歌</p>	<p>試合番号 WT - 33</p> <p>金沢学院 3 - 0 星 稜</p> <p>上野 楓 2 <math>\left( \begin{smallmatrix} 21-7 \\ 21-11 \end{smallmatrix} \right)</math> 0 浅野 恵美 塩谷 唯 2 <math>\left( \begin{smallmatrix} 21-10 \\ 21-10 \end{smallmatrix} \right)</math> 0 飯田 莉帆</p> <p>堀 琴乃 2 <math>\left( \begin{smallmatrix} 21-10 \\ 21-10 \end{smallmatrix} \right)</math> 0 斉藤 莉子 月橋 唯奈 2 <math>\left( \begin{smallmatrix} 21-10 \\ 21-13 \end{smallmatrix} \right)</math> 0 北野 まつ葉</p> <p>西田 芽生 2 <math>\left( \begin{smallmatrix} \\ \end{smallmatrix} \right)</math> 0 久次 加乃</p> <p>塩谷 唯 <math>\left( \begin{smallmatrix} \\ \end{smallmatrix} \right)</math> 北野 まつ葉</p> <p>堀 琴乃 <math>\left( \begin{smallmatrix} \\ \end{smallmatrix} \right)</math> 斉藤 莉子</p>
<p>試合番号 WT - 34</p> <p>金沢泉丘 3 - 1 小松商業</p> <p>荒井 悠 1 <math>\left( \begin{smallmatrix} 28-26 \\ 21-23 \end{smallmatrix} \right)</math> 1 新谷 歩未 袖 明日香 2 <math>\left( \begin{smallmatrix} 21-2 \\ 21-10 \end{smallmatrix} \right)</math> 0 山下 咲季</p> <p>三村 咲絢 2 <math>\left( \begin{smallmatrix} 16-21 \\ 19-21 \end{smallmatrix} \right)</math> 2 伊東 奈桜 二木 菜奈 2 <math>\left( \begin{smallmatrix} 21-10 \\ 21-14 \end{smallmatrix} \right)</math> 0 西方 雅</p> <p>街道 萌 0 <math>\left( \begin{smallmatrix} 21-7 \\ 21-18 \end{smallmatrix} \right)</math> 2 太田 江里紗</p> <p>二木 菜奈 2 <math>\left( \begin{smallmatrix} \\ \end{smallmatrix} \right)</math> 0 中出 萌雅</p> <p>三村 咲絢 2 <math>\left( \begin{smallmatrix} \\ \end{smallmatrix} \right)</math> 0 角井 佑衣</p>	<p>試合番号 WT - 35</p> <p>金沢二水 3 - 1 鵬学園</p> <p>川向 杏果 2 <math>\left( \begin{smallmatrix} 21-12 \\ 21-13 \end{smallmatrix} \right)</math> 0 平場 志緒里 藤森 美羽 2 <math>\left( \begin{smallmatrix} 17-21 \\ 21-23 \end{smallmatrix} \right)</math> 2 今村 紗樹</p> <p>山田 優花 0 <math>\left( \begin{smallmatrix} 21-12 \\ 21-11 \end{smallmatrix} \right)</math> 2 松田 空莉 北濱 英 2 <math>\left( \begin{smallmatrix} 21-11 \\ 21-15 \end{smallmatrix} \right)</math> 0 円道 美穂</p> <p>吉浦 愛花 2 <math>\left( \begin{smallmatrix} \\ \end{smallmatrix} \right)</math> 0 澤野 あみ</p> <p>北濱 英 2 <math>\left( \begin{smallmatrix} \\ \end{smallmatrix} \right)</math> 0 松田 空莉</p> <p>川向 杏果 <math>\left( \begin{smallmatrix} \\ \end{smallmatrix} \right)</math> 円道 美穂</p>	<p>試合番号 WT - 36</p> <p>金沢向陽 3 - 0 金沢商業</p> <p>南部 一伽 2 <math>\left( \begin{smallmatrix} 21-7 \\ 21-10 \end{smallmatrix} \right)</math> 0 多崎 莉海 鍛冶 帆伽 2 <math>\left( \begin{smallmatrix} 21-18 \\ 23-21 \end{smallmatrix} \right)</math> 0 小池田 夏樹</p> <p>高野 亜美 2 <math>\left( \begin{smallmatrix} 21-13 \\ 21-9 \end{smallmatrix} \right)</math> 0 番匠 未来 加藤 志乃 2 <math>\left( \begin{smallmatrix} \\ \end{smallmatrix} \right)</math> 0 塩谷 梨里花</p> <p>釜谷 知佳 2 <math>\left( \begin{smallmatrix} \\ \end{smallmatrix} \right)</math> 0 中村 優里</p> <p>南部 一伽 <math>\left( \begin{smallmatrix} \\ \end{smallmatrix} \right)</math> 多崎 莉海</p> <p>高野 亜美 <math>\left( \begin{smallmatrix} \\ \end{smallmatrix} \right)</math> 小池田 夏樹</p>

試合番号 WT - 37	試合番号 WT - 38	試合番号 WT - 39
金沢学院 3 - 0 金沢泉丘	金沢向陽 3 - 0 金沢二水	金沢向陽 3 - 1 金沢学院
上野 楓 $2 \begin{pmatrix} 21-10 \\ 21-14 \end{pmatrix} 0$ 三村 咲絢 塩谷 唯 $2 \begin{pmatrix} 21-9 \\ 21-13 \end{pmatrix} 0$ 二木 栞奈	南部 一伽 $2 \begin{pmatrix} 21-19 \\ 21-16 \end{pmatrix} 0$ 山田 優花 鍛冶 帆伽 $2 \begin{pmatrix} 18-21 \\ 21-10 \\ 21-12 \end{pmatrix} 1$ 北濱 英	高野 亜美 $0 \begin{pmatrix} 8-21 \\ 7-21 \end{pmatrix} 2$ 堀 琴乃 加藤 志乃 $2 \begin{pmatrix} 21-11 \\ 21-12 \end{pmatrix} 0$ 高山 美月
堀 琴乃 $2 \begin{pmatrix} 21-9 \\ 21-13 \end{pmatrix} 0$ 荒井 悠 高山 美月 $2 \begin{pmatrix} 21-3 \\ 21-7 \end{pmatrix} 0$ 袖 明日香	高野 亜美 $2 \begin{pmatrix} 21-15 \\ 21-10 \end{pmatrix} 0$ 川向 杏果 加藤 志乃 $2 \begin{pmatrix} 21-15 \\ 21-10 \end{pmatrix} 0$ 藤森 美羽	南部 一伽 $2 \begin{pmatrix} 21-14 \\ 21-18 \end{pmatrix} 0$ 小林 愛奈 鍛冶 帆伽 $2 \begin{pmatrix} 21-12 \\ 21-7 \end{pmatrix} 0$ 月橋 唯奈
西田 芽生 $2 \begin{pmatrix} 21-3 \\ 21-7 \end{pmatrix} 0$ 街道 萌	釜谷 知佳 $2 \begin{pmatrix} 21-15 \\ 21-10 \end{pmatrix} 0$ 吉浦 愛花	釜谷 知佳 $2 \begin{pmatrix} 21-14 \\ 21-18 \end{pmatrix} 0$ 塩谷 唯
堀 琴乃 $\left( \right)$ 二木 栞奈	南部 一伽 $\left( \right)$ 石垣 結	南部 一伽 $2 \begin{pmatrix} 21-12 \\ 21-7 \end{pmatrix} 0$ 堀 琴乃
塩谷 唯 $\left( \right)$ 三村 咲絢	高野 亜美 $\left( \right)$ 北濱 英	高野 亜美 $\left( \begin{matrix} 21-15 \end{matrix} \right)$ 西田 芽生

# 石川県高等学校総合体育大会バドミントン競技 (男子個人)

平成29年6月1日 - 4日 金沢市総合体育館

【ベスト32】

## 男子ダブルス

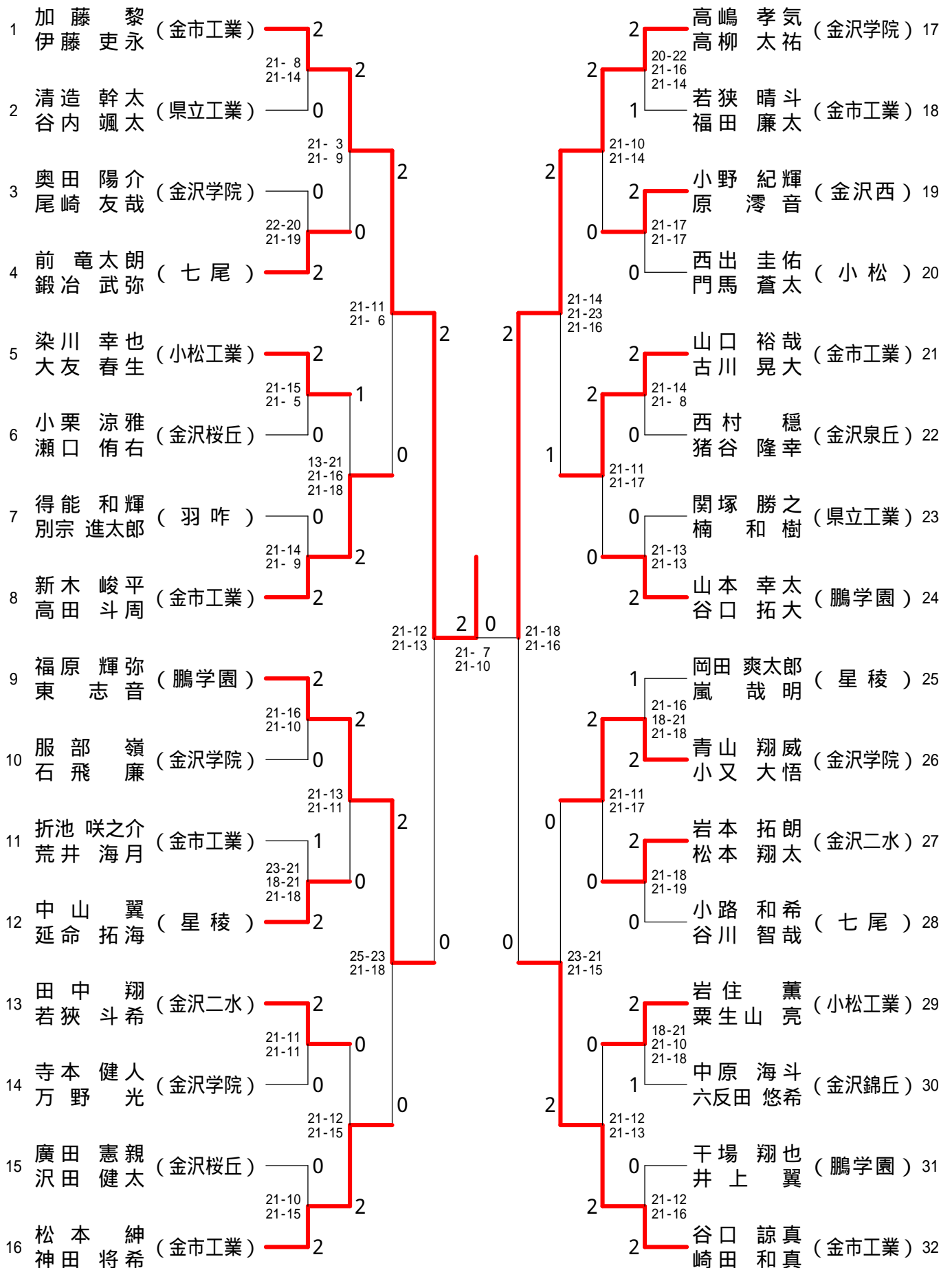

石川県高等学校総合体育大会バドミントン競技 (男子個人)

平成29年6月1日 - 4日 金沢市総合体育館

【ベスト64】

男子シングルス

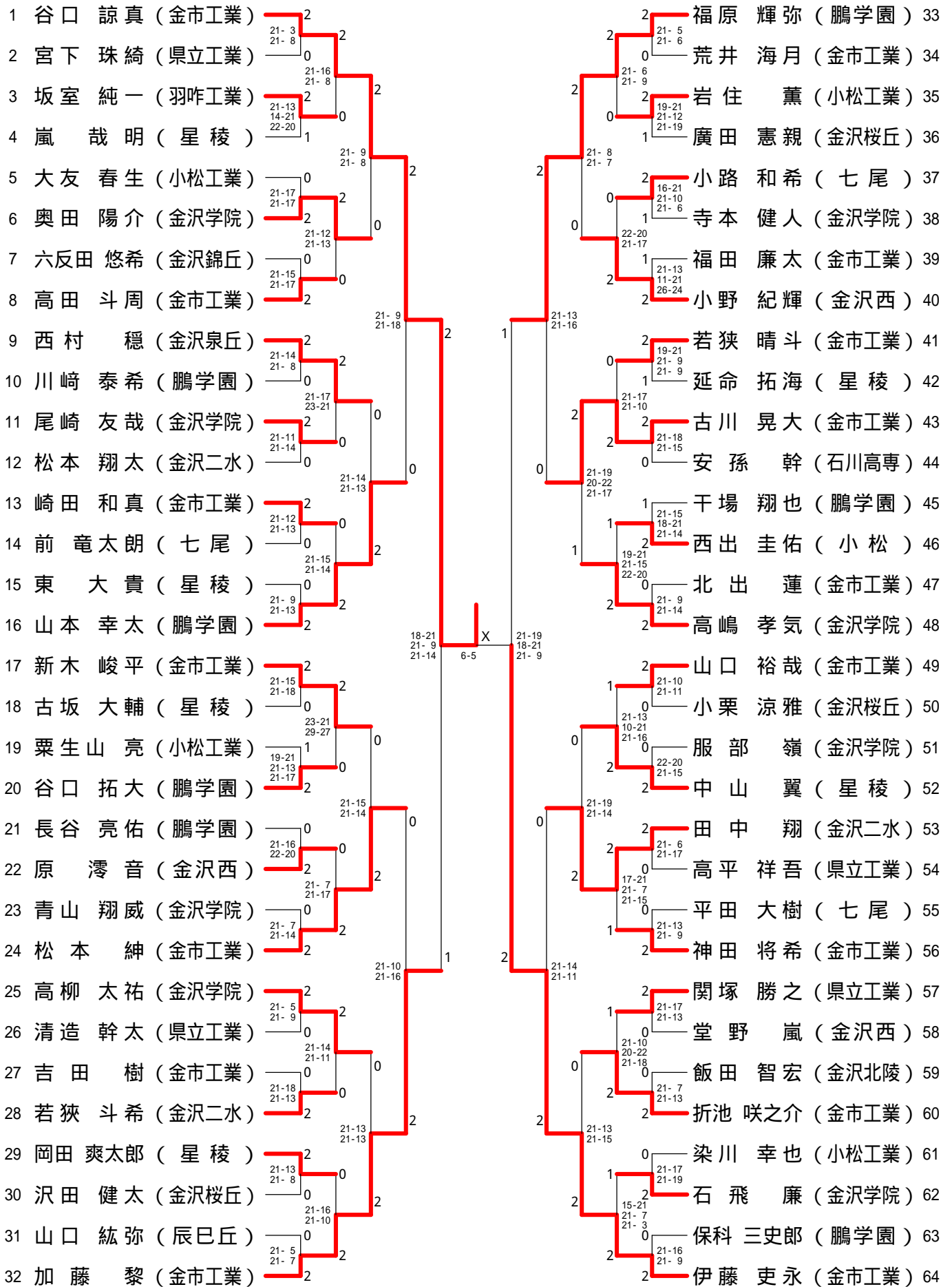

# 石川県高等学校総合体育大会バドミントン競技 (男子個人)

平成29年6月1日 - 4日 金沢市総合体育館

## 男子ダブルス - 1

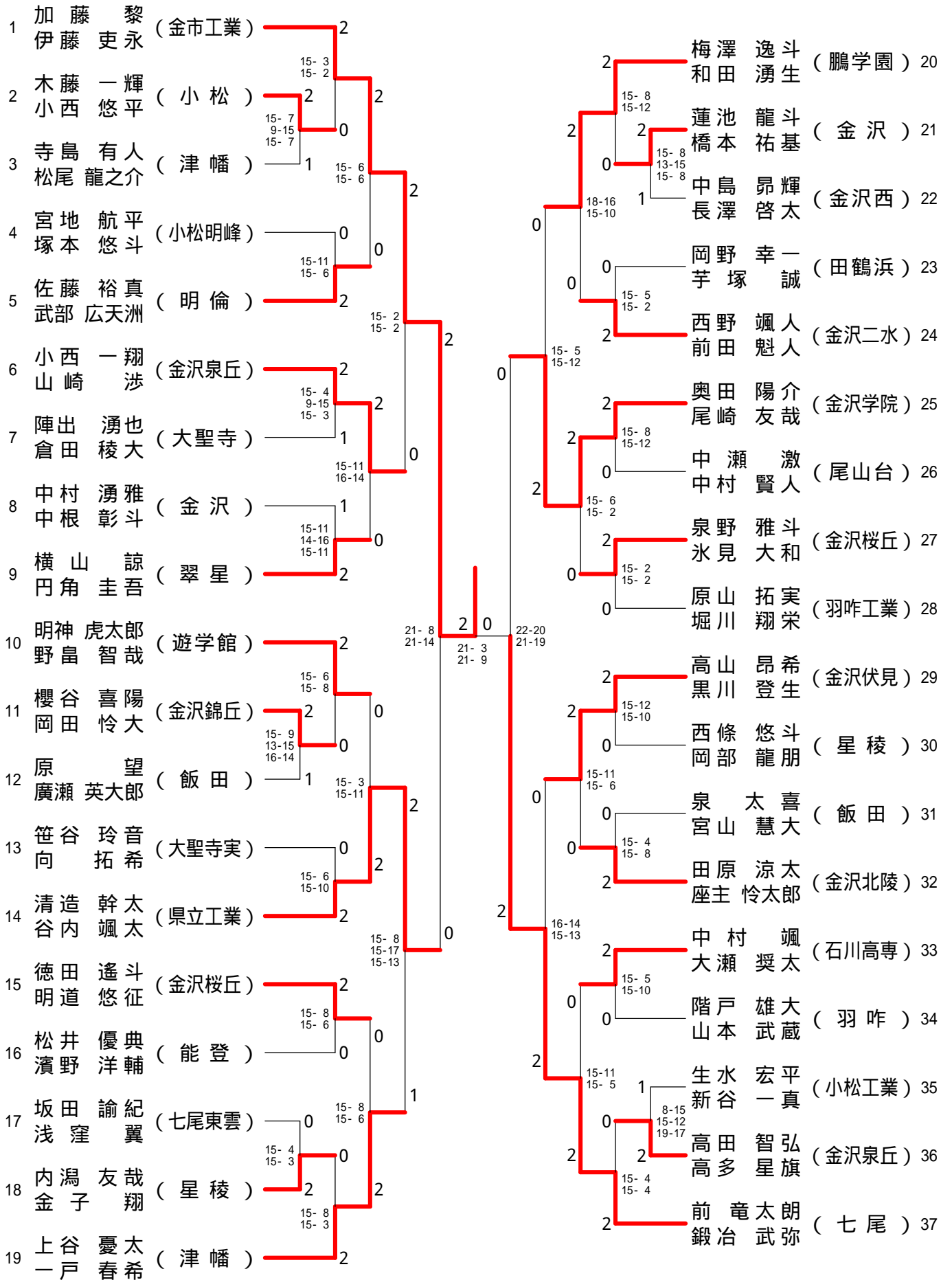

石川県高等学校総合体育大会バドミントン競技 (男子個人)

平成29年6月1日 - 4日 金沢市総合体育館

男子ダブルス - 2

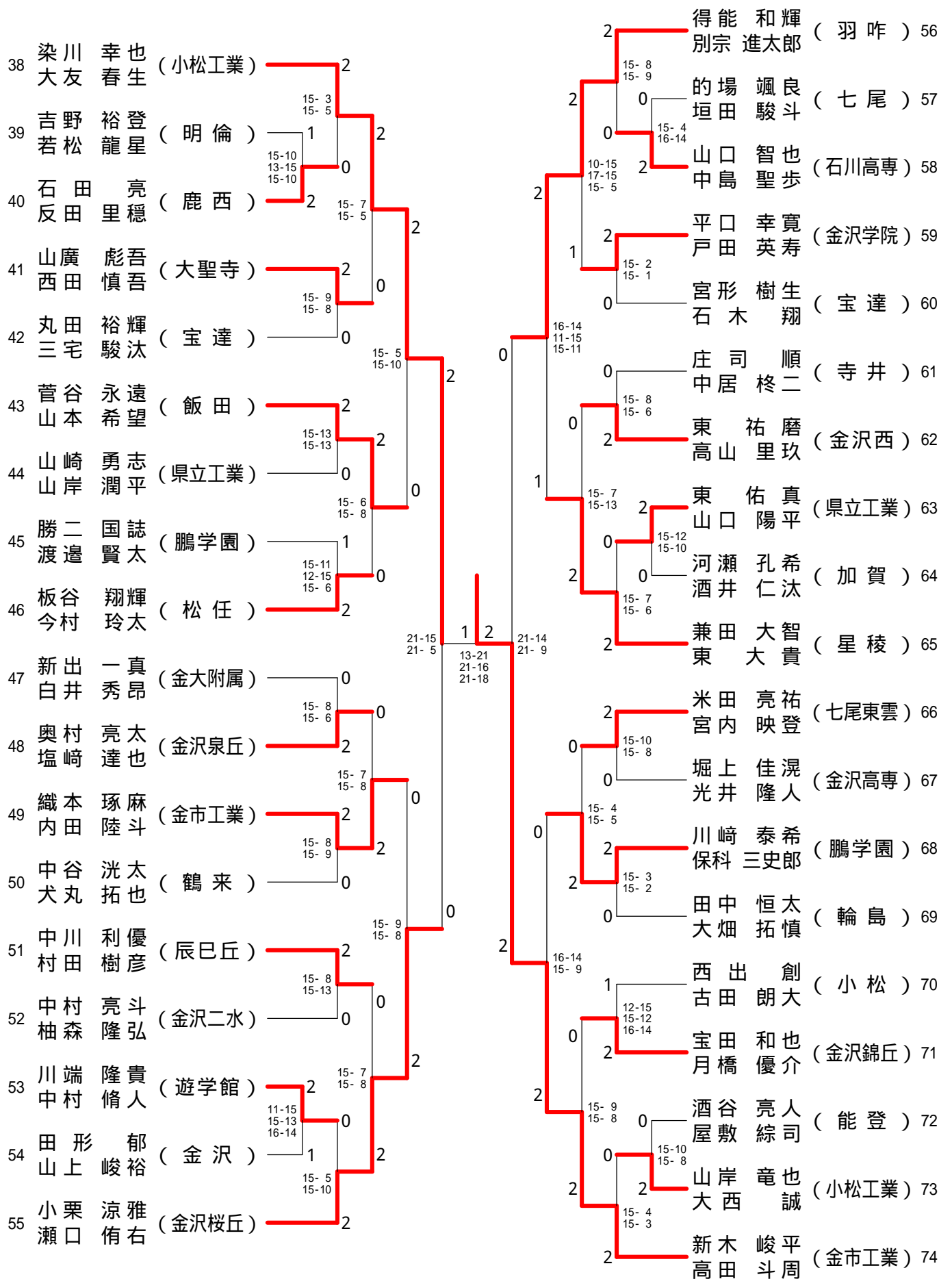

# 石川県高等学校総合体育大会バドミントン競技 (男子個人)

平成29年6月1日 - 4日 金沢市総合体育館

## 男子ダブルス - 3

順位	選手名	所属校	対戦相手	所属校	スコア
75	福原 輝弥 東 志音	( 鵬学園 )	2		
76	山本 光一 松下 健太郎	( 大聖寺 )	2	15-0 15-3	2
77	北野 涼汰朗 俣田 快斗	( 金沢伏見 )	1	13-15 15-8 15-13	0
78	松村 拓哉 田端 大裕	( 金沢錦丘 )	2	15-0 15-4	2
79	水野 翔太 森 雅樹	( 羽咋工業 )	0	15-13 15-13	0
80	飯田 智宏 高野 大樹	( 金沢北陵 )	2	15-8 15-8	2
81	植松 貫太 茶 畑 太駿	( 羽咋 )	1	15-7 10-15 15-8	0
82	皆本 肇 長原 隆哉	( 県立工業 )	1	15-10 15-13	0
83	北島 陽貴 金崎 英哉	( 小松 )	2	17-15 11-15 15-12	2
84	麻井 祥吾 堂野 嵐	( 金沢西 )	2	21-16 21-10	2
85	藤田 理登 虎谷 恵杜	( 尾山台 )	0	15-4 15-4	0
86	打越 天真 金山 拓暉	( 金沢二水 )	2	15-10 15-10	0
87	鷹合 優樹 石田 圭吾	( 鹿西 )	0	15-10 19-17	2
88	服部 嶺 石飛 廉	( 金沢学院 )	2	15-2 15-3	2
89	中川 雅登 本橋 駿輔	( 遊学館 )	2	15-6 15-7	0
90	寺島 彰人 本多 良輝	( 津幡 )	0	15-5 15-9	0
91	川村 諒太 佐久間 隼都	( 松任 )	0	15-11 15-10	0
92	山谷 佳史 善田 士朗	( 金沢泉丘 )	2	15-10 15-13	0
93	向井 悠師 捻原 将太	( 金沢 )	2	15-4 15-6	2
94	安孫 幹 野村 竜希	( 石川高専 )	2	15-0 15-6	2
95	宮前 龍之介 森本 宙希	( 飯田 )	0	15-4 15-5	0
96	上出 海斗 北川 幸治	( 小松明峰 )	X	15-4 15-5	0
97	飛澤 颯飛 真田 晴生	( 七尾東雲 )	1	15-9 4-15 15-10	0
98	谷屋 洸陽 尾田 準平	( 大聖寺 )	2	18-20 15-10 15-13	1
99	木下 豪心 細田 篤孝	( 金沢高専 )	2	15-10 15-4	0
100	片糸 巧也 小泉 寛大	( 金沢桜丘 )	0	15-4 15-5	2
101	網本 匠吾 森本 瑛士	( 宝達 )	0	15-1 15-2	2
102	折池 咲之介 荒井 海月	( 金市工業 )	2	23-21 18-21 21-18	2
103	朝倉 龍太郎 澤城 雄大	( 寺井 )	2	15-5 15-12	0
104	高田 貴太 元井 亨	( 遊学館 )	0	15-10 15-0	2
105	川口 航平 立川 拳悟	( 七尾 )	2	15-13 15-6	0
106	黒本 華心 秋田 航希	( 小松工業 )	0	15-9 15-5	2
107	大畠 愛水 中谷 龍空	( 能登 )	2	15-6 15-7	0
108	太田 拓希 小泉 俊貴	( 辰巳丘 )	0	15-9 15-9	0
109	喜多 秀斗 西野 颯汰	( 金沢西 )	0	15-9 15-11	2
110	中村 光貴 山田 光太郎	( 金沢 )	2	15-1 15-1	2
111	中山 翼 延命 拓海	( 星稜 )	2		



石川県高等学校総合体育大会バドミントン競技 (男子個人)

平成29年6月1日 - 4日 金沢市総合体育館

男子ダブルス - 4

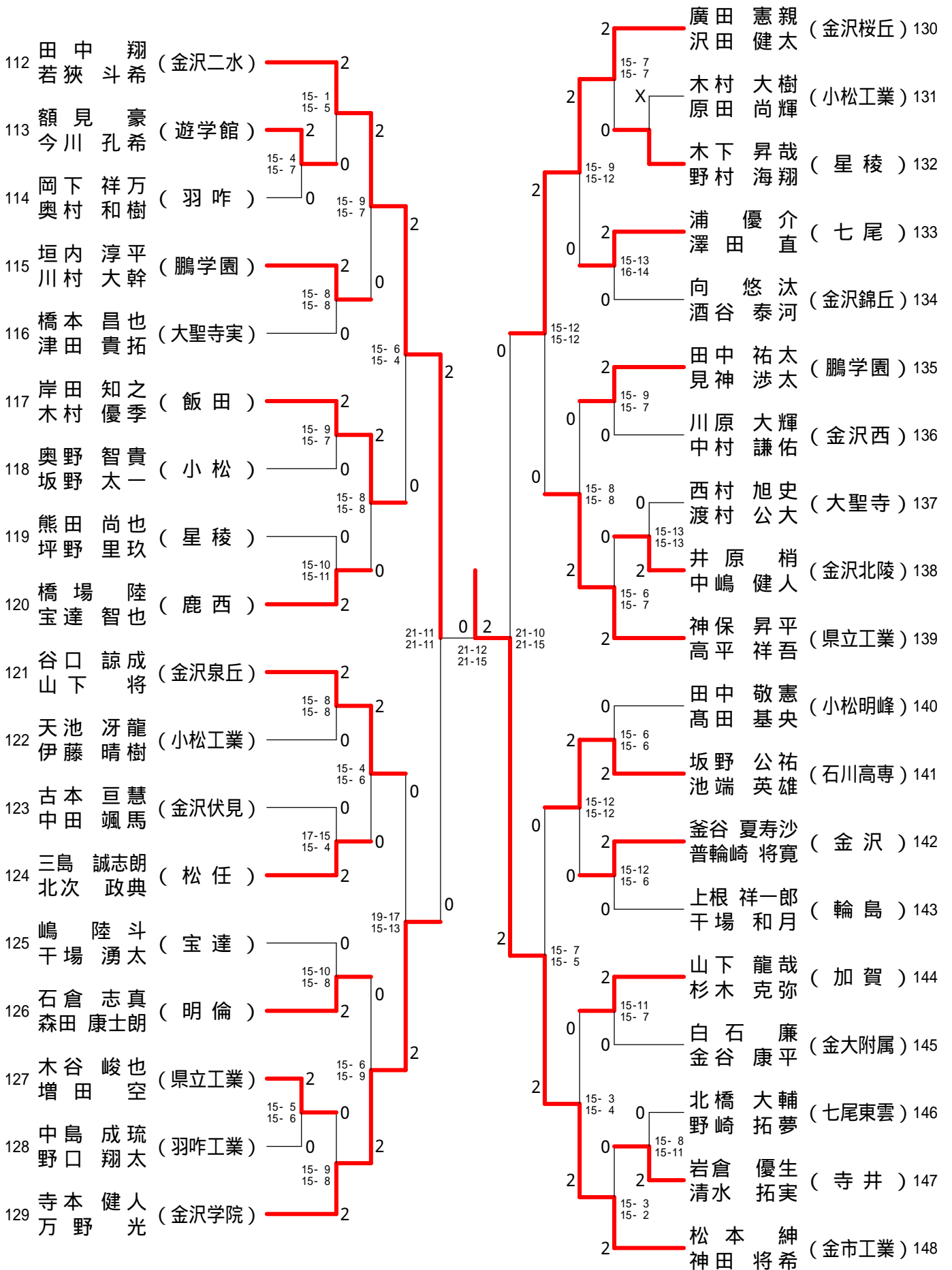

# 石川県高等学校総合体育大会バドミントン競技 (男子個人)

平成29年6月1日 - 4日 金沢市総合体育館

## 男子ダブルス - 5

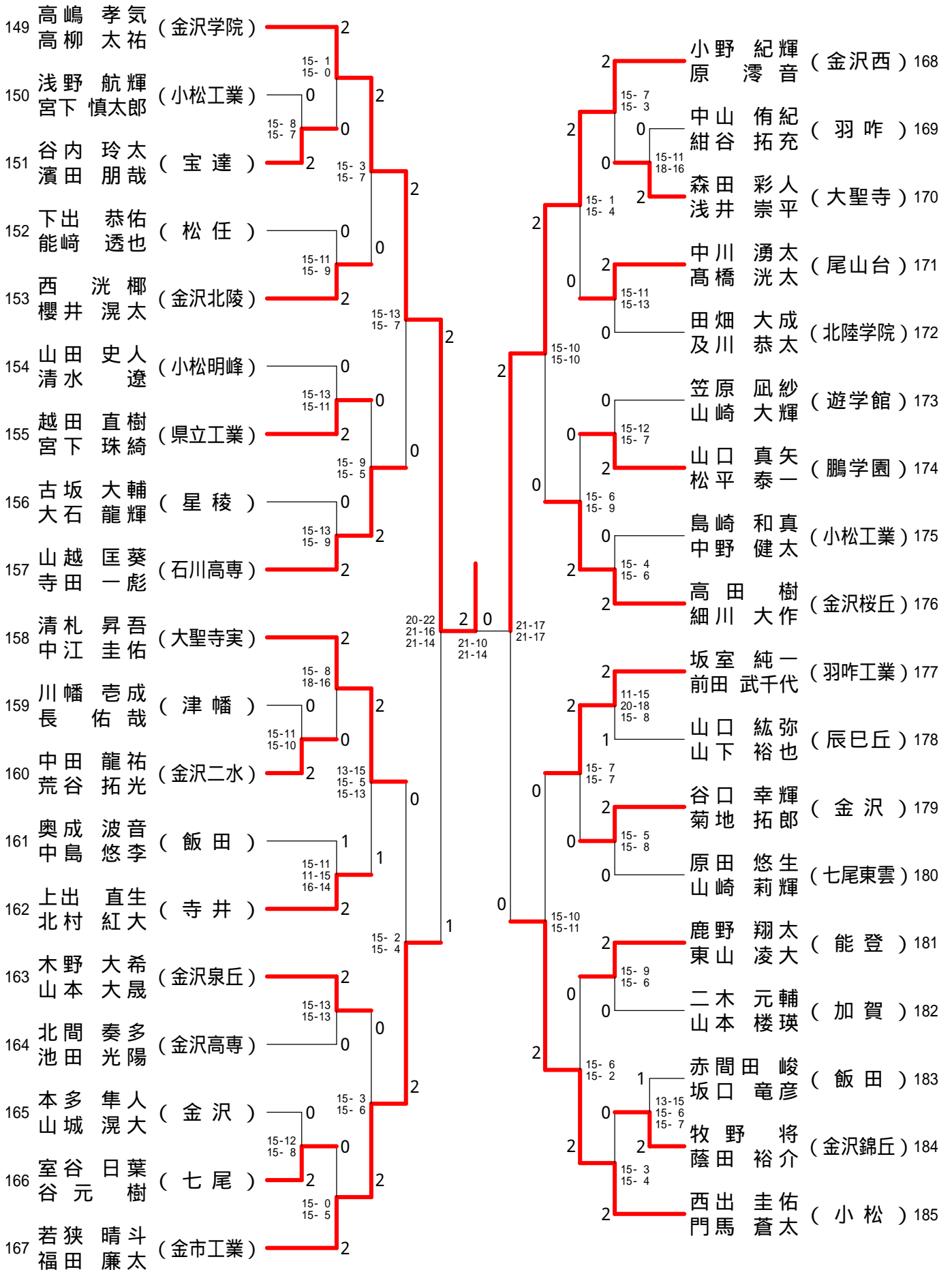

# 石川県高等学校総合体育大会バドミントン競技 (男子個人)

平成29年6月1日 - 4日 金沢市総合体育館

## 男子ダブルス - 6

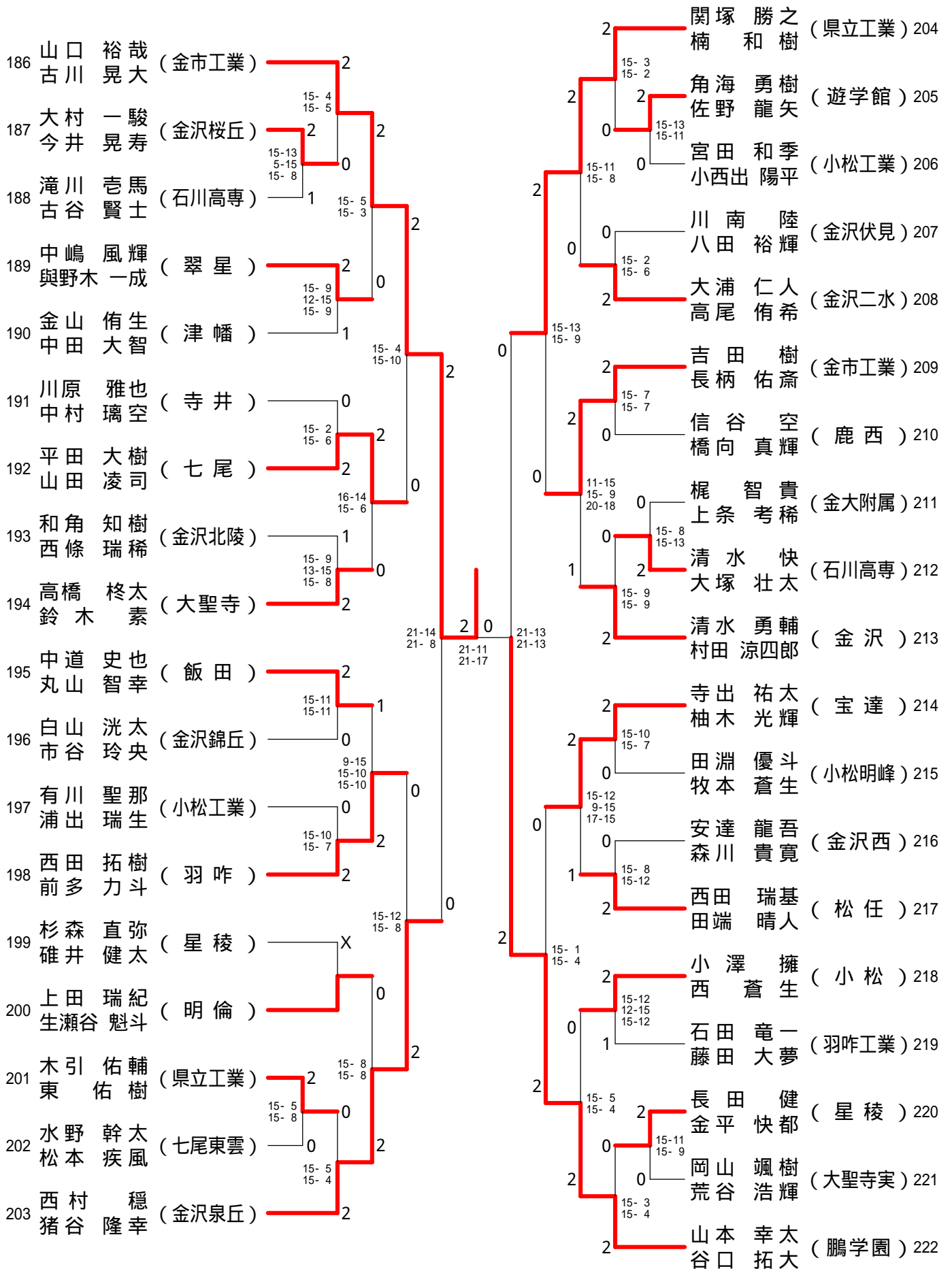

# 石川県高等学校総合体育大会バドミントン競技 (男子個人)

平成29年6月1日 - 4日 金沢市総合体育館

## 男子ダブルス - 7

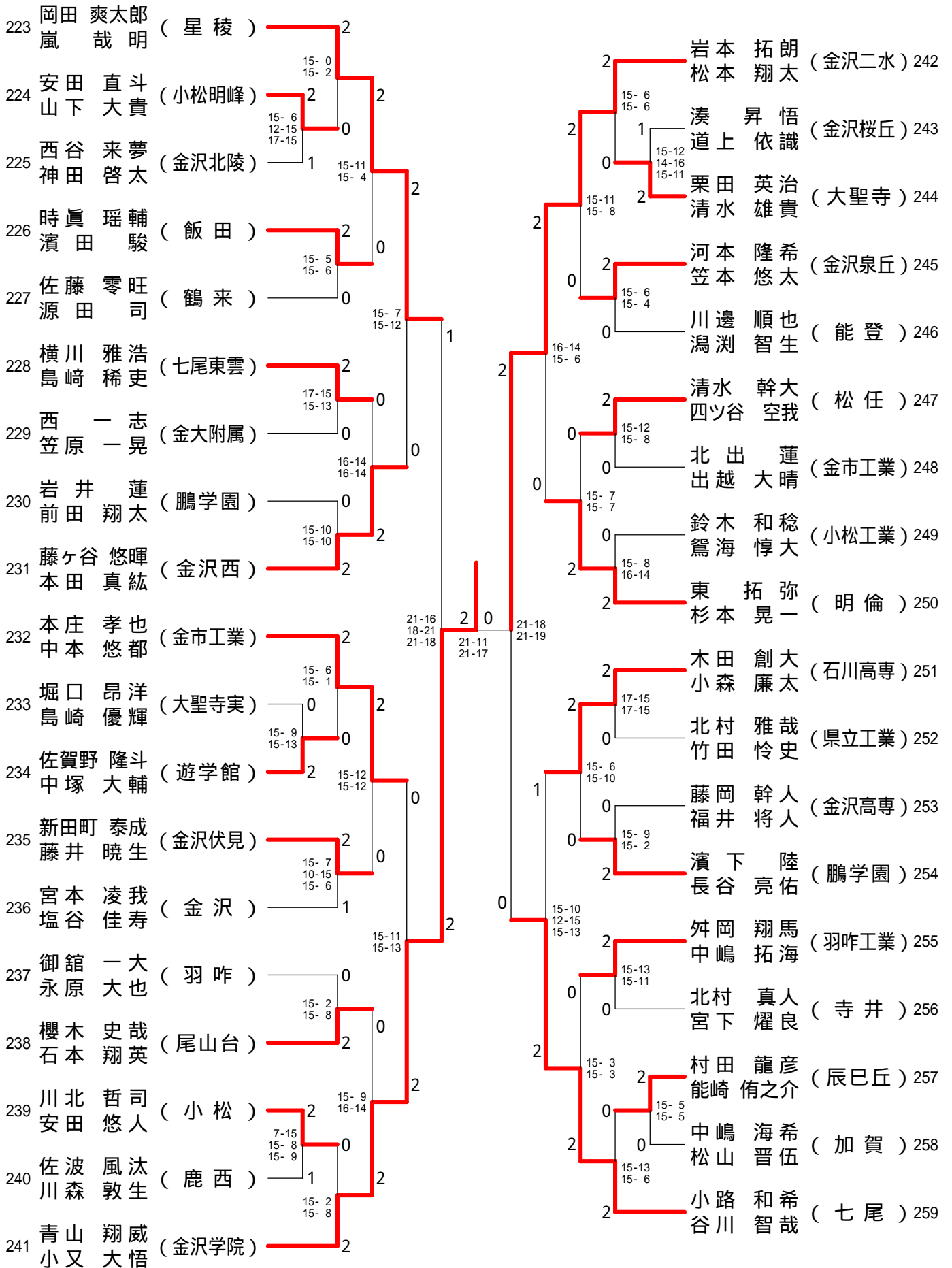

石川県高等学校総合体育大会バドミントン競技 (男子個人)

平成29年6月1日 - 4日 金沢市総合体育館

男子ダブルス - 8

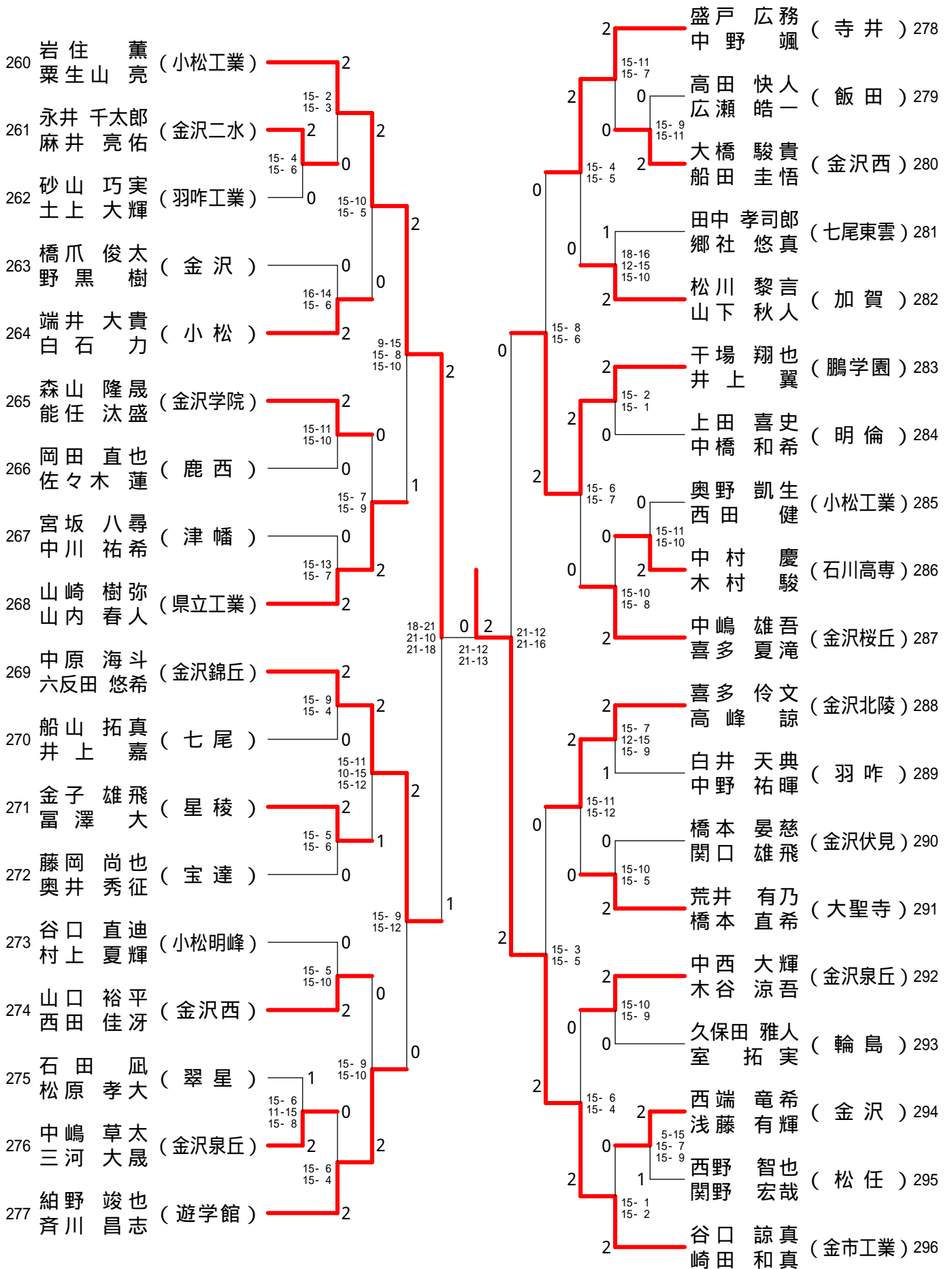

# 石川県高等学校総合体育大会バドミントン競技 (男子個人)

平成29年6月1日 - 4日 金沢市総合体育館

## 男子シングルス - 1

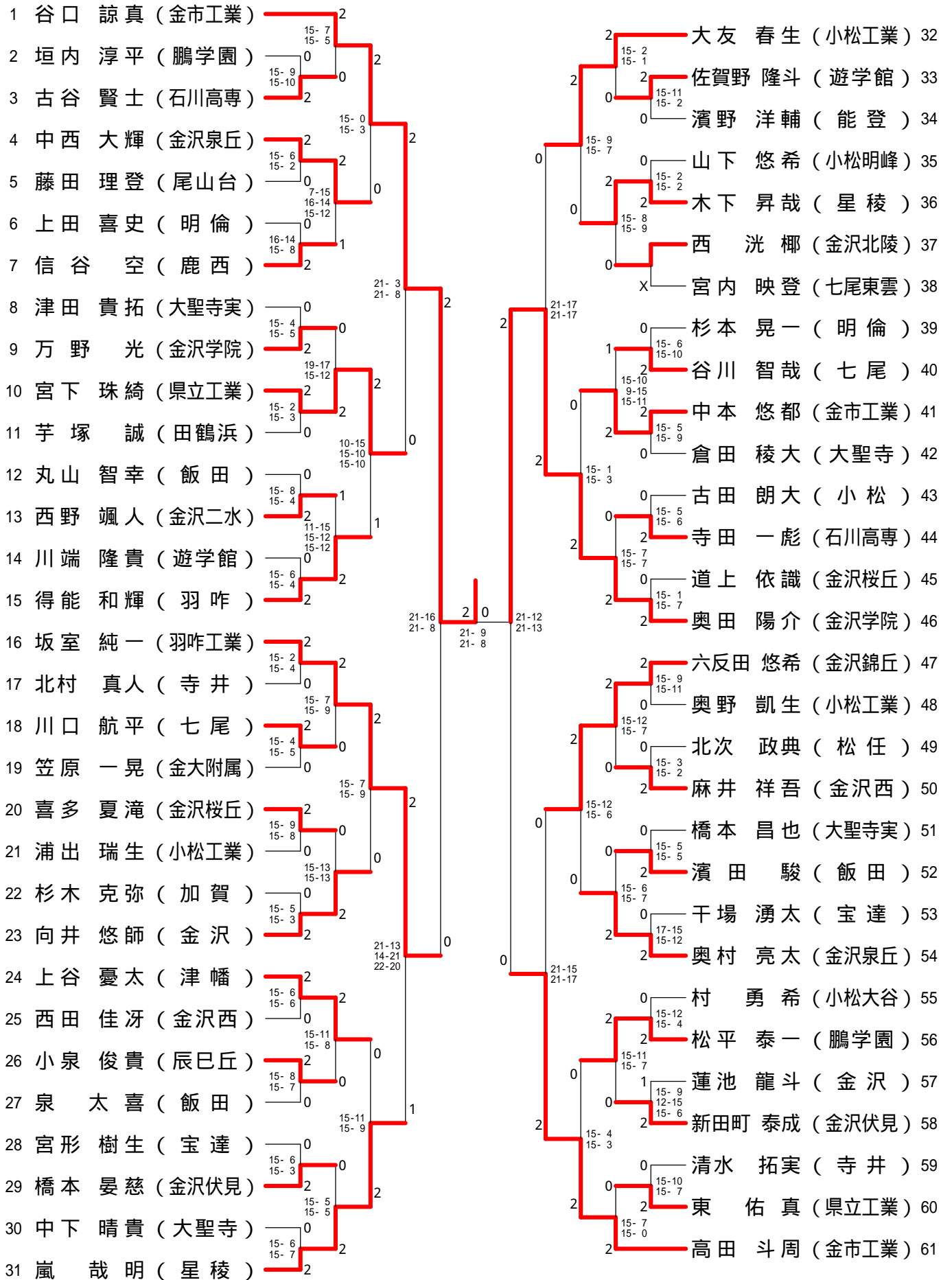



# 石川県高等学校総合体育大会バドミントン競技 (男子個人)

平成29年6月1日 - 4日 金沢市総合体育館

## 男子シングルス - 3

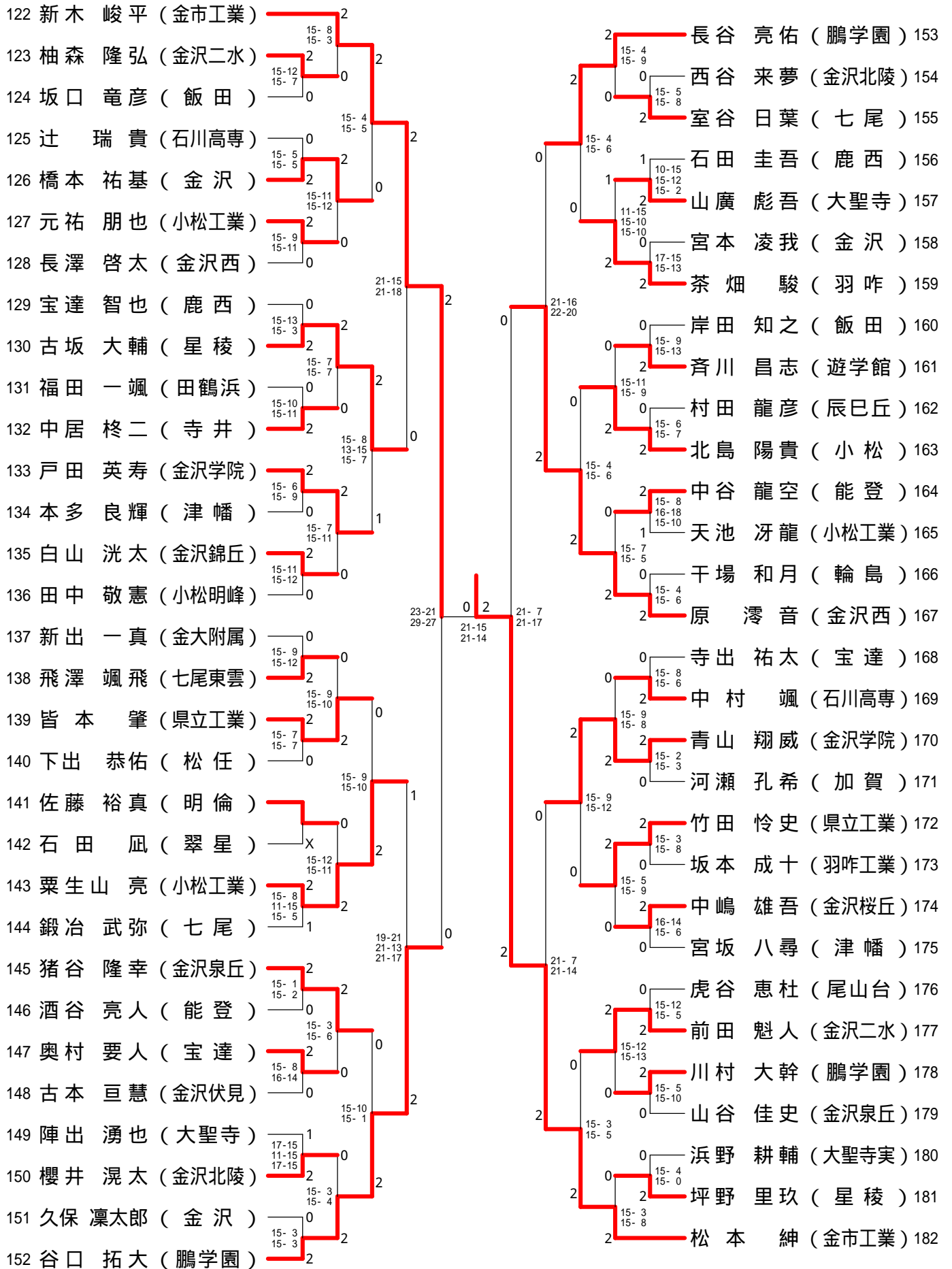



# 石川県高等学校総合体育大会バドミントン競技 (男子個人)

平成29年6月1日 - 4日 金沢市総合体育館

## 男子シングルス - 4

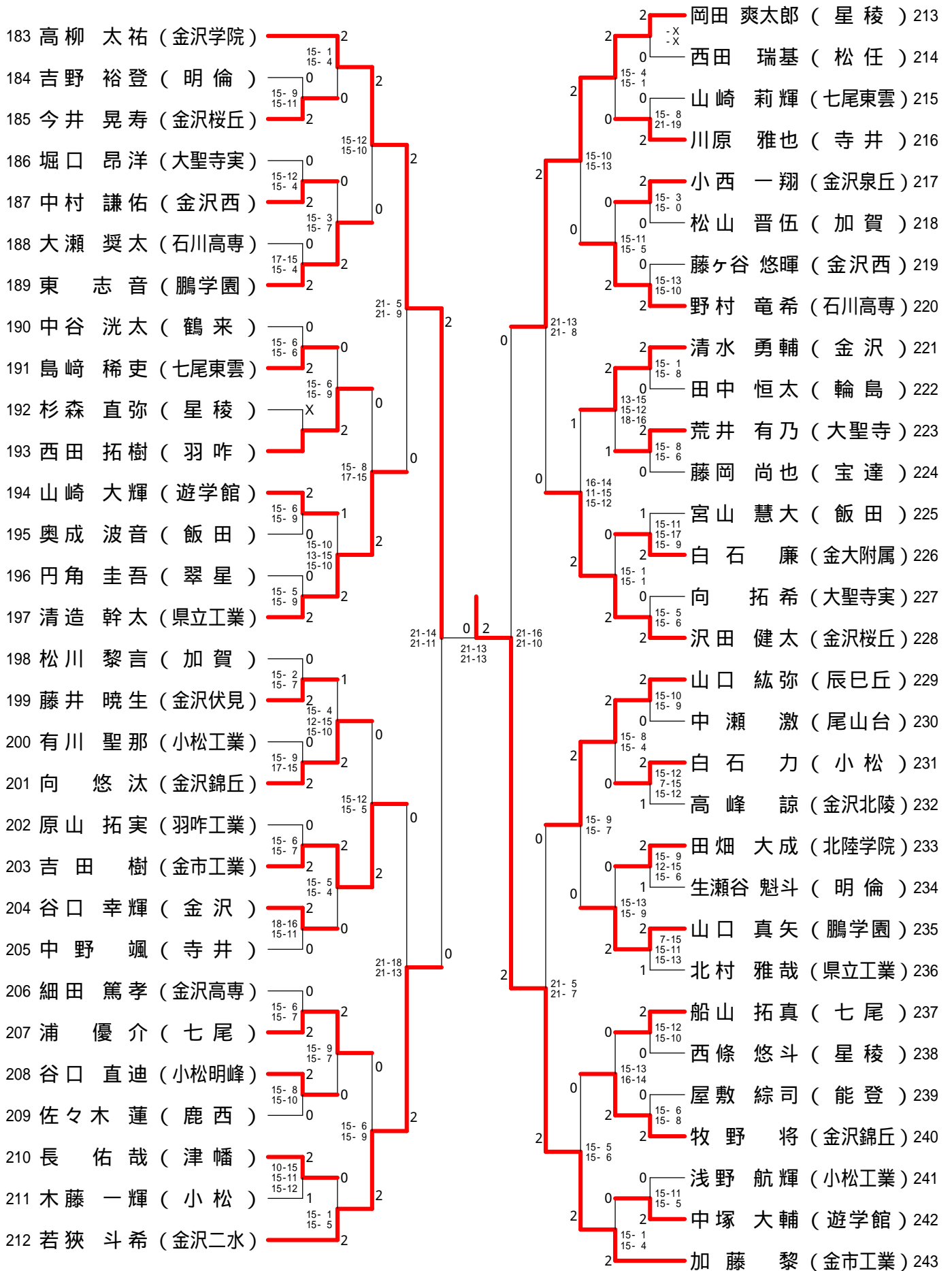

# 石川県高等学校総合体育大会バドミントン競技 (男子個人)

平成29年6月1日 - 4日 金沢市総合体育館

## 男子シングルス - 5

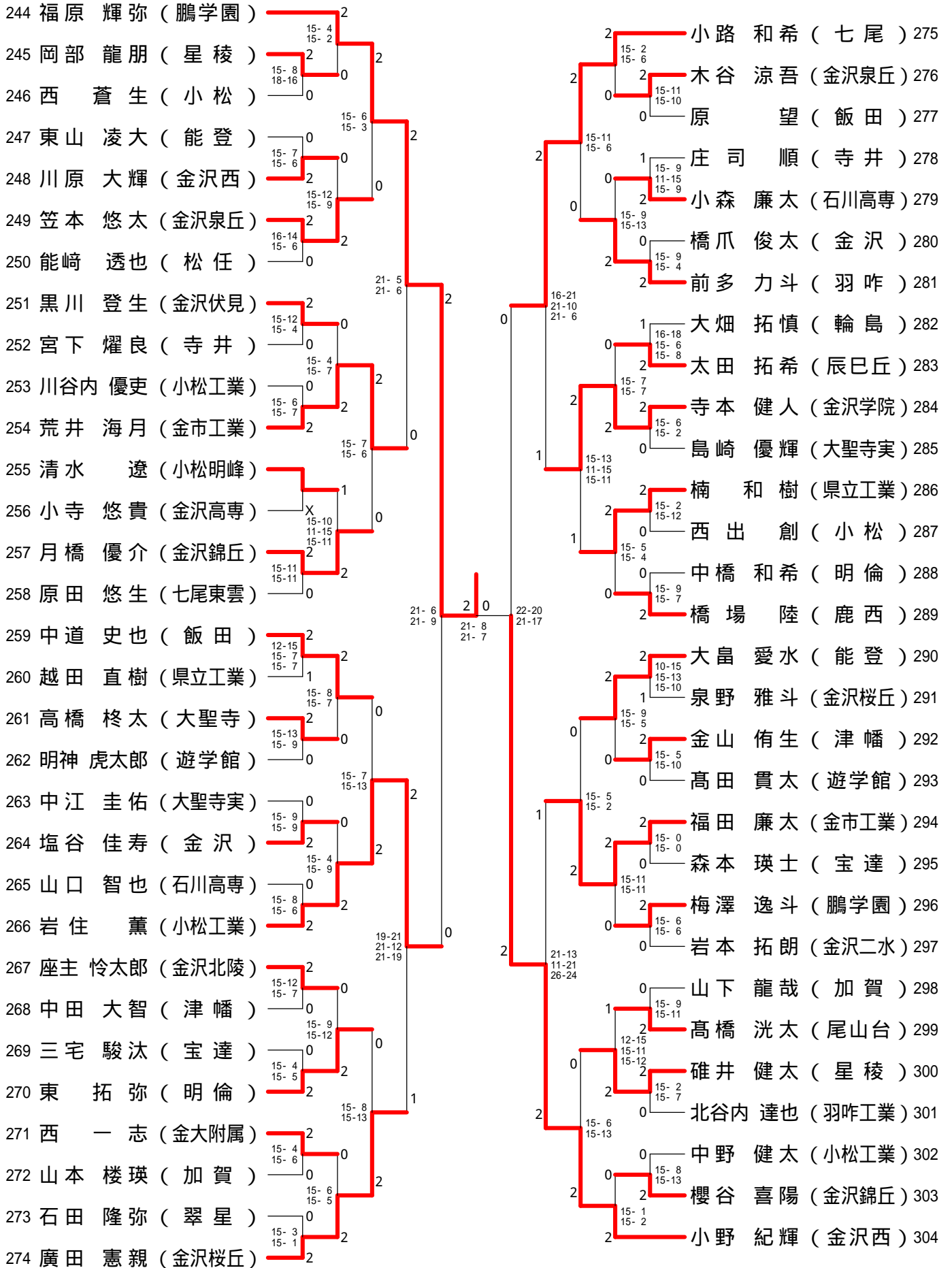

# 石川県高等学校総合体育大会バドミントン競技 (男子個人)

平成29年6月1日 - 4日 金沢市総合体育館

## 男子シングルス - 6

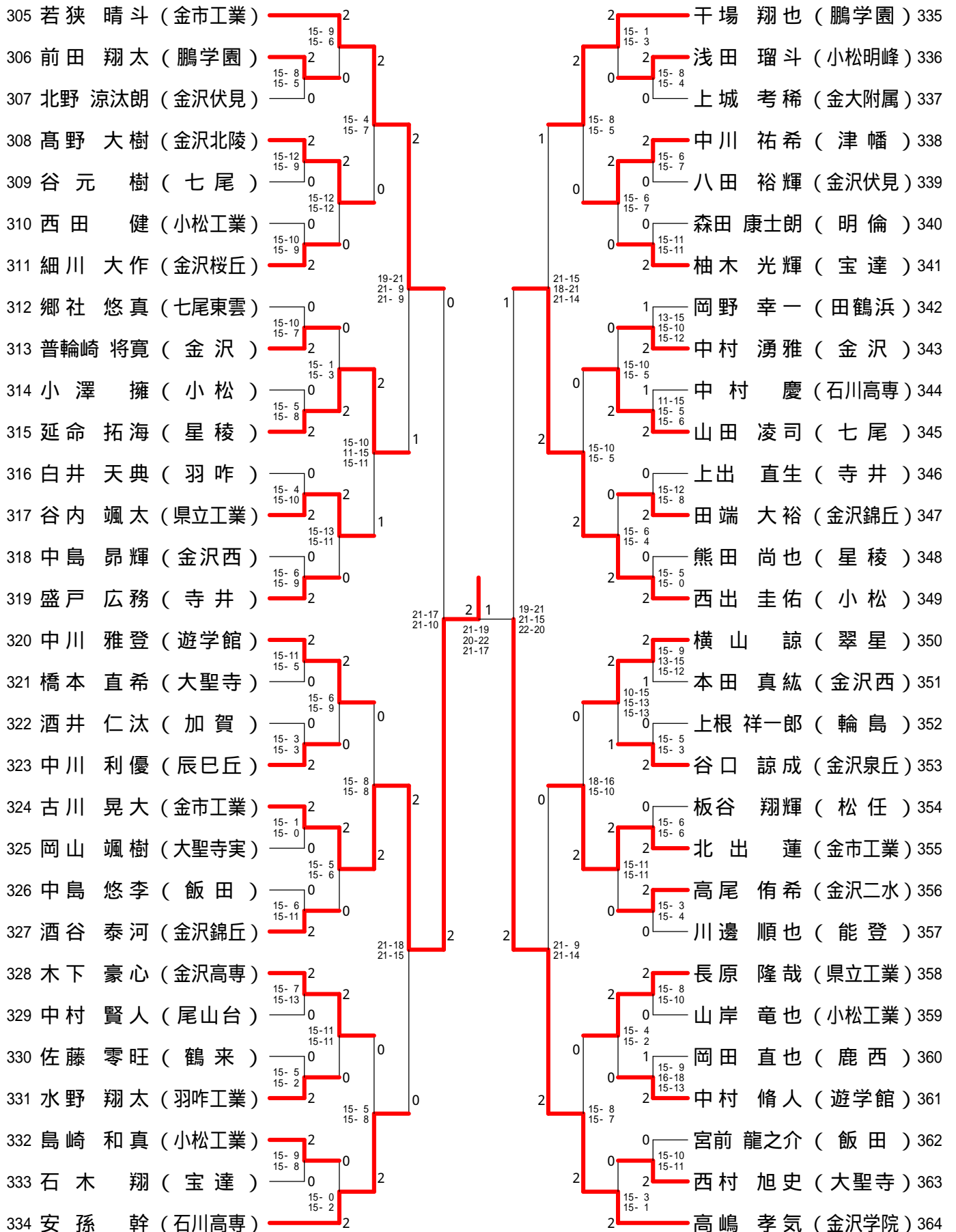

# 石川県高等学校総合体育大会バドミントン競技 (男子個人)

平成29年6月1日 - 4日 金沢市総合体育館

## 男子シングルス - 7

365 山口 裕哉 (金市工業)	2	15-2 15-7	2	田中 翔 (金沢二水)	395	2	15-2 15-6
366 大橋 駿貴 (金沢西)	0	20-18 15-8	0	岩倉 優生 (寺井)	396	0	15-5 15-5
367 山本 武蔵 (羽咋)	2		2	篠川 諄 (鵬学園)	397	2	
368 山下 秋人 (加賀)	0	15-3 15-3	2	嶋 陸斗 (宝達)	398	0	15-1 15-2
369 西田 星也 (田鶴浜)	2	15-10 16-14	0	宝田 和也 (金沢錦丘)	399	2	15-1 15-10
370 端井 大貴 (小松)	1	15-5 15-7	2	山下 裕也 (辰巳丘)	400	0	15-13 15-9
371 釜谷 夏寿沙 (金沢)	2	15-8 12-16 15-13	2	笹谷 玲音 (大聖寺実)	401	0	15-9 15-11
372 小栗 涼雅 (金沢桜丘)	2	21-10 21-11	1	木村 優季 (飯田)	402	0	15-9 15-6
373 丸田 裕輝 (宝達)	0	15-3 15-5	2	高平 祥吾 (県立工業)	403	2	15-9 15-6
374 田中 祐太 (鵬学園)	2	17-15 14-16 15-6	2	米田 亮祐 (七尾東雲)	404	0	15-9 13-15 15-7
375 田原 涼太 (金沢北陵)	0	15-13 15-8	1	村田 涼四郎 (金沢)	405	2	15-10 15-8
376 増田 空 (県立工業)	2	13-15 15-12 15-9	0	山下 将 (金沢泉丘)	406	2	15-11 15-12
377 時眞 瑤輔 (飯田)	0	15-9 15-9	1	橋向 真輝 (鹿西)	407	0	15-7 15-13
378 與野木 一成 (翠星)	0	15-10 15-8	2	及川 恭太 (北陸学院)	408	0	16-14 15-8
379 一戸 春希 (津幡)	2	15-3 15-4	2	櫻木 史哉 (尾山台)	409	2	15-11 15-6
380 濱下 陸 (鵬学園)	2	21-13 10-21 21-16	0	上田 瑞紀 (明倫)	410	2	17-21 21-7 21-15
381 西村 颯 (金大附属)	0	15-1 15-5	2	坂野 公祐 (石川高専)	411	2	21-19 21-14
382 横川 雅浩 (七尾東雲)	2	15-2 15-8	0	犬丸 拓也 (鶴来)	412	0	15-10 16-14
383 笠原 凧紗 (游学館)	0	15-9 15-13	0	高山 里玖 (金沢西)	413	2	15-8 15-11
384 澤田 直 (七尾)	0	15-6 15-12	0	平田 大樹 (七尾)	414	2	15-5 15-10
385 服部 嶺 (金沢学院)	2	15-2 15-4	2	野村 海翔 (星稜)	415	2	8-15 15-10 18-16
386 鈴木 素 (大聖寺)	0	15-3 15-9	2	野村 海翔 (星稜)	415	0	15-6 15-11
387 前田 武千代 (羽咋工業)	2	15-10 15-12	0	広瀬 皓一 (飯田)	416	2	15-7 15-1
388 山崎 涉 (金沢泉丘)	2	22-20 21-15	2	梶 智貴 (金大附属)	417	0	15-5 15-12
389 黒本 華心 (小松工業)	0	15-8 15-8	0	湊 昇悟 (金沢桜丘)	418	2	15-4 15-2
390 中田 颯馬 (金沢伏見)	2	15-7 15-9	0	松井 優典 (能登)	419	0	15-13 15-12
391 田端 晴人 (松任)	1	16-18 15-9 15-9	2	西田 慎吾 (大聖寺)	420	2	13-15 15-9 15-9
392 室 拓実 (輪島)	0	15-5 15-3	2	御館 一大 (羽咋)	421	1	15-8 15-4
393 滝川 壱馬 (石川高専)	2	15-3 15-2	0	山口 陽平 (県立工業)	422	2	15-1 15-1
394 中山 翼 (星稜)	2	15-1 15-5	2	宮下 慎太郎 (小松工業)	423	0	15-2 15-6
				神田 将希 (金市工業)	424	2	

# 石川県高等学校総合体育大会バドミントン競技 (男子個人)

平成29年6月1日 - 4日 金沢市総合体育館

## 男子シングルス - 8

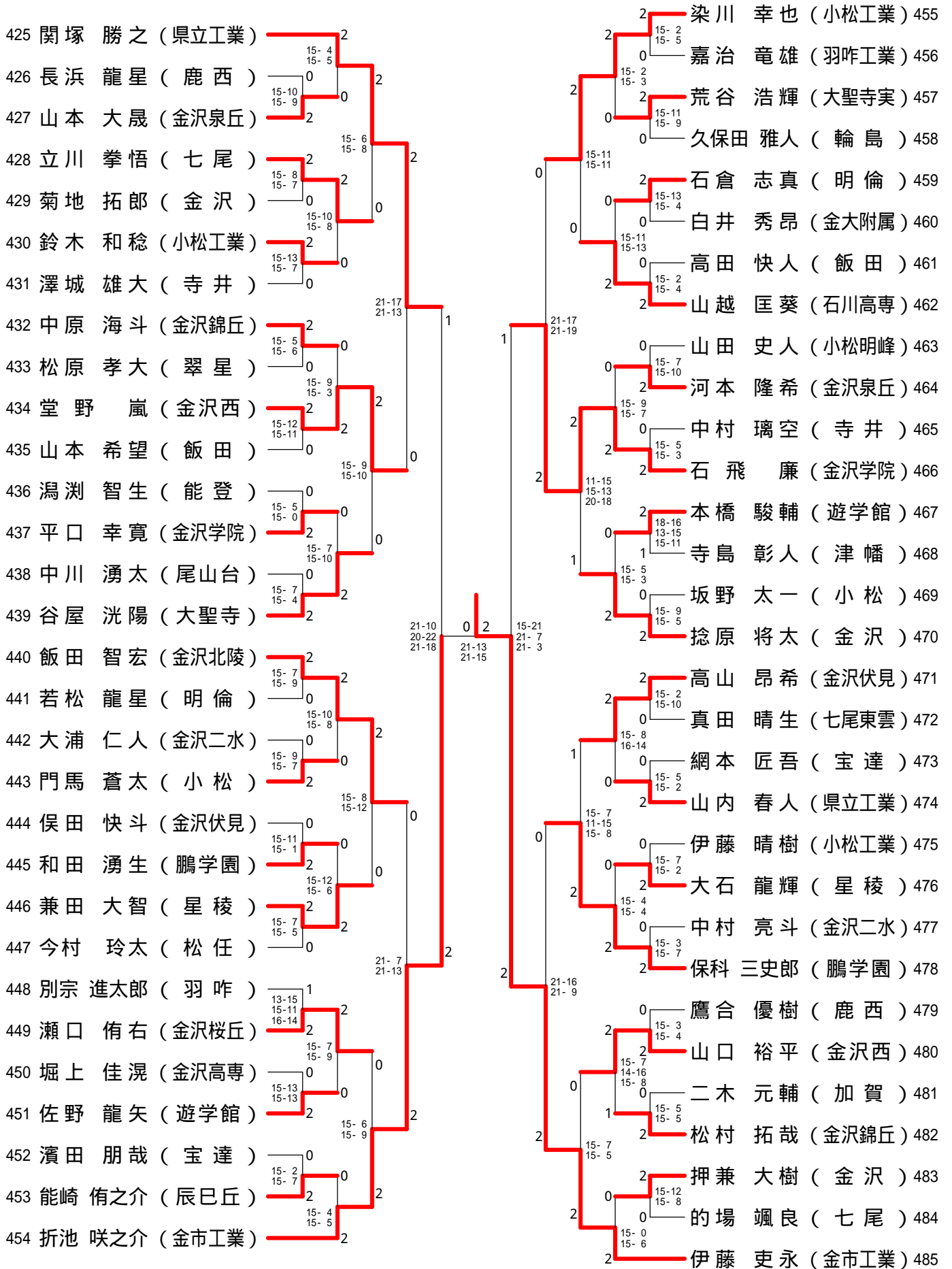

# 石川県高等学校総合体育大会バドミントン競技（女子個人）

平成29年6月1日 - 4日 金沢市総合体育館

【ベスト32】

## 女子ダブルス

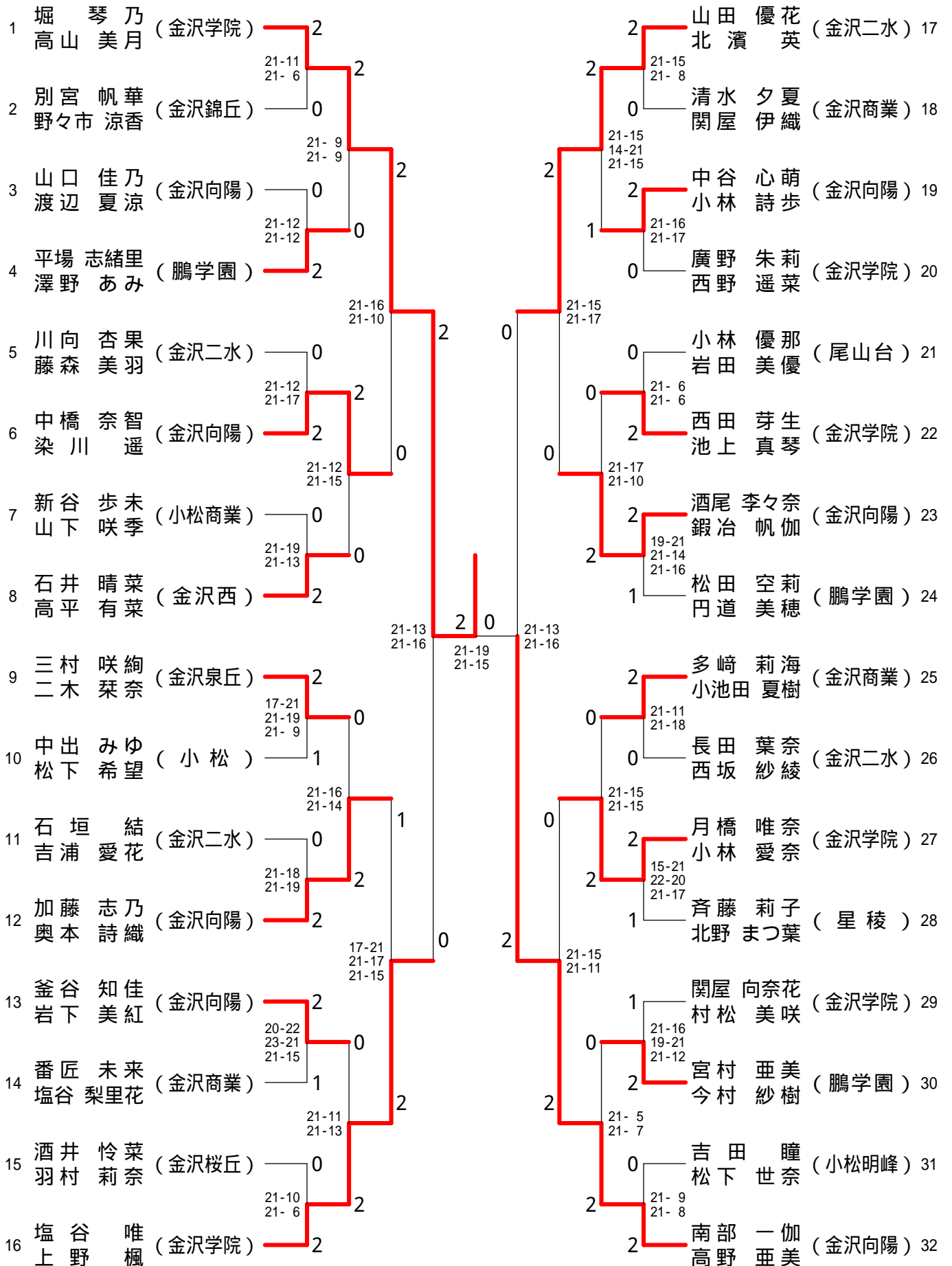

# 石川県高等学校総合体育大会バドミントン競技（女子個人）

平成29年6月1日 - 4日 金沢市総合体育館

【ベスト64】

## 女子シングルス

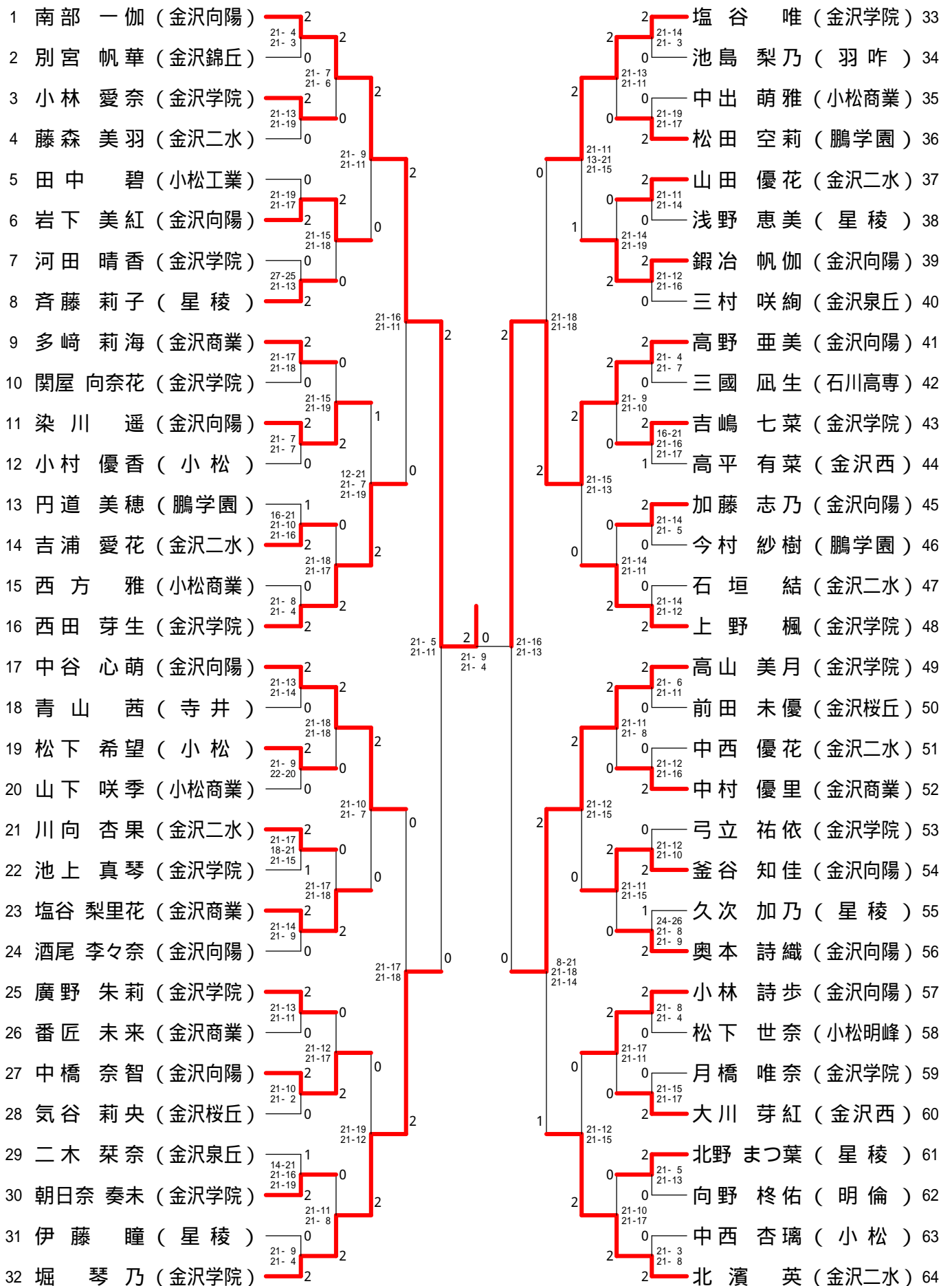

# 石川県高等学校総合体育大会バドミントン競技 (女子個人)

平成29年6月1日 - 4日 金沢市総合体育館

## 女子ダブルス - 1

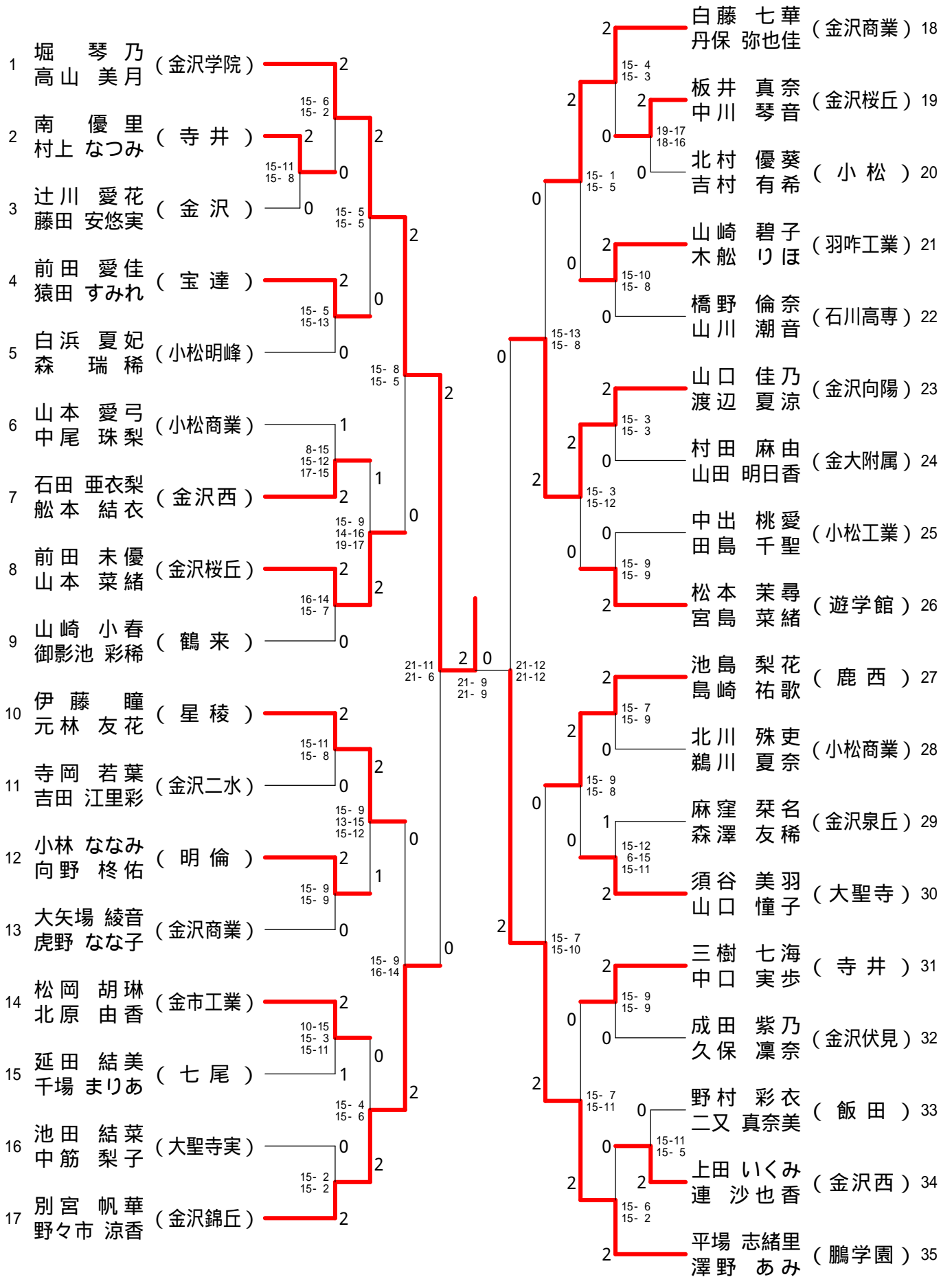



# 石川県高等学校総合体育大会バドミントン競技 (女子個人)

平成29年6月1日 - 4日 金沢市総合体育館

## 女子ダブルス - 2

36	川向 杏果 (金沢二水)	2	鈴木 那緒子 (金沢商業)	53			
	藤森 美羽		石川 あゆ				
37	畑田 恵梨花 (鹿西)	0	2	大森 野乃 (金沢泉丘)	54		
	北嶋 里瑛子		0	石尾 萌恵			
38	座主 志紀 (金沢商業)	2	0	橋本 美雅 (田鶴浜)	55		
	平石 美空		0	柿島 恵都			
39	山野下 菜々 (加賀)	0	2	北村 萌 (小松)	56		
	中道 唯		0	高地 優花			
40	木下 美唯 (金沢伏見)	2	0	朝日奈 奏未 (金沢学院)	57		
	久保 ひより		0	浅野 都希			
41	坂下 友理 (寺井)	0	2	岩野 初音 (金沢伏見)	58		
	内山 瑞希		0	加藤 愛涼			
42	片岡 那菜 (星稜)	2	0	長田 麗花 (尾山台)	59		
	加賀谷 友里		0	高山 莉緒			
43	川浦 琳花 (金沢錦丘)	0	2	新谷 步未 (小松商業)	60		
	衣谷 采花		0	山下 咲季			
44	田中 夢芽 (七尾)	2	0	南 文乃 (松任)	61		
	小川 栞奈		0	青木 空			
45	藤島 泉 (北陸学院)	2	0	2	谷口 未璃唯 (金沢)	62	
	平石 愛海		0	高山 美月			
46	高橋 玲歌 (大聖寺)	0	2	0	谷口 詩乃 (大聖寺実)	63	
	秋田 清花		0	西出 彩乃			
47	野島 七海 (金沢北陵)	1	0	2	北口 佳奈 (鵬学園)	64	
	鈴木 邑歩		0	安部 彩音			
48	綿谷 美吹 (小松明峰)	2	2	2	境田 遥 (辰巳丘)	65	
	岩崎 夏音		2	高田 優生			
49	関谷 李香 (羽咋)	2	0	0	清水 李香 (遊学館)	66	
	松永 佳純		0	竹村 藍			
50	吉江 咲耶 (金沢桜丘)	1	0	2	河岸 優奈 (明倫)	67	
	垣内 萌花		0	京田 時佳			
51	徳坂 文音 (石川高専)	0	2	0	2	寺田 澪奈 (金沢桜丘)	68
	堀 音遥		2	寺田 かのほ			
52	中橋 奈智 (金沢向陽)	2	2	2	石井 晴菜 (金沢西)	69	
	染川 智遥		2	高平 有菜			

# 石川県高等学校総合体育大会バドミントン競技 (女子個人)

平成29年6月1日 - 4日 金沢市総合体育館

## 女子ダブルス - 3

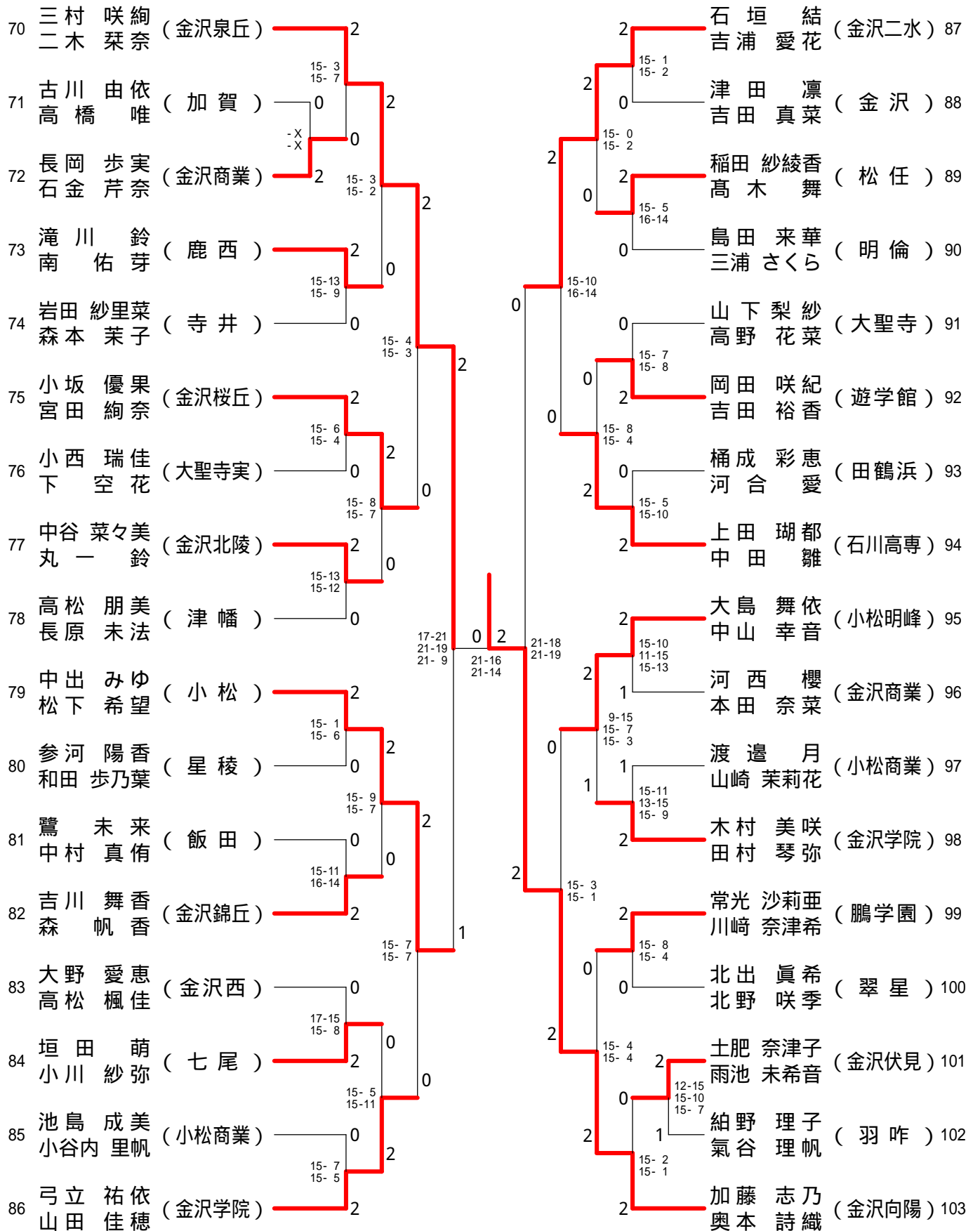

# 石川県高等学校総合体育大会バドミントン競技 (女子個人)

平成29年6月1日 - 4日 金沢市総合体育館

## 女子ダブルス - 4

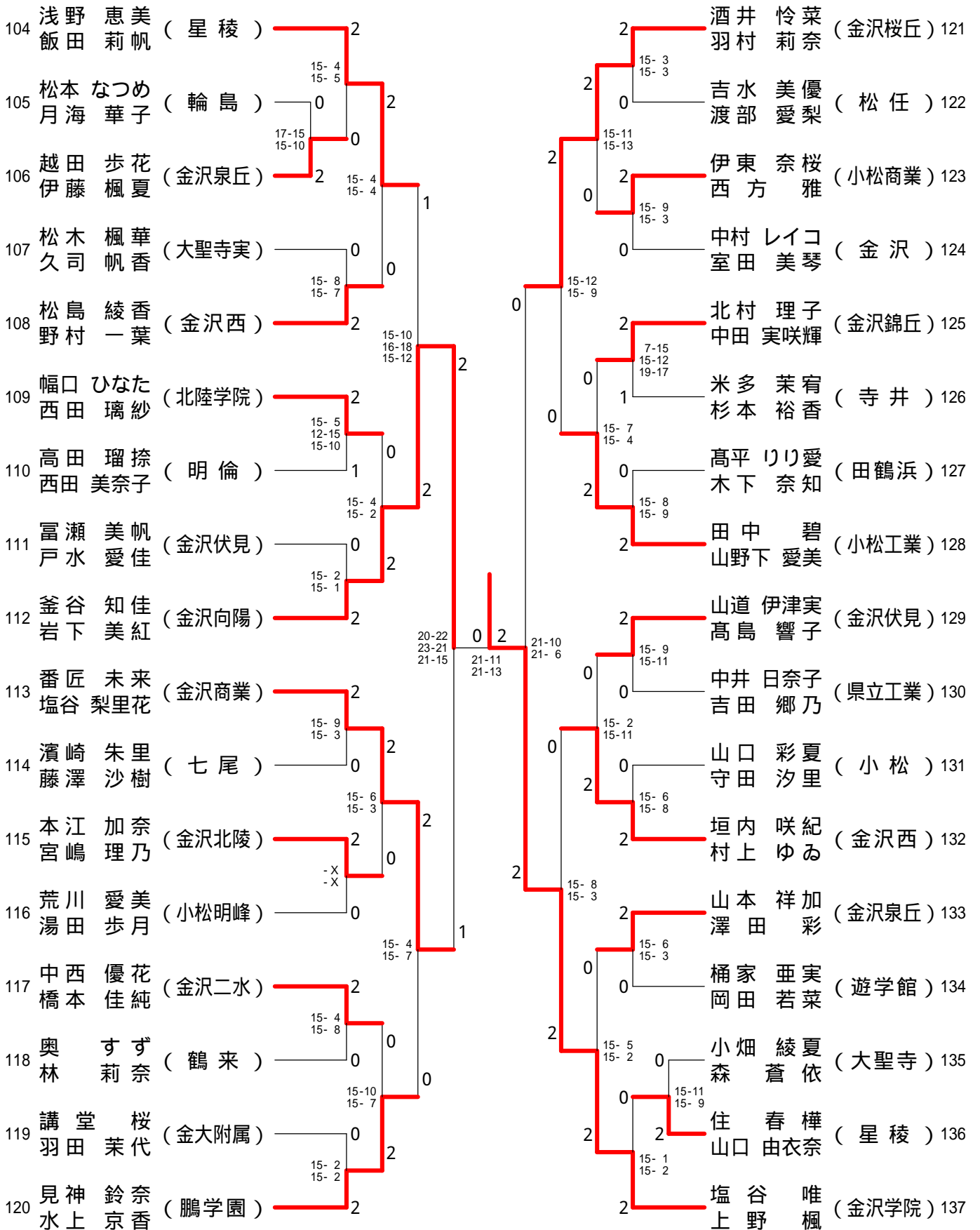

# 石川県高等学校総合体育大会バドミントン競技 (女子個人)

平成29年6月1日 - 4日 金沢市総合体育館

## 女子ダブルス - 5

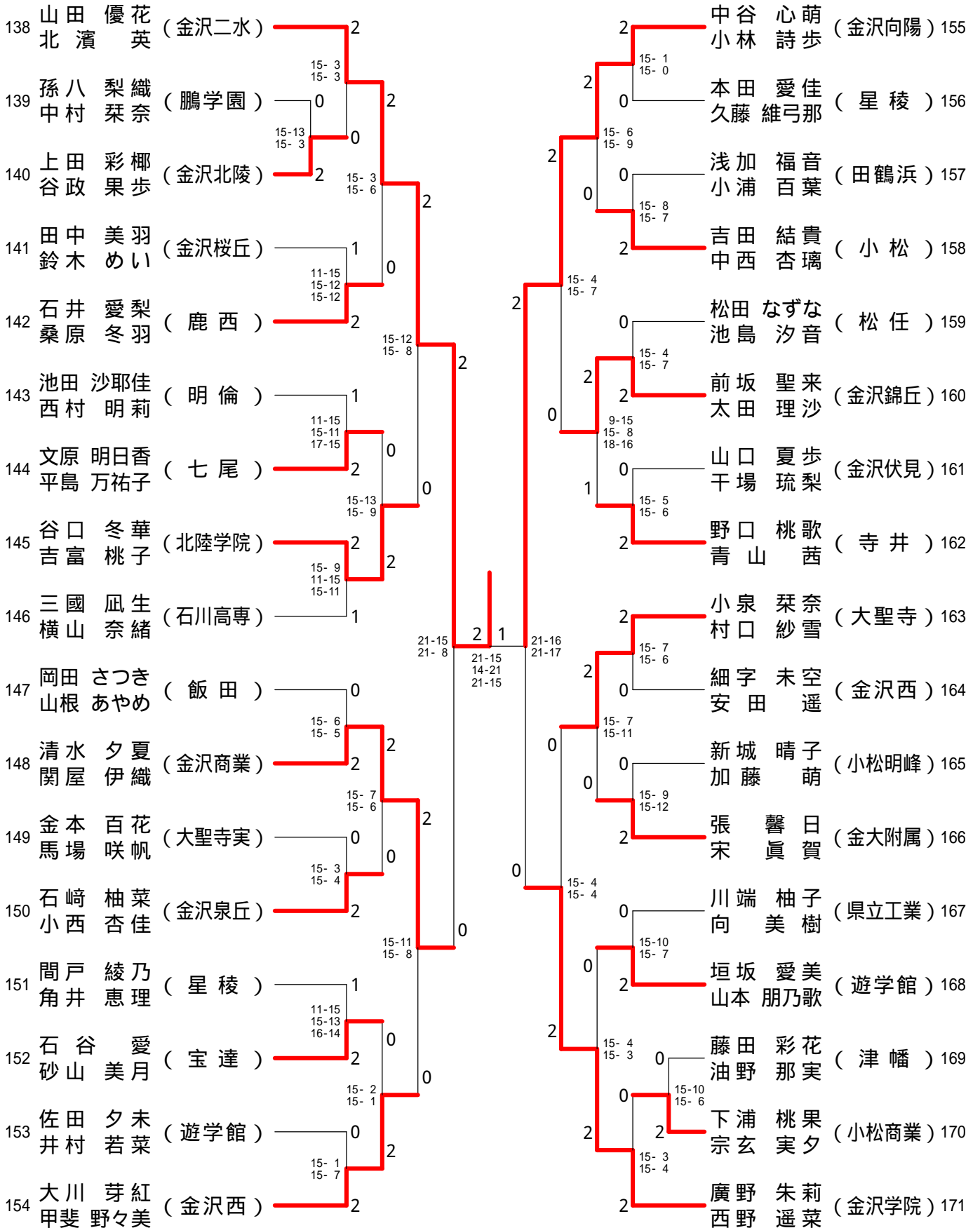

石川県高等学校総合体育大会バドミントン競技 (女子個人)

平成29年6月1日 - 4日 金沢市総合体育館

女子ダブルス - 6

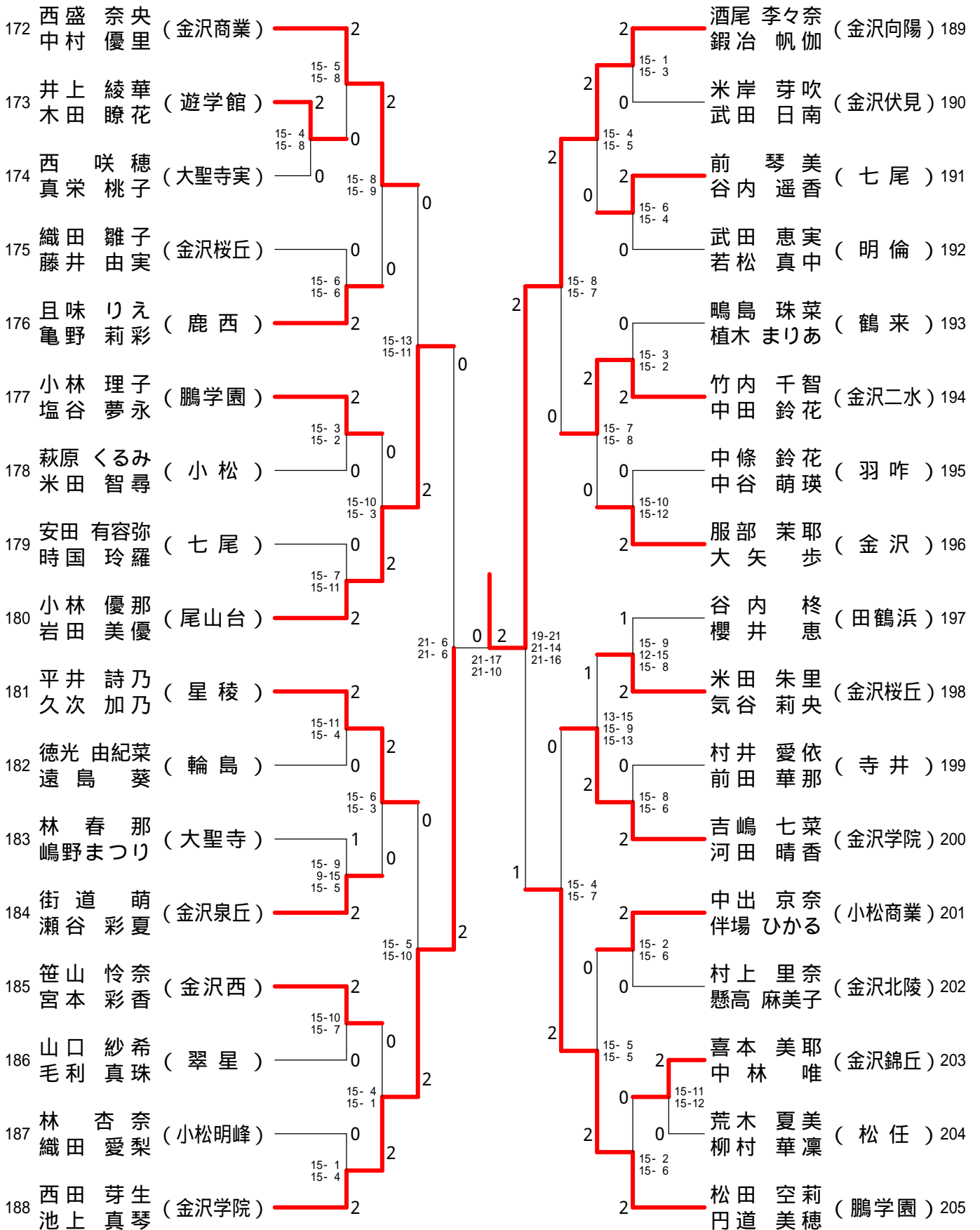

# 石川県高等学校総合体育大会バドミントン競技 (女子個人)

平成29年6月1日 - 4日 金沢市総合体育館

## 女子ダブルス - 7

206	多崎 莉海 (金沢商業)	2	石戸谷 咲 (県立工業)	223
	小池田 夏樹		川岸 望美	
207	増井 楓 (金沢学院)	2	櫻井 三慧 (北陸学院)	224
	塚本 准菜		山崎 菜々	
208	吉田 晴香 (鶴来)	0	北村 瑳良 (金沢)	225
	杉浦 峰音		間田 琳菜	
209	鳶 一葉 (大聖寺)	0	藤岡 果林 (鹿西)	226
	上原 依吹		北島 鈴菜	
210	坂下 響希 (辰巳丘)	2	作平 すみれ (明倫)	227
	新池 鈴音		寺中 青空	
211	渡邊 夏実 (金沢錦丘)	2	大島 愛依 (小松商業)	228
	小林 羽夏		太田 江里紗	
212	富田 穂香 (金沢伏見)	0	渡辺 音羽 (遊学館)	229
	小梁 真弥		糸魚川 真衣	
213	中田 美里 (金沢西)	2	月橋 唯奈 (金沢学院)	230
	喜多 智菜		小林 愛奈	
214	上野 早瑛 (大聖寺実)	0	川口 汐音 (金沢北陵)	231
	堂下 綺羅星		古澤 瑞由佳	
215	永松 真依 (金沢桜丘)	0	出村 巴菜 (羽咋工業)	232
	川畑 佐奈		小田原 采音	
216	伊藤 秋子 (小松明峰)	0	池田 祐衣 (金大附属)	233
	新城 琴子		佐藤 優里奈	
217	西 優莉奈 (津幡)	2	大多 優里加 (金沢向陽)	234
	辻花 華麗		山尾 遥奈	
218	長田 葉奈 (金沢二水)	2	宮坂 紗良 (金沢商業)	235
	西坂 紗綾		竹中 新湖	
219	飴谷 菜々子 (小松)	2	鷹合 りえる (寺井)	236
	竹内 萌々花		尾林 怜奈	
220	川邊 恵 (飯田)	0	石本 雅 (田鶴浜)	237
	秦 みなみ		村田 沙樹	
221	新田 奈央 (寺井)	0	木田 和奏 (石川高専)	238
	吉田 央曆		下田 愛梨	
222	松本 千雅 (七尾)	2	斉藤 莉子 (星稜)	239
	土田 郁子		北野 まつ葉	

# 石川県高等学校総合体育大会バドミントン競技 (女子個人)

平成29年6月1日 - 4日 金沢市総合体育館

## 女子ダブルス - 8

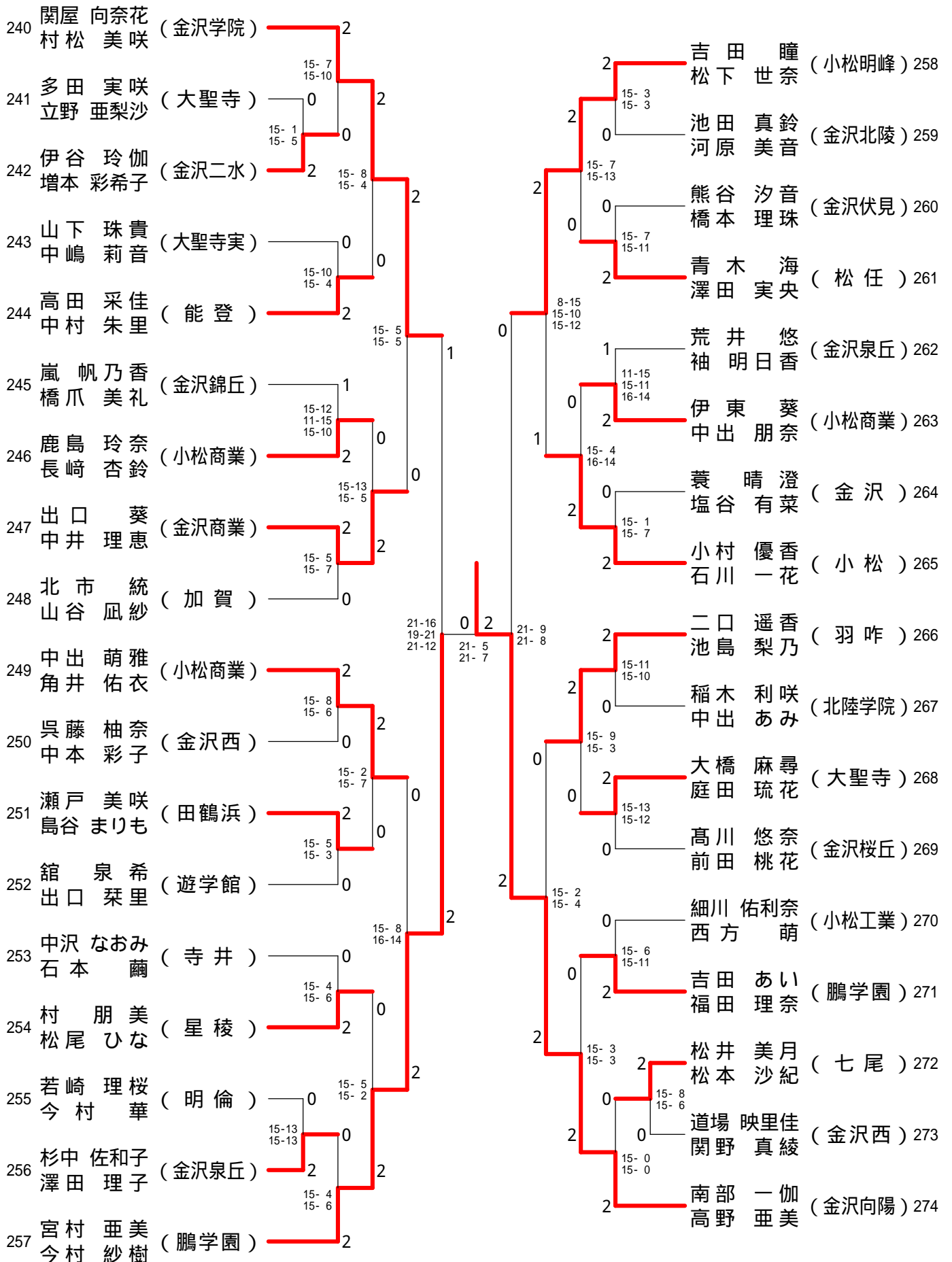

# 石川県高等学校総合体育大会バドミントン競技 (女子個人)

平成29年6月1日 - 4日 金沢市総合体育館

## 女子シングルス - 1

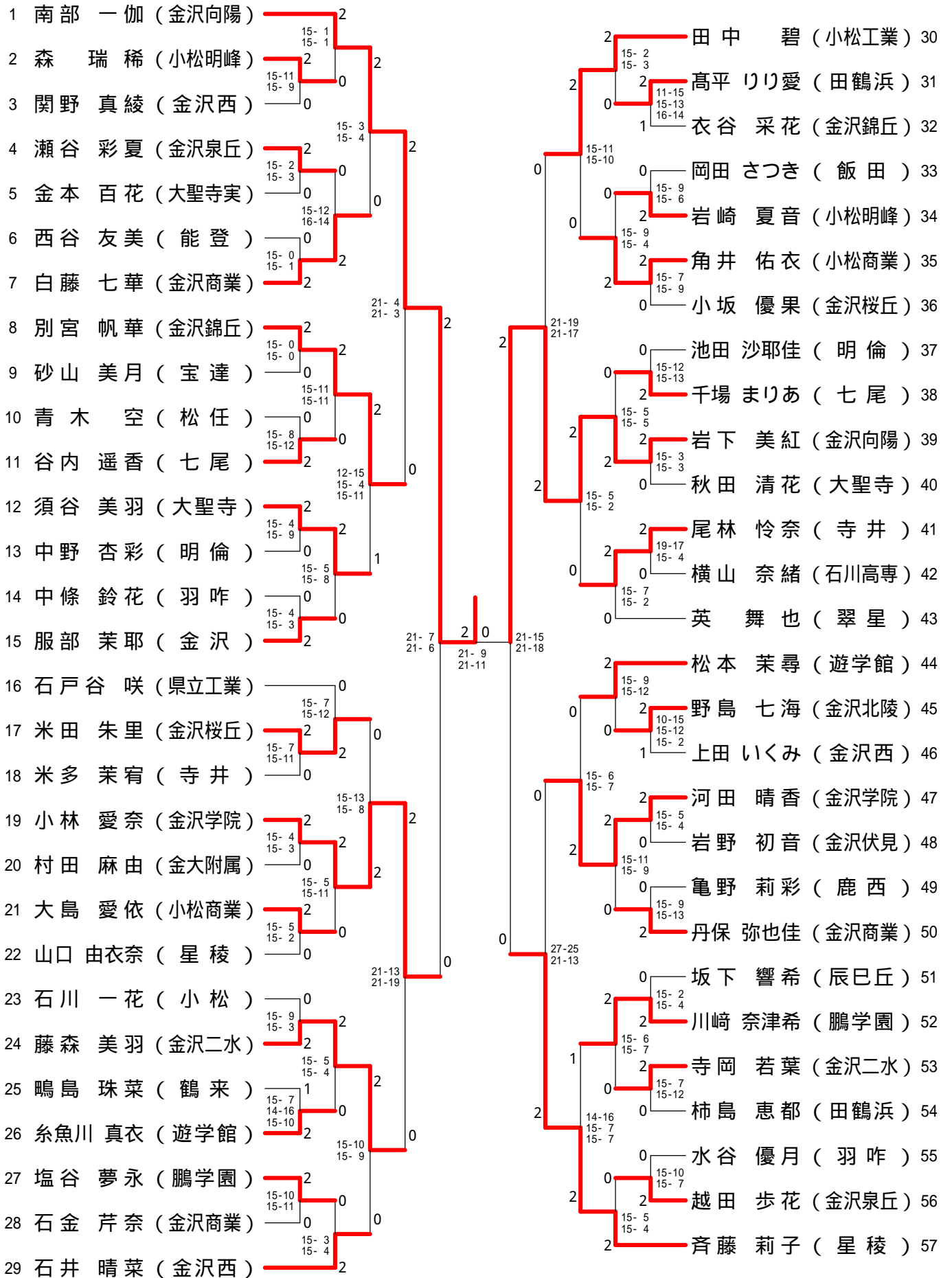





# 石川県高等学校総合体育大会バドミントン競技 (女子個人)

平成29年6月1日 - 4日 金沢市総合体育館

## 女子シングルス - 3

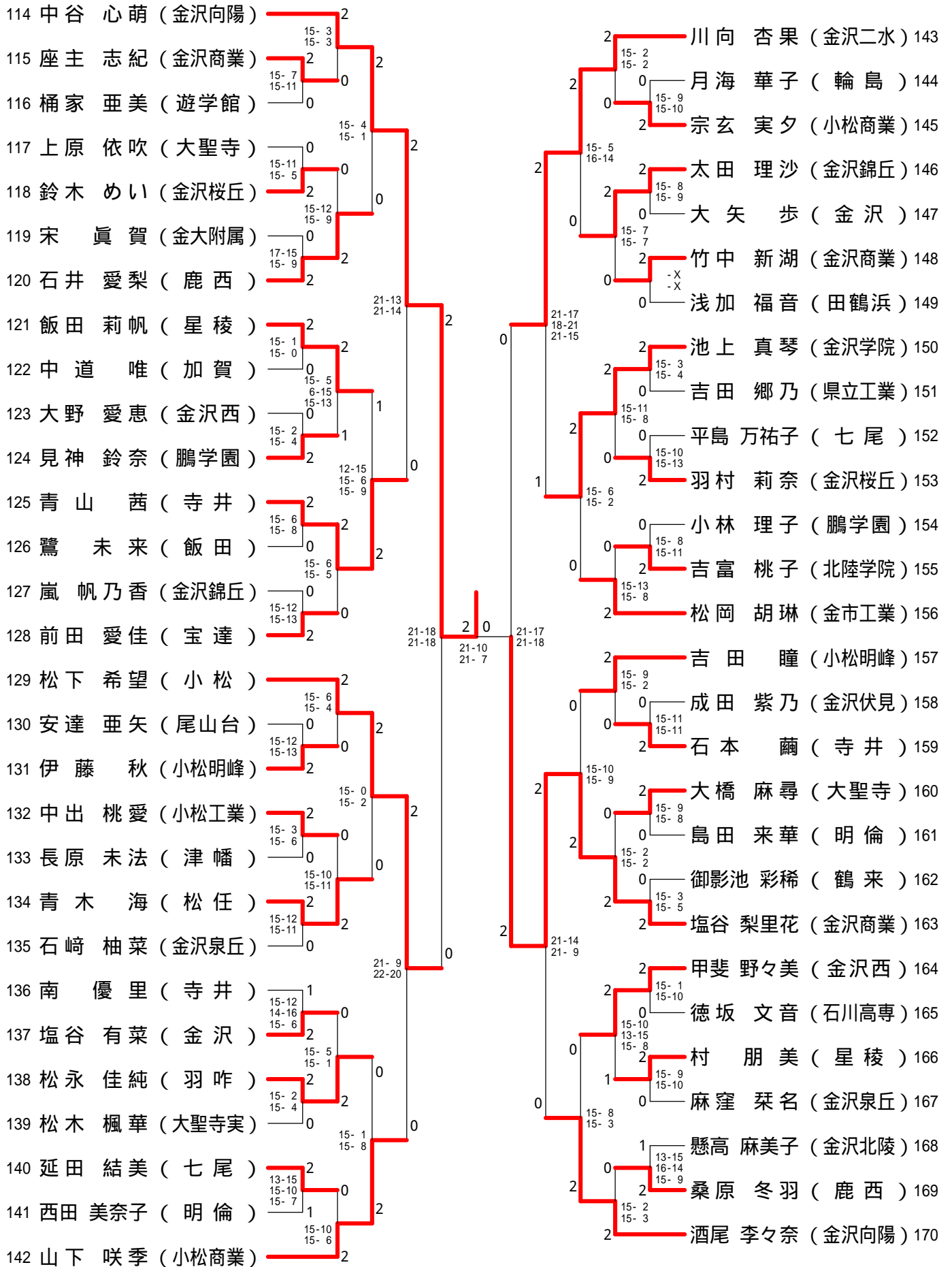

# 石川県高等学校総合体育大会バドミントン競技 (女子個人)

平成29年6月1日 - 4日 金沢市総合体育館

## 女子シングルス - 4

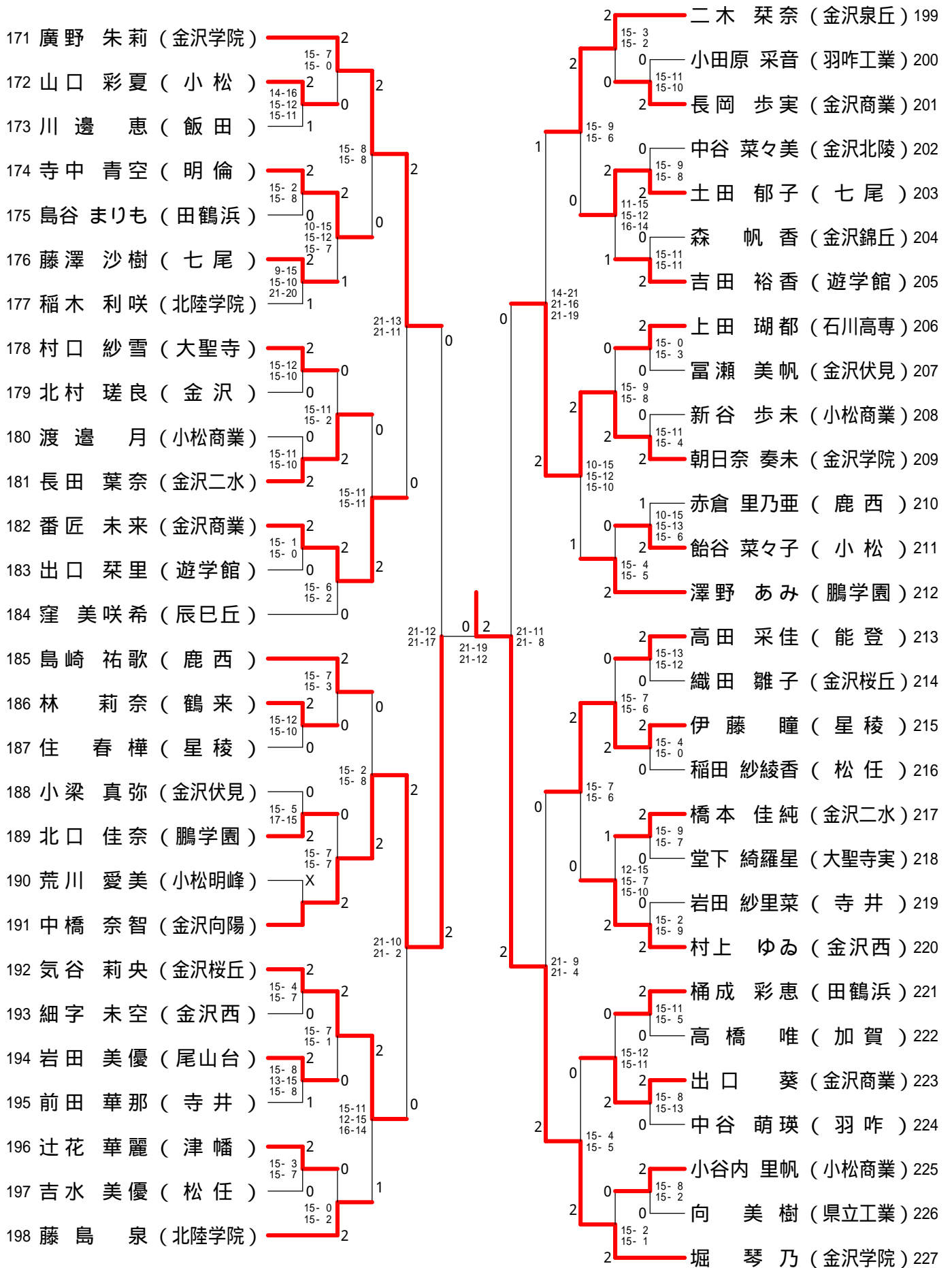

# 石川県高等学校総合体育大会バドミントン競技（女子個人）

平成29年6月1日 - 4日 金沢市総合体育館

## 女子シングルス - 5

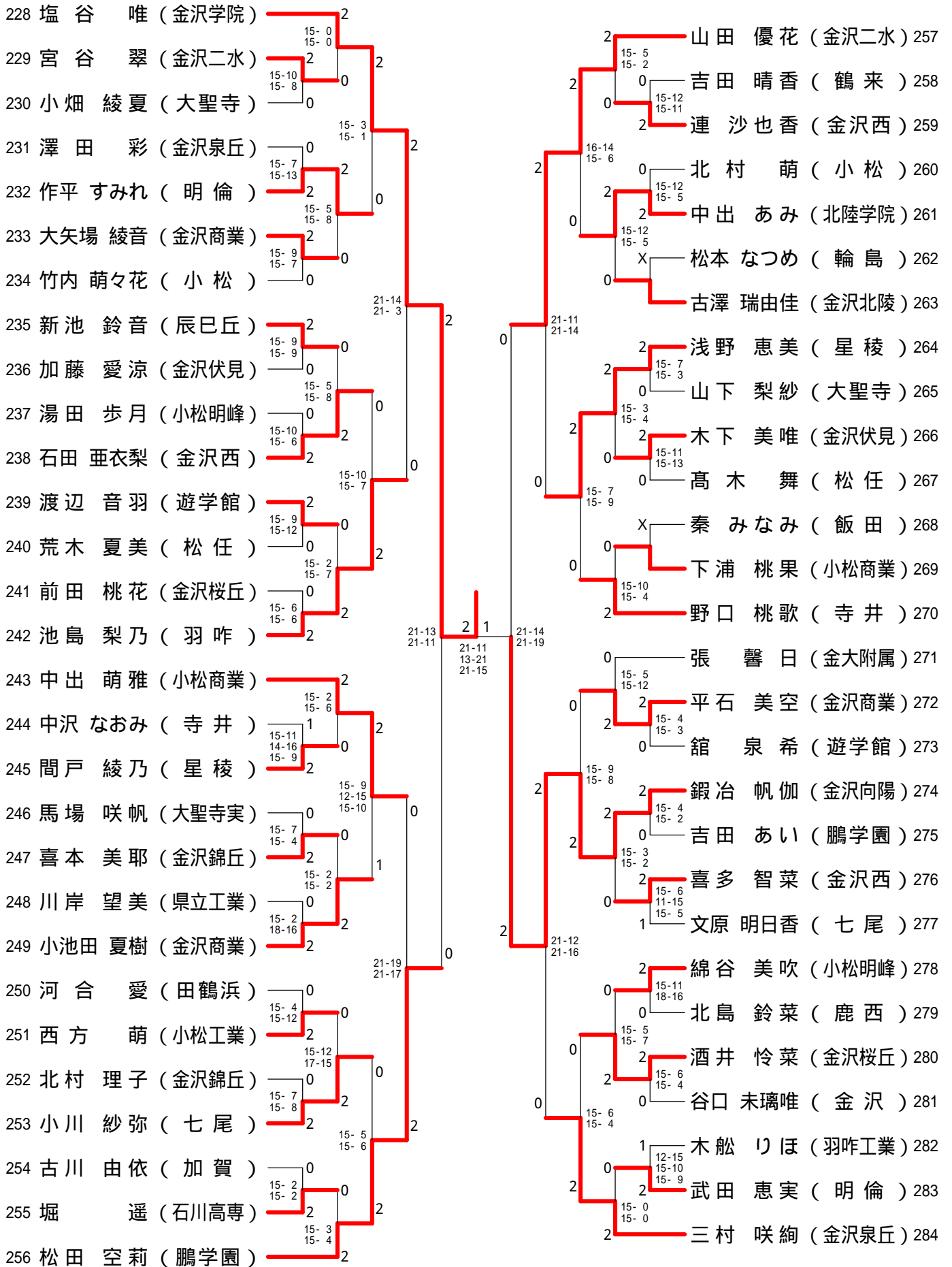

# 石川県高等学校総合体育大会バドミントン競技（女子個人）

平成29年6月1日 - 4日 金沢市総合体育館

## 女子シングルス - 6

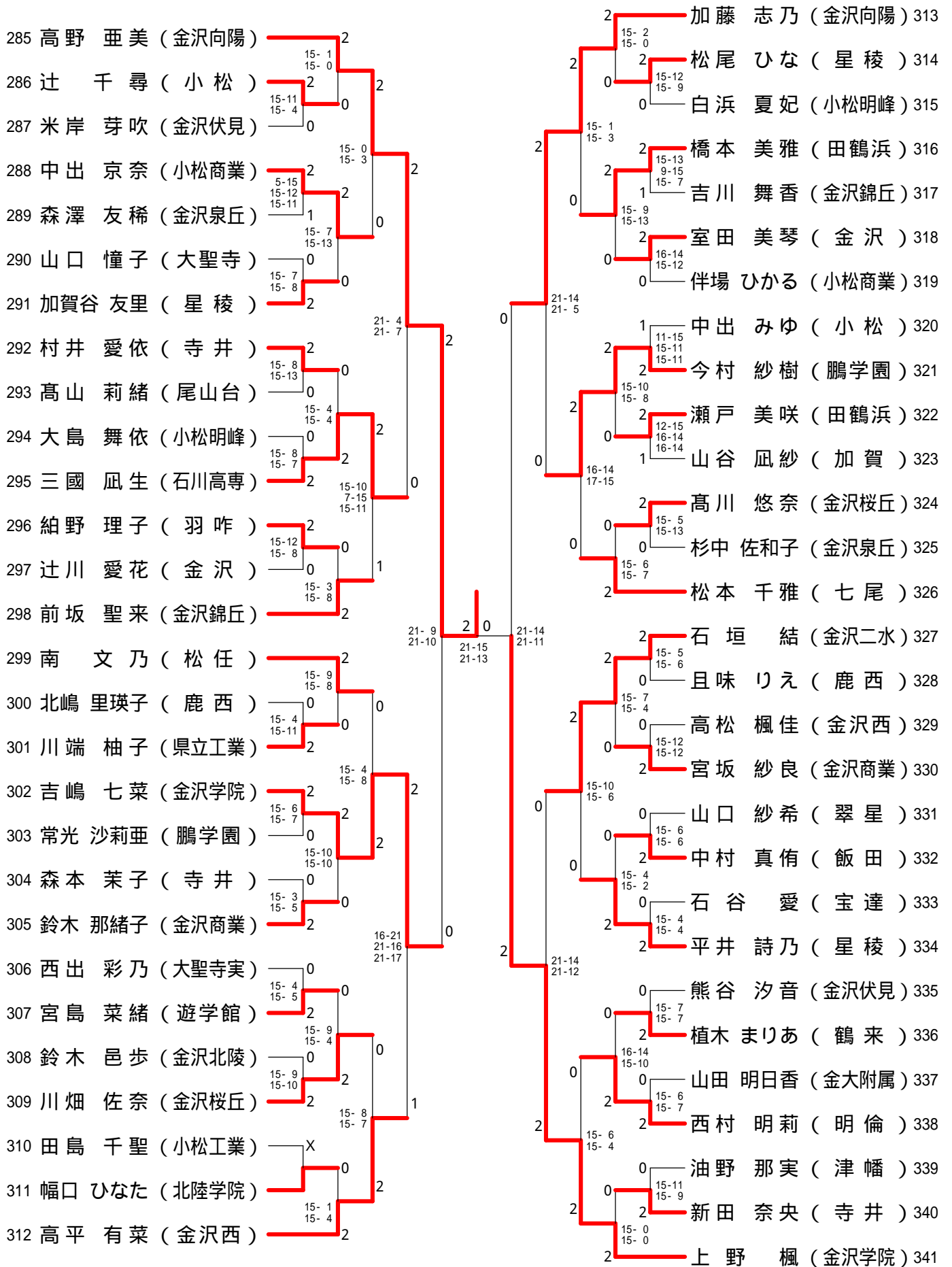

# 石川県高等学校総合体育大会バドミントン競技 (女子個人)

平成29年6月1日 - 4日 金沢市総合体育館

## 女子シングルス - 7

342	高山 美月 (金沢学院)	2	15-1 15-1	2	2	弓立 祐依 (金沢学院)	370
343	高田 優生 (辰巳丘)	0	15-13 15-10	0	2	坂本 理恵 (寺井)	371
344	猿田 すみれ (宝達)	2		2	0	木下 奈知 (田鶴浜)	372
345	蔦 一葉 (大聖寺)	0	15-6 15-6	2	2	吉田 結貴 (小松)	373
346	片岡 那菜 (星稜)	2	15-2 15-6	2	0	小西 杏佳 (金沢泉丘)	374
347	久保 ひより (金沢伏見)	0	15-8 15-13	0	0	澤田 実央 (松任)	375
348	鷹合 りえる (寺井)	2	15-8 15-4	0	2	西坂 紗綾 (金沢二水)	376
349	野々市 涼香 (金沢錦丘)	2		21-6 21-11	2	山崎 碧子 (羽咋工業)	377
350	加藤 萌 (小松明峰)	0	15-4 15-6	0	2	橋爪 美礼 (金沢錦丘)	378
351	木田 和奏 (石川高専)	0	15-7 15-8	0	0	南 佑芽 (鹿西)	379
352	山野下 愛美 (小松工業)	2	15-8 15-9	2	0	太田 江里紗 (小松商業)	380
353	村上 里奈 (金沢北陵)	2		15-6 15-7	0	小林 あかり (明倫)	381
354	中村 朱里 (能登)	0	15-6 15-8	0	2	藤田 彩花 (津幡)	382
355	前田 未優 (金沢桜丘)	2	15-9 15-9	2	2	釜谷 知佳 (金沢向陽)	383
356	小林 優那 (尾山台)	2		21-11 21-8	2	山崎 小春 (鶴来)	384
357	高地 優花 (小松)	2	15-2 15-9	1	21-12 21-15	道場 映里佳 (金沢西)	385
358	高田 瑠捺 (明倫)	1	14-16 15-9 15-9	0	21-11 21-15	垣田 萌 (七尾)	386
359	小浦 百葉 (田鶴浜)	0	9-15 15-6 15-13	0	2	久次 加乃 (星稜)	387
360	中西 優花 (金沢二水)	2	15-7 15-3	2	1	上野 早瑛 (大聖寺実)	388
361	水上 京香 (鵬学園)	2	15-10 15-13	0	2	坂下 友理 (寺井)	389
362	袖 明日香 (金沢泉丘)	1	15-9 9-15 15-3	0	0	宮村 亜美 (鵬学園)	390
363	垣坂 愛美 (游学館)	0	15-10 15-4	0	24-26 21-8 21-9	徳光 由紀菜 (輪島)	391
364	垣内 咲紀 (金沢西)	2	15-4 15-10	0	2	高田 愛理 (金沢商業)	392
365	間田 琳菜 (金沢)	0	15-7 15-5	2	0	濱野 紗妃 (飯田)	393
366	前 琴美 (七尾)	2		15-9 15-11	2	新城 晴子 (小松明峰)	394
367	氣谷 理帆 (羽咋)	1	9-15 15-9 15-8	0	2	藤井 由実 (金沢桜丘)	395
368	池島 成美 (小松商業)	2	15-5 15-5	2	0	森 蒼依 (大聖寺)	396
369	中村 優里 (金沢商業)	2		15-1 15-1	2	奥本 詩織 (金沢向陽)	397

